

保証書 (持込修理)

本書は、本書記載内容(下記規定)で、無料修理を行うことを、お約束するものです。

保証期間中に、正常なご使用状態で、故障が発生した場合には、本書をご提示のうえ、お買い上げの販売店に修理をご依頼ください。

品番 Z290Csd	
シリアルNo.	
お買い上げ日	年 月 日 <small>お買い上げ年月日の記載がない場合、無料修理規定外となります。</small>
保証期間	<small>対象部分 機器本体(消耗部品は除く)</small> お買い上げの日から3年
お客様 お名前	様
ご住所	〒 () TEL()
販売店	店名・住所 <small>上欄に記入または捺印のない場合は、必ず販売店様発行の領収書など、お買い上げの年月日、店名等を証明するものをお貼りください。</small>

<無料修理規定>

1. 本書記載の保証期間内に、取扱説明書等の注意書に従った正常なご使用状態で故障した場合には、無料修理いたします。
2. 保証期間内に故障して無料修理を受ける場合には、機器本機及び本書をご持参、ご提示のうえ、お買い上げの販売店に修理をご依頼ください。
3. ご転居ご贈答品などで本保証書に記入してあるお買い上げの販売店に修理をご依頼できない場合には、お客様ご相談センターへご相談ください。
4. 保証期間内でも次の場合には有料修理になります。
 - (イ) 使用上の誤り、または不当な修理や改造による故障及び損傷
 - (ロ) お買い上げ後の移動、落下等による故障及び損傷
 - (ハ) 火災、地震、水害、落雷、その他の天災地変、公害、塩害、指定外の使用電源(電圧、周波数)や異常電圧による故障及び損傷
 - (ニ) 特殊な条件下等、通常以外の使用による故障及び損傷
 - (ホ) 故障の原因が本製品以外にある場合
 - (ヘ) 本書のご提示がない場合
 - (ト) 本書にお買い上げ年月日、お客様名、販売店名の記入のない場合、あるいは字句を書き替えられた場合
 - (チ) 本体内蔵のバックアップ電池やディスプレイなどの付属品および消耗品の消耗による交換
5. 本書は、日本国内においてのみ有効です。
This warranty is valid only in Japan.

故障内容記入欄

※ 本書を紛失しないよう大切に保管してください。
 ※ この保証書は、本書に明示した期間、条件のもとにおいて無料修理をお約束するものです。従ってこの保証書によって、お客様の法律上の権利を制限するものではありませんので、保証期間経過後の修理についてご不明の場合は、お買い上げの販売店または、お客様ご相談センターにお問い合わせください。



セパレートタイプ
GPS & レーダー探知機

Z290Csd

取扱説明書

12V車専用 ダウンロード対応



このたびは、ユピテル製品をお買い上げいただき、まことにありがとうございます。

●本機を初めてご使用する場合は、この部分をお読みください。

4 確認とご注意

ページ

10 基礎知識

ページ

21 取り付け

ページ

61 待受について

ページ

79 警報について

ページ

●機能のカスタマイズが必要な場合は、こちらをお読みください。

90 設定について

ページ

●「故障かな?と思ったら」が記載されています。例外的な手順はこちらをお読みください。

121 その他

ページ

株式会社ユピテル

〒108-0023 東京都港区芝浦4-12-33

6SS2066-B

はじめに

基礎知識

取り付け

操作方法

待受について

警報について

設定について

その他

はじめに

安全上のご注意 4

使用上のご注意 8

基礎知識

各部の名称と働きについて 10

1. 付属品のご確認 11
2. 別売品のお知らせ 12
3. 付属品・別売品の追加購入について 14

本機について 15

1. 測位可能な衛星の種類 15
2. GPSの測位機能について 15
3. 測位アナウンス 16
4. リラックスチャイム 16
5. 時報 16
6. 受信可能な電波 16
7. トンネル内の警報・警告について 17
8. 画面の明るさ調整(フレックスディマー) 17

取締りのミニ知識 18

1. スピード違反の取締り方法 18
2. 取締レーザー波について 18
3. 取締レーザー波を受信しにくい場合 19
4. ステルス型取締りについて 19

オービス・取締り系 & コンテンツ
データ更新について 19

公開取締情報について 20

取り付け

取り付け(本機)のしかた 21

1. ダッシュボード取り付け用ブラケット
で取り付ける 21
2. 両面テープでダッシュボードに直接取り付け 24
3. ダッシュボード取り付けステーで取り付ける 25
4. 宙吊り取り付けステーで取り付ける 26

取り付け(アンテナ)のしかた 27

1. アンテナ用取り付けステーで
純正ルームミラーに取り付ける 27
2. 両面テープでダッシュボードに直接取り付け 29
3. アンテナを本体と接続する 30

取り付け(電源コード)のしかた 31

1. 電源直結コードによる配線 31
2. OBDIIアダプターによる配線 33

メンテナンス(ヒューズの交換) 34

1. 電源直結コードのヒューズを交換する 34
2. OBDIIアダプターのヒューズを交換する 35

衝突警報システムとの接続 36

1. 衝突警報システム(FCW-L1)使用時の
本機の動作 37

わき見・居眠り運転警報器との接続 38

1. わき見・居眠り運転警報器(EWS-CM1)
使用時の本機の動作 39

操作方法

電源ON/OFFについて 40

1. 電源ONする 40
2. 電源OFFする 40

操作方法 41

1. ジャンプウィンドウについて 41
2. 音量の調整について 41
3. 待受変更について 41
4. 説明ポップアップについて 42
5. 公開取締情報の表示について 42
6. 取締レーザー波警報音のミュートについて 42

SDカードの取り外し/装着のしかた 43

1. SDカードを本体から取り外す 43
2. SDカードを本体へ装着する 43

登録について 44

1. 登録画面を表示する 44

マイエリアについて 46

1. マイエリアを登録する 46
2. マイエリアを解除する 47

キャンセルエリアについて 48

1. キャンセルエリアを登録する 48
2. キャンセルエリアを解除する 49

ピン登録について 50

1. ピンを登録する 50
2. ピンを削除する 50

ピン投稿について 51

1. ピンを投稿する 51
2. ピンを削除投稿する 54

ログ機能について 55

1. 走行データを記録する 55
2. 走行データをコピーする 56
3. 走行軌跡を確認する 56

アフターサービスについて

●保証書(裏表紙参照)

保証書は、必ず「販売店・お買い上げ年月日」をご確認のうえ、保証内容をよくお読みになって、大切に保管してください。

●保証期間

お買い上げの日から3年間です。

●対象部分機器

本体(消耗部品は除く)

●修理をご依頼されるとき

「故障かな?と思ったら」で確認しても、なお異常があると思われるときは、機種名(品番)、氏名、住所、電話番号、購入年月日、保証書の有無と故障状況をご連絡ください。ご転居ご贈答品等で本保証書に記入してあるお買い上げの販売店に修理をご依頼できない場合には、お客様ご相談センターへご相談ください。

○保証期間中のとき

保証書の「故障内容記入欄」にご記入いただき、お買い上げの販売店まで、保証書とともに、機器本体をご持参ください。保証書の内容に従って修理いたします。

○保証期間が過ぎているとき

まず、お買い上げの販売店にご相談ください。修理によって機能が維持できる場合は、ご要望により有料修理いたします。

※点検や修理の際、履歴や登録したデータが消去される場合があります。
※修理期間中の代替機の貸し出しは行っておりません。あらかじめご了承ください。

1. お客様ご相談センター

お問い合わせの際は、使用環境、症状を詳しくご確認のうえ、お問い合わせください。

- ・下記窓口の名称、電話番号、受付時間は、都合により変更することがありますのでご了承ください。
- ・電話をおかけになる際は、番号をお確かめのうえ、おかけ間違いのないようご注意ください。
- ・紛失等による付属品の追加購入や別売品の購入につきましては、お買い上げの販売店にご注文ください。

受付時間 9:00 ~ 17:00 月曜日~金曜日(祝祭日、年末年始等、当社指定期間を除く)

故障相談や取扱方法に関するお問い合わせ  0120-998-036

ity.クラブやデータ更新に関するお問い合わせ  0120-958-955

本機のアップデート情報や最新の取扱説明書は随時、弊社ホームページに公開されます。
最新情報は弊社ホームページでご確認ください。
<https://www.yupiteru.co.jp/>

カスタムについて	58
1. お好みの音源でお知らせする	58
2. お好みの画像を表示する	59
3. お好みの画像をオープニングで表示する	60

待受について

待受画面について	61
----------	----

- 待受画面の変更方法

待受画面の種類について	62
-------------	----

項目変更のしかた	66
----------	----

- 表示項目を変更する
- 項目設定一覧

警報について

警報画面について	79
----------	----

- 警報画面について
- メッセージウィンドウについて

警報ボイスについて	81
-----------	----

- GPSターゲット55識別について
- 左右方位認識ボイスについて
- オービスロケーションについて

取締レーダー波について	85
-------------	----

- レーダー波3識別 (iDSP) について
- ジングルについて
- Wアラーム (ダブルアラーム) について
- オートクワイエットについて
- 後方受信について
- 接近テンポアップ (電子音選択時のみ) について

無線について	87
--------	----

- 無線14バンド受信機能
- ベストパートナー6識別
- 無線警報音について

設定について

設定変更のしかた	90
----------	----

- 設定を変更する

設定項目について	91
----------	----

- システム設定について
- 機能設定について
- オプション設定について

モードについて	95
---------	----

マニュアル個別設定について	98
---------------	----

OBDについて	105
---------	-----

- 満タンスタートをする
- 満タン補正をする
- 係数補正をする

WLAN設定 (無線LAN) について	108
---------------------	-----

- 新規登録 (パスワード認証)
- 自動登録 (プッシュ認証)
- My Yupiteru 設定

データのダウンロードについて	111
----------------	-----

- 自動でダウンロードする
- 手動でデータをダウンロードする

Googleカレンダーの準備	114
----------------	-----

- Googleカレンダーを作成する
- Googleカレンダーセキュリティを設定する
- Googleカレンダー設定をする

Googleカレンダーへ登録する	118
------------------	-----

- 自動でGoogleカレンダーに月間記録データを登録する
- 手動でGoogleカレンダーに月間記録データを登録する

ファームウェアの更新について	120
----------------	-----

- ファームウェアを更新する

その他

故障かな?と思ったら	121
------------	-----

地図データ	125
-------	-----

仕様	126
----	-----

アフターサービスについて	127
--------------	-----

- お客様ご相談センター

保証書	裏表紙
-----	-----

安全上のご注意

ご使用前に、この「安全上のご注意」をよくお読みのうえ、正しくお使いください。ここに記載された注意事項は、製品を正しくお使いいただき、使用するかたへの危害や損害を未然に防止するためのものです。安全に関する重大な内容ですので、必ず守ってください。

●危害や損害の大きさを明確にするために、誤った取り扱いをすると生じることが想定される内容を次の表示で区分し、説明しています。

- ⚠ **警告：**「死亡または重傷を負う恐れがある」内容です。
- ⚠ **注意：**「軽傷を負うことや物的損害が発生する恐れがある」内容です。

絵表示について

- ❗ 必ず実行していただく「強制」内容です。
- 🚫 してはいけない「禁止」内容です。
- ⚠ 気をつけていただきたい「注意喚起」内容です。
- 👉 関連するページを示します。

●安全上お守りいただきたいこと

⚠ 警告

❗ **異常・故障・破損時はすぐに使用を中止してください。**

そのまま使用すると、火災や発火、感電の恐れがあります。

＜異常な状態の例＞

- ・内部に異物が入った
- ・水に浸かった
- ・煙が出ている
- ・変な臭いがする

すぐに使用を中止し、電源コードを外して、お買い上げの販売店またはお客様ご相談センターにお問い合わせください。

● P.127「アフターサービスについて」

❗ **心臓ペースメーカー等の医療機器をご使用のお客様は、医療用機器への影響を医療用電気機器製造業者や担当医師にご確認ください。**

❗ **持病をお持ちの方や妊娠の可能性がある、もしくは妊娠されている方は、本機を使用される前に医師にご相談ください。**

🚫 **サービスマン以外の方は、絶対に機器本体および付属品を分解したり、修理しないでください。**

感電や故障の原因となります。内部点検や調整、修理は販売店にご依頼ください。



🚫 **本機を次のような場所に保管しないでください。**

変色や変形、故障の原因となります。

- ・直射日光が当たる場所や暖房器具の近くなど、温度が非常に高い所
- ・湿気やほこり、油煙の多い所
- ・ダッシュボードや炎天下で窓を閉め切った自動車内

🚫 **本機を火の中、電子レンジ、オーブンや高压容器に入れたり、加熱したりしないでください。**

破裂、発火や火傷の原因となります。

🚫 **穴やすき間にピンや針金等の金属を入れないでください。**

感電や故障の原因となります。



🚫 **病院内や航空機内など、使用が禁止されている場所では使用しないでください。**

電子機器などが誤作動する恐れがあり、重大な事故の原因となります。

⚠ **SDカードおよびその他の付属品は、子供の手の届かない場所に保管してください。**

誤って飲み込んでしまう恐れがあります。

⚠ 注意

🚫 **結露したまま使い続けしないでください。**故障や発熱などの原因となります。(気温の低いところから高いところへ移動すると、本機内に結露が生じることがあります。)

🚫 **濡れた手で操作しないでください。**感電の原因となります。



🚫 **落としたり、強いショックを与えないでください。**

破損、故障の原因となります。

🚫 **各端子に異物が入らないように、取り扱いにご注意ください。**故障の原因となります。

⚠ **本機は精密機械です。**

静電気/電氣的ノイズ等でデータが消えることがあります。データが消えると作動しません。

●取り付けについて

⚠ 警告

❗ **取り付けは、運転や視界の妨げにならない場所、また、自動車の機能(ブレーキ、ハンドル等)の妨げにならない場所に取り付けてください。**

誤った取り付けは、交通事故の原因となります。

❗ **粘着マット、粘着シートの貼り付け位置は、汚れ・ホコリを十分に落としてください。**

粘着力を弱め、本機が脱落する恐れがあります。

❗ **エアバッグの近くに取り付けたり、配線をしないでください。**

万一のとき動作したエアバッグで本機が飛ばされ、事故やケガの原因となります。また、コード類が妨げとなり、エアバッグが正常に動作しないことがあります。

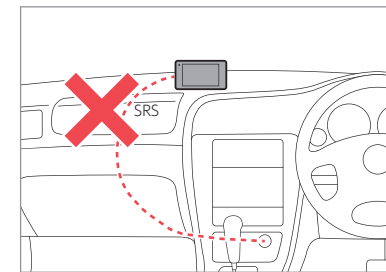

⚠ 注意

- ❗ **取り付けは確実に行ってください。**
本体などの脱落・落下等によるケガや事故、物的損害をこうむる恐れがあります。
- ❗ **突起部分などにご注意ください。**
取り付けや取り外しの際、突起部分などでケガをする恐れがあります。

❗ **接続部は確実に奥まで差し込んでください。**
動作しない、火災や感電、故障の原因となります。

❗ **本機は車外に取り付けしないでください。**
本機は防水構造ではありません。(防水構造のあるアンテナ部は除く)

●電源コードについて

⚠ 警告

- ❗ **電源コードは確実に差し込んでください。**
接触不良を起こして火災の原因となります。
- ❗ **お手入れの際は、電源コードを抜いてください。**
感電の原因となります。
- ❗ **指定以外のヒューズは使用しないでください。**
指定以外のヒューズを使用すると異常過熱や発火の原因となります。ヒューズは必ず同一の定格のものと交換してください。

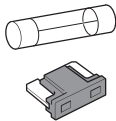

❗ **指定された電源電圧車以外では使用しないでください。**
火災や感電、故障の原因となります。また、ソケットの極性にご注意ください。本機はマイナスアース車専用です。

❗ **コードを傷つけたり、無理に曲げたり、加工しないでください。**
故障や感電の原因となります。



●本機の操作・運転について

⚠ 警告

- ❗ **走行中は運転者による操作、画面の注視をしないでください。**
このような行為は道路交通法第71条への違反となり処罰の対象となります。運転者が操作する場合は、必ず安全な場所に停車してから操作してください。交通事故やけがの原因となります。
- ❗ **海外ではご使用にならないでください。**
本機は日本国内仕様です。

❗ **急発進したり急ブレーキをかけないでください。**
安全運転上、大変危険です。また本体などの脱落・落下等によるケガや事故、物的損害をこうむる恐れがあります。

❗ **運転者は走行中に操作しないでください。**
走行中の操作は前方不注意による事故の原因となります。必ず安全な場所に停車し、サイドブレーキを引いた状態で操作してください。

●本機のお手入れについて

⚠ 注意

❗ **本機の外装を清掃する場合は水や溶剤は使わずに、乾いた柔らかい布で行ってください。**
内部に異物が入った場合は使用を中止し、お買い上げいただいた販売店にご相談ください。

❗ **ベンジンやシンナー等の揮発性の薬品を使用して拭かないでください。**
塗装面を傷めます。



●その他

⚠ 注意

❗ **車両から離れるときや使用しないときは、電源OFFしてください。**
バッテリー上がりの原因となります。

●OBDIIアダプター (別売品) について

⚠ 注意

❗ **OBDIIアダプターを抜くときは、電源ケーブルを引っ張らずに、アダプター本体を持って抜いてください。**
ケーブルを傷つけ、感電やショートによる発火の原因となります。

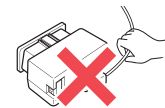

❗ **お手入れの際は、OBDIIアダプターを抜いてください。**
感電の原因となります。

使用上のご注意

- 本機を使用中の違反に関しては、一切の責任を負いかねます。日頃からスピードの出し過ぎに注意し、安全運転をお心がけください。
- 電波の透過率が低いガラス(金属コーティングの断熱ガラスなど)の場合、電波が受信しにくくなり、GPS 測位機能がはたらかない場合や、取締レーダー波の探知距離が短くなる場合があります。

- ・自然災害や火災、その他の事故、お客様の故意または過失、製品の改造等によって生じた損害に関して、当社は一切の責任を負いません。
- ・説明書に記載の使用方法およびその他の遵守すべき事項が守られないことで生じた損害に関し、当社は一切の責任を負いません。
- ・本機の仕様および外観、アイコン、表示名、表示の内容は、実際と異なったり、改良のため予告なしに変更する場合があります。
- ・本製品の取り付けによりダッシュボードおよび車両の変色・変形(跡が残る)に関し、当社では補償いたしかねます。

表示部に関する注意

- ・表示部を強く押ししたり、衝撃を与えないでください。表示部の故障や破損でケガの原因となります。
- ・サングラスを使用時、偏光特性により、表示が見えなくなってしまうことがあります。あらかじめご了承ください。
- ・周囲の温度が極端に高温になると表示部が黒くなる場合があります。これは液晶ディスプレイの特性であり故障ではありません。周囲の温度が動作温度範囲内になると、元の状態に戻ります。

電源コードに関する注意

- ・電源直結コードは必ず付属品をご使用ください。
- ・電源直結コードには、ヒューズホルダーが接続されています。ヒューズが切れた場合は、部品の紛失に注意し、市販品の新しいヒューズ(1A)と交換してください。なお、交換してもすぐにヒューズが切れる場合は、使用を中止し、本機から電源直結コードを抜いて、お買い上げの販売店、またはお客様ご相談センターにご相談ください。

制限速度に関する注意

- ・本機の制限速度は、本機購入時以降に制限速度が変更されたなどの理由により、実際の制限速度と異なる場合があります。運転する際は、スピードを出し過ぎず交通規則に従い走行してください。

他社製品との組み合わせに関する注意

- ・他社製品との組み合わせについては、動作検証等を行っておりませんのでその動作については保障することができません。あらかじめご了承ください。

GPS測位機能に関する注意

- ・本機を初めてご使用になる場合は、GPS測位が完了するまで20分以上時間がかかる場合があります。
- ・車載TVをUHF56チャンネルに設定していると、GPS測位できない場合があります。UHF56チャンネル受信周波数が障害電波となり、GPS受信に悪影響を与えるためです。
- ・新たに設置されたオービスなどのターゲットは、GPS警報できませんのであらかじめご了承ください。
- ・GPS警報の左右方向識別ボイスは、告知時点でのターゲット方向であり、右車線、左車線を示す訳ではありません。
- ・本機の警報はあらかじめ登録されたオービスや取締エリアなどのGPSターゲットとお客様が登録した位置のみ警報します。

レーダーアラームに関する注意

- ・走行環境や測定条件などにより、取締レーダー波の探知距離が変わることがあります。
- ・狙い撃ちの取締機(ステルス型取締機)は、計測する瞬間だけ電波を発射するため、受信できなかったり、警報が間にあわない場合があります。先頭を走行する際はくれぐれもご注意ください。
- ・レーダー波を使用しない速度取締り(光電管式など)の場合、事前に探知することができませんので、あらかじめご了承ください。

保証に関する注意

- ・本製品にはお買い上げ日から3年間の保証がついています。(ただし、電源コードなどの付属品ならびに、消耗品は保証の対象となりません。)

取り付けに関する注意

- ・GPS衛星からの電波やレーダー波を受信しやすくするため、障害物や遮へい物のない視界の良い場所に取り付けてください。
- ・車載されている他の電装機器のアンテナの近くなど、他の電装機器の電波干渉によりGPS衛星の電波を受信できない場合があります。本機を取り付ける場所は、他の電装機器との間隔を十分取ってください。
- ・水がかかったり、熱風が当たる場所には取り付けしないでください。
- ・本機あるいは電源コードが、ドアの開閉部などにあたったり、はさまれないようにしてください。
- ・本機を道路に対して水平に、またレーダー/アンテナ部が進行方向に取り付けていないと、Gセンサー/ジャイロセンサーが正しく動作しないことがあります。
- ・取付位置によっては、本機のフレックスディマーを照度センサ+衛星情報にした場合にフレックスディマーが常時作動することがあります。その場合は、取付位置を変更するか、フレックスディマーの設定をGPSにしてご使用ください。
- ・本書に記載のある付属品や別売品以外は使用しないでください。それ以外を使用した場合の動作に関しては保証いたしかねます。

無線14バンド受信機能に関する注意

- ・カーオーディオやカーナビ、カーエアコン、ワイパー、電動ミラーなどのモーターノイズにより、反応する場合があります。あらかじめご了承ください。
- ・本機は、受信した音声を聞くことができる交信音声受信機能(復調)を搭載しておりますが、デジタル方式や、デジタル信号での通信は、受信しても内容はわかりません。また、各無線交信は、数秒間で終わることが多いため、交信内容を完全に聞き取ることができない場合もあります。
- ・カーロケーターシステムは、全国的に新システムへの移行が進んでいます。現在は受信可能な地域であっても今後、新システムへの移行により受信できなくなる場合がありますので、あらかじめご了承ください。新システムが導入された地域や、新システムに移行した場合、カーロケ無線の警報や、ベストパートナー6識別は、はたらきません。

画面表示に関する注意

- ・日付および時刻は、GPS測位により自動的に設定され、日付や時刻合わせの操作は不要です。(測位状況により日付や時刻が合わないことがあります。)
- ・時刻の表示は、24時間表示です。12時間表示に変更することはできません。
- ・走行速度やGPSターゲットまでの距離、自車アイコンは、GPSやGセンサー、ジャイロセンサー、気圧センサー、マップマッチングシステムにより計測し表示させています。状況によっては実際と異なる場合もあります。
- ・車両の速度計は、実際より数値が高く表示される(プラス誤差)傾向があります。
- ・渋滞や低速走行時(発進直後を含む)は、速度表示を正しく表示しないことがあります。
- ・液晶ディスプレイは非常に精密度の高い技術で作られており、99.99%以上の有効画素がありますが、0.01%の画素欠けや常時点灯する画素があります。あらかじめご了承ください。

SDカードに関する注意

- ・付属品のSDカードは、本機専用でご使用ください。
- ・SDカードの出し入れは、本機を電源OFFした状態で行ってください。
- ・SDカードは一方方向にしか入りません。無理に押し込むと、本機やSDカードが壊れることがあります。
- ・SDカードに保存した画像データや音楽データなどのデータが消失した場合でも、データなどの保証に関し、当社では補償いたしかねます。

OBDIIアダプター(別売品)で接続した場合

- ・取り付けれる車両によっては表示できない待受画面の項目があります。
- ・イグニッションをOFFにしてから本機を電源OFFするまで、数秒から数十秒かかります。
- ・車検、点検等の後は、故障診断装置接続の為本機のOBDIIアダプターが抜けている場合があります。その際は再度OBDIIコネクタへ本機のOBDIIアダプターを挿し込んでください。

本機は安全運転を促進するためのものです。本機を取り付けての違法行為(スピード違反など)に関し、当社では補償いたしかねます。

各部の名称と働きについて

■ 本体

正面

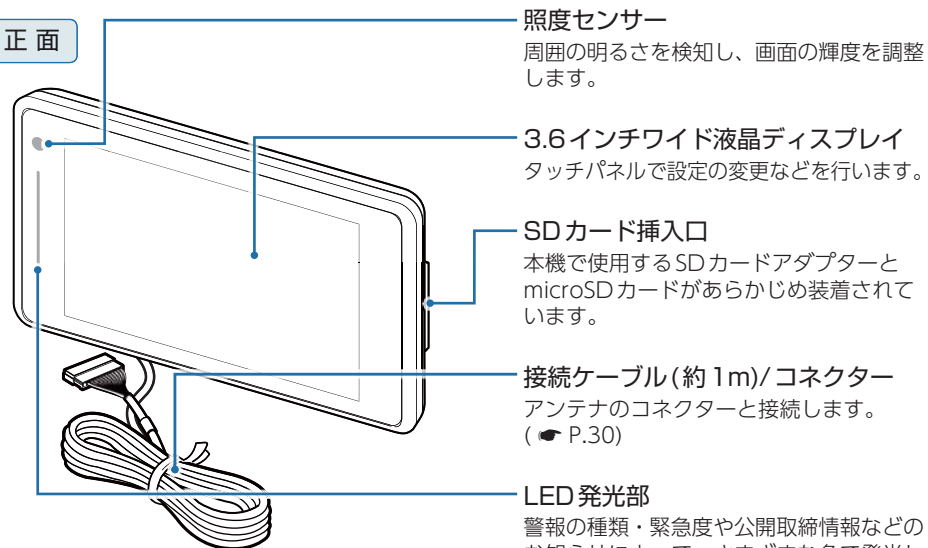

- 照度センサー**
周囲の明るさを検知し、画面の輝度を調整します。
- 3.6インチワイド液晶ディスプレイ**
タッチパネルで設定の変更などを行います。
- SDカード挿入口**
本機で使用するSDカードアダプターとmicroSDカードがあらかじめ装着されています。
- 接続ケーブル(約1m)/コネクター**
アンテナのコネクターと接続します。(P.30)
- LED 発光部**
警報の種類・緊急度や公開取締情報などのお知らせによって、さまざまな色で発光して警告します。

背面

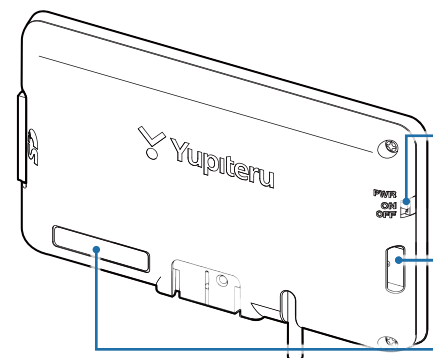

- 気圧センサー**
大気圧を測定し、待受画面の項目として表示します。
- 電源スイッチ [PWR]**
ON/OFFすることで本体の電源を切り切ります。
- スピーカー**
警告音などを出力します。
- シリアルナンバー**
製造番号が印刷されています。問い合わせの際に必要になります。

■ アンテナ

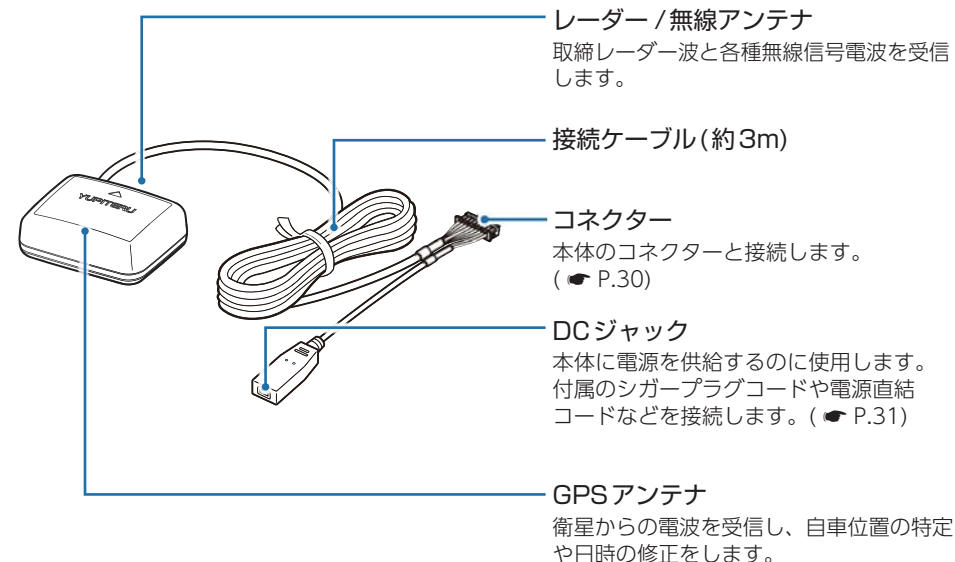

- レーダー / 無線アンテナ**
取締レーダー波と各種無線信号電波を受信します。
- 接続ケーブル(約3m)**
- コネクター**
本体のコネクターと接続します。(P.30)
- DCジャック**
本体に電源を供給するのに使用します。付属のシガープラグコードや電源直結コードなどを接続します。(P.31)
- GPSアンテナ**
衛星からの電波を受信し、自転車位置の特定や日時の修正をします。

⚠ 注意

アンテナ部のDCジャックはUSB端子ではありません。故障の原因となりますので、パソコンなど他の機器のUSB端子と接続しないでください。

1. 付属品のご確認

製品には万全を期しておりますが、欠品等ございましたら、お買い上げの販売店にお申し付けください。

■ 電源直結コード(ストレートミニプラグDC12V出力)約3m …1

■ ダッシュボード取り付け用ブラケット ……1

※ 本体用両面テープを使って取り付ける場合は使用しません。

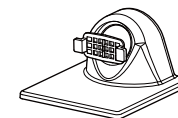
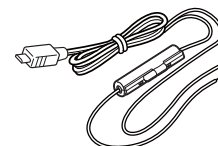

■ 宙吊り取り付けステー……………1

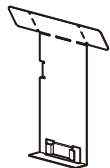

■ ダッシュボード取り付けステー ……1

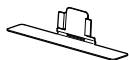

■ アンテナ用取り付けステー……………1

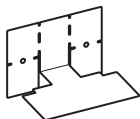

■ 粘着シート ……………1

※ 本体用両面テープを使って取り付ける場合は使用しません。

■ 粘着マット ……………1

※ 本体用両面テープを使って取り付ける場合は使用しません。

■ 各種両面テープ ……………1

(本体用：2、アンテナ用：1)
※ ダッシュボード取り付け用ブラケットを使って取り付ける場合は使用しません。

■ SDカードアダプター……………1

(本体にあらかじめ装着されています。)

■ microSDカード

(本体にあらかじめ装着されています。)

■ 取扱説明書・保証書(本書) ……1

2. 別売品のお知らせ

■ 無線LAN機能付SDカード
OP-WLSD16 本体7,000円+税

無線LAN機能が付いたSDカードです。
無料の公開取締情報やオービス・取締り系&コンテンツデータ※、本体のファームなどをパソコンを介さず更新することができます。(P.108)
※ 更新にはity.クラブへのご入会が必要となります。

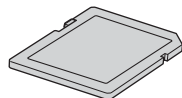

■ DCプラグ⇒ミニプラグ変換コネクタ
OP-8U 本体800円+税

以前の弊社レーダー探知機で使用していたDCプラグタイプのシガープラグを使って、本体に電源を供給するための変換コネクタです。



■ 保護フィルム
OP-PF36 本体1,500円+税

画面の反射や指紋などを防止するフィルムです。詳しくは、こちらのURLでご確認ください。
<https://www.yupiteru.co.jp/OP-PF36/>

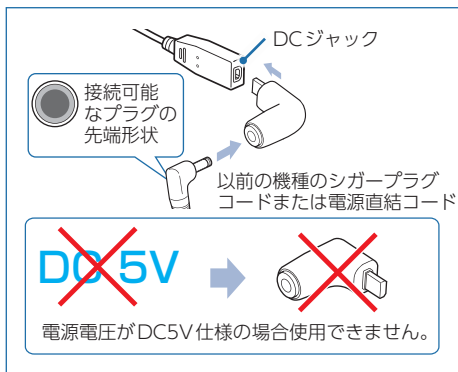

■ わき見・居眠り運転警報器
EWS-CM1 本体 オープン価格

- 取り付け台座 ……………1
- シガープラグコード(約4m) ……………1
- 両面テープ ……………2
- 粘着マット ……………1
- 粘着シート ……………1

ハンドルコラムなどに設置した本体(カメラ)で撮影した映像を画像処理し、顔の向き角度とまぶたの開閉を検出します。オプションアダプター(OP-ADP20)で本機(レーダー探知機)と接続すると、本機で警報表示します。

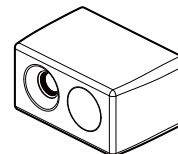

わき見・居眠り運転警報器接続時に必要なもの

- わき見・居眠り運転警報器(EWS-CM1) …1
- オプションアダプター(OP-ADP20) …1
- シガープラグコード(オプションアダプター(OP-ADP20)付属) ……1
- 通信ケーブル(OP-CB12) ……………1
- 接続ケーブル(OP-CB100) ……………1

■ オプションアダプター OP-ADP20
本体14,500円+税

- シガープラグコード(約1.5m) ……1
- 両面テープ ……………1
- タイラップ ……………2

別売品の衝突警報システム(FCW-L1)とわき見・居眠り運転警報器(EWS-CM1)を本機に接続するためのアダプターです。OBDIIアダプターと同時に使用することもでき、OBD情報の表示もできます。

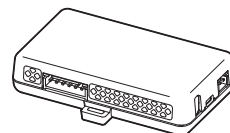

※ わき見・居眠り運転警報器(EWS-CM1)と衝突警報システム(FCW-L1)は、同時に本機に接続することはできません。あらかじめご了承ください。

■ 衝突警報システム FCW-L1
本体 オープン価格

- ブラケット ……………1
- シガープラグコード(約4m) ……………1
- 通信ケーブル(約4m) ……………1

レーザー光により先行車との距離を測定し、衝突警告やスタートインフォメーションなどをお知らせします。オプションアダプター(OP-ADP20)で本機(レーダー探知機)と接続すると、本機で警報表示します。

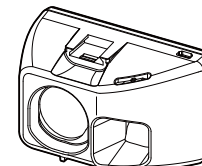

衝突警報システム接続時に必要なもの

- 警報システム(FCW-L1) ……………1
- オプションアダプター(OP-ADP20) …1
- シガープラグコード(オプションアダプター(OP-ADP20)付属) ……1
- 通信ケーブル(OP-CB12) ……………1
- 通信ケーブル(警報システム(FCW-L1)付属) ……………1

■ 通信ケーブル(約4m) OP-CB12
本体2,000円+税

本体とオプションアダプター(OP-ADP20)を接続するための通信ケーブルです。

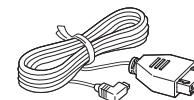

■ 接続ケーブル(約2m) OP-CB100
本体2,500円+税

わき見・居眠り運転警報器(EWS-CM1)とオプションアダプター(OP-ADP20)を接続します。

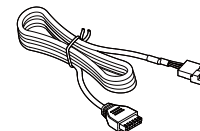

■ OBDIIアダプター

OBD12-MⅢ(約4m) 本体6,000円+税

国産8社に対応(トヨタ(ハイブリッド車含む)、日産、ホンダ、三菱、ダイハツ、スバル、マツダ、スズキ)

OBD-HVTM(約4m) 本体8,000円+税

トヨタハイブリッド車専用

・アクティブ機能対応
(車速感応ドアロック、エマージェンシーシグナル)

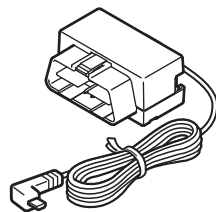

電源直結コードの代わりに本機への電源供給を行うと同時に、車両のOBDIIコネクタから車両情報を取得して待受画面に表示させたり、トンネル内など衛星情報が受信できない場所でも速度情報を取得できるので、より正確な警報を行うことができるようになります。

本機は、OBD12-MⅢ、OBD12-MⅡ、OBD-HVTM、OBD12-MのOBDIIアダプターに対応しています。

本書では、個別の機種名を表記せず、OBDIIアダプターと表記します。

※ 対応車種については、店頭もしくは弊社ホームページのOBDIIアダプター適応表をご確認ください。

※ 対応車種であっても取り付けを推奨していない自動車メーカーもありますので、取り付けに関してはお客様のご判断で行ってください。

※ ディーラーに入庫する際は、OBDIIアダプターを車両から取り外してください。ディーラーによっては入庫を断られることがあります。

トンネル内などGPS電波を受信できない場所では…

アダプターなし



があると…

アダプターあり



⚠ 注意

- ・OBDIIアダプター使用時、車種によっては画面に表示できない情報があります。詳細については、販売店の店頭や弊社ホームページでOBDIIアダプター適応表をご確認ください。
- ・OBDIIアダプターには、適応表が指定されています。販売店の店頭や弊社ホームページでOBDIIアダプター適応表をご確認いただいてからお求めください。

3. 付属品・別売品の追加購入について

- ・付属品や別売品などを追加購入される際は、機種名とともに「XX(機種名)用〇〇(必要な部品)」で、製品購入店やお近くの弊社取扱店にご注文ください。
- ・弊社ホームページでご購入頂けるものもございます。詳しくは、下記ホームページをご覧ください。

Yupiteru スペアパーツ ダイレクト
<https://spareparts.yupiteru.co.jp/>

本機について

本書では、特にことわりのない場合、「GPS」「みちびき」「グロナス」「ひまわり」「GAGAN」「GALILEO」を総称して「GPS」と表記しています。

1. 測位可能な衛星の種類

本機では、最大75基の衛星を受信することができます。

■ GPS(Global Positioning System)

衛星軌道上の人工衛星から発信される電波により、緯度・経度を測定するシステムです。

■ 準天頂衛星「みちびき」

「みちびき」からの信号を受信することにより、GPSのみによる測位に比べ、山間部や都心部の高速ビル街などでも、より正確な測位をします。

■ グロナス(Global Navigation Satellite System)

ロシアの衛星を利用し、地上での現在位置を計算するシステムです。

■ 運輸多目的衛星「ひまわり」

航空管制としての機能と気象観測の2つの機能を持つ静止衛星です。「ひまわり」からの信号を受信することにより、GPSの誤差を補正し、測位精度を向上します。

■ GAGAN(GPS Aided GEO Augmented Navigation)

インドの静止衛星型衛星航法補強システムです。

■ GALILEO(Global Navigation Satellite System)

EU(ヨーロッパ連合)の全地球航法衛星システムです。

2. GPSの測位機能について

GPSを利用して、取締レーダー波を発射しないループコイル、LHシステムのオービス(無人式自動速度取締装置)にも警報します。

また、固定設置式のオービスだけでなく、交通監視システムやNシステム、そして、過去に取締りや検問が行われていた場所など、55種類のターゲットを識別してお知らせします。[GPS55識別]

■ マップマッチングシステム

GPS・Gセンサー・ジャイロセンサーで、自車の進行状態を検知し全国地図と照合して、ルートのをずれを補正します。

※ トンネル内のマップマッチングシステムは、全国の高速度道路ならびに国道のトンネルで、はたらくします。

※ 新しい道路などではマップマッチングしない場合もあります。

※ 状況によってはマップマッチングがはたらかない場合があります。



■ クイック測位対応

前回電源OFFした時刻と自車位置情報を基に、GPS衛星位置を予測し、現在の自車位置をすばやく測位することができます。



■ ジャイロセンサー&Gセンサー&気圧センサー&照度センサー

ジャイロセンサーで、自車の進行方向の変化を計測します
 Gセンサーで、自車の加減速の変化を計測します。
 気圧センサーで、気圧の変化による高度変化を計測します。
 また、照度センサーで周囲の明るさを計測します。



■ OBDII車速検知 (※別売品のOBDIIアダプターで接続)

GPS電波を受信できないトンネル内でも、正確な車速情報を得ることができます。



マップマッチングシステム、気圧センサー&Gセンサー&ジャイロセンサー、別売品のOBDIIアダプターを接続することによるOBDII車速検知により、GPS電波の受信状態が良くない場所でも、高精度な警報を行うことが可になります。

次の場合、クイック測位は機能しません。

- ・最後に本機を電源OFFしてから6日間以上経過した場合。
- ・最後に本機を電源OFFした時と、次に電源ONした時のGPS衛星の状況が異なる場合。
- ・GPS電波の受信を妨げる遮蔽物や妨害波がある(存在する)場所で本機を電源ONした場合。

3. 測位アナウンス

GPS測位時/非測位時に音声でお知らせします。

ビルの谷間などGPSの電波受信状態が良くない場合、『衛星を受信できません』『測位しました』と測位アナウンスをくり返すことがあります。電源ONにしてから、しばらくGPSを受信できない場合『衛星をサーチ中です』とお知らせします。

※ 測位アナウンスを[OFF]にすることはできません。

4. リラックスチャイム

安全運転をしていただくために、休憩を促す機能です。電源ON後、2時間が経過するたびに『長時間運転しています 休憩しませんか?』とお知らせします。

- ※ リラックスチャイムを[OFF]にすることはできません。
- ※ 連続して走行した場合、2時間経つごとにお知らせし続けます。

5. 時報

毎時、正時に時刻をお知らせします。「〇〇時です」。

- ※ 時報を[OFF]にすることはできません。
- ※ 24時間でお知らせします。

6. 受信可能な電波

取締レーザー波のX・KツインバンドとGPSの3バンドの他に、無線14バンド受信をプラスし、17バンド受信ができます。

$$\text{GPS} + \frac{\text{Xバンド}}{\text{Kバンド}} + \text{無線14バンド} = \text{17 BAND}$$

7. トンネル内の警報・警告について

本機は、Gセンサー、ジャイロセンサーおよびマップマッチングシステムにより、GPSの電波を受信できないトンネル内のオービスや取締エリアをお知らせします。さらに別売品のOBDIIアダプターで接続した場合は、OBDII車速検知により高精度な警報を行います。

※ 走行状況によっては警報できない場合があります。



OBDIIアダプターで接続するとGPS受信できなくても速度情報を得ることができます。

トンネル内オービス3段階警報

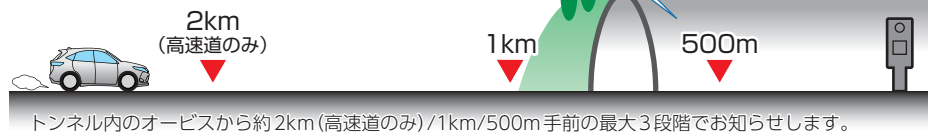

トンネル内追尾式取締エリア警告



トンネル出口直後速度式取締エリア警告



8. 画面の明るさ調整(フレックスディマー)

夜間やトンネルなど周囲が暗いときは、画面表示の明るさを抑え、眩しさを防ぎます。GPS情報等により、それぞれの地域および季節などに応じ自動的に画面表示の明るさを調整します。また、照度センサーを搭載しているため、トンネルなどの急激な照度の変化にも対応しています。

また、OBDIIアダプター(OBD12-MⅢ、OBD-HVTM)を接続し、イルミ信号を取得すると、本機の設定がイルミ連動になり、トンネルなどの急激な明るさの変化にも対応できます。 ※ すべての車両でイルミ信号を受信することはできません。あらかじめご了承ください。

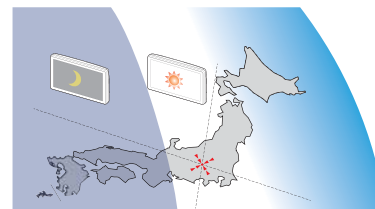

※ 図は説明のためのイメージです。実際の画面の明るさは異なります。

取締りのミニ知識

本書では取締り方法について、以下を想定して説明しています。

1. スピード違反の取締り方法

取締りの方法や種類をよく理解して、上手にご使用ください。制限速度を守り、安全運転を心がけることが大切です。スピード違反の取締りは大きく分けて3つの方法があります。

■ レーダー波を使って算出する方法(レーダー方式)

取締レーダー波を対象の車両に向けて発射し、その反射波の周波数変化(ドップラー効果)で速度を算出します。

※ 対象の車両が近くに来るまで、取締レーダー波を発射しないステルス型の場合、事前に探知できません。



■ 距離と時間で算出する方法(光電管・ループコイル式オービス)

一定区間を通過するのにかかる時間から速度を算出します。測定区間の始めと終わりに設置するセンサーには、赤外線や磁気スイッチなどが使われています。

※ この方式は、取締レーダー波を発射していません。GPSターゲットとして登録されている場合のみ、警報することができます。

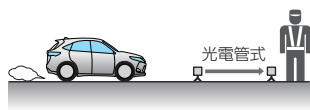

■ 追走して測定する方法(追尾方式)

指針を固定できるスピードメーターを搭載している白バイやパトカーで、対象の車両を追走して速度を測ります。

※ 追尾方式等で取締レーダー波を発射しない機械式の計測方法の場合は、探知することができません。

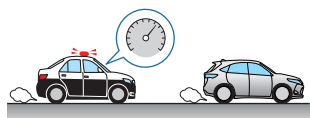

2. 取締レーダー波について

取締りの方法や種類をよく理解して、上手にご使用ください。制限速度を守り、安全運転を心がけることが大切です。取締レーダー波は大きく分けて3つの種類があります。

■ 定置式

人が測定装置を道路際に設置して行います。取締レーダー波は、直進性が強いので、発射角度が浅いほど、探知しやすくなります。



■ 自動速度取締機(新Hシステム、レーダー式オービス)

速度の測定と証拠写真の撮影を自動的に行います。

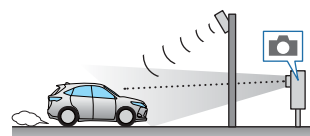

■ 移動式

測定装置を車両に搭載して、移動しながら測定を行います。



3. 取締レーダー波を受信しにくい場合

取締レーダー波の発射方法や周囲の環境、条件などにより、取締レーダー波を受信しにくいことがあります。

※ 対象の車両が近くに来るまで、取締レーダー波を発射しない狙い撃ち的な取締りができるステルス型のスピード測定装置があります。

※ 前方に走行している車両(とくに大型車)がある場合や、コーナー、坂道では、電波が遮断され、探知距離が短くなることがあります。スピードの出やすい下り坂では、とくにご注意ください。

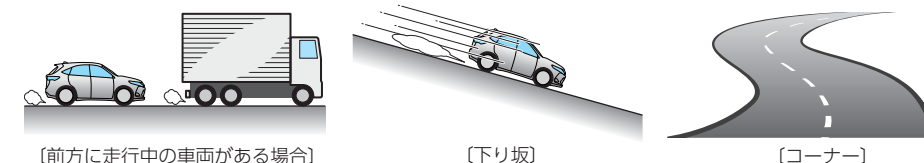

4. ステルス型取締りについて

他の取締機と同じ電波を使用していますが、事前に探知(受信)されないようにするため、待機中は電波を発射せず、必要なときに短時間強い電波を発射して速度の測定ができる狙い撃ち方式の取締機です。

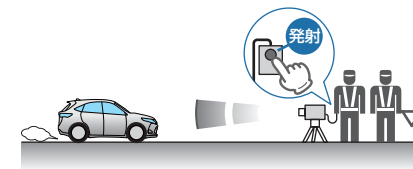

※ ステルス型取締機は、計測する瞬間だけ電波を発射するため、受信できなかったり、警報が間にあわない場合があります。また、取締りには電波を使用しない光電管式などもありますので、先頭を走行する際はくれぐれもご注意ください。

※ 通常の電波を受信した場合でも、周囲の状況などにより、ステルス波を識別警報することがあります。ステルス型取締機の電波を受信するとボイスでステルス波を識別警報します。

オービス・取締り系&コンテンツデータ更新について

パソコンでのダウンロード、SDカードをお送りするお届けプラン、本体お預かり更新サービスで本機のオービス・取締り系&コンテンツデータの更新を行っていただけます。※ 本サービスは有料になります。詳しくは下記ホームページをご確認ください。

パソコンでのダウンロード、SDカードをお送りするお届けプランをご利用の際には、下記ホームページよりご利用の機種を選択のうえ、お申込み手続きを行ってください。

ity.クラブ/ POWERED BY Yupiteru <https://ity.yupiteru.co.jp/>

電話でのお問い合わせは下記のフリーコールにてお願いします。

◆ユピテル ity.クラブ窓口

受付時間 9:00~17:00 月曜日~金曜日(祝祭日、年末年始等、当社指定期間を除く)

 **0120-958-955**

※ 本機お預かり更新サービスをご要望される場合は、お買い上げの販売店、または、お客様ご相談センターにご依頼ください。

公開取締情報について

走行中の市区町村に沿った、各都道府県警察署発表の公開取締情報を、画面上に表示することができます。全国地図と連動させた独自の分かりやすい案内機能です。本機には公開取締情報のデータが入っていますが、最新のデータに無料で更新することができます。詳しくは、弊社ホームページ (<https://www.yupiteru.co.jp/>) をご覧ください。

- ※ 公開取締情報を表示している場合でも、レーダー警報や無線警報など優先度の高い警報が優先されます。
- ※ GPSの日時情報により、日付の過ぎたものは表示されません。また、公開取締情報が発表されていない地域では表示されません。
- ※ 公開取締情報でのお知らせ以外でも各都道府県にて取締りを実施しております。
- ※ 本機の公開取締情報が最新ではない場合、正しくお知らせすることができないことがあります。本機の公開取締情報を確認し、最新の情報に更新してください。
- ※ 本機の公開取締情報が最新ではない場合、正しくお知らせすることができないことがあります。本機の公開取締情報を [バージョン情報] (P.91) で確認し、最新の情報に更新してください。
- ※ 待受画面の左上にタッチすると、いつでも情報を表示できます。(P.42)
- ※ 起動時、約10秒間情報を表示します。

■ 速度管理指針について

速度管理指針とは、交通事故発生状況等の交通実態や速度抑制の必要性などを基に各都道府県内における速度制限や交通取締りの方針を示したものです。警察本部でまとめられた指針になります。

■ 速度取締指針について

速度管理指針に示す方針のもと、各警察署管内の一般道路及び高速道路について、交通事故発生状況の分析や地域住民からの要望等を基に、速度取締りを重点的に行う路線、時間帯等を明らかに示したものです。警察署単位でまとめられた指針になります。

■ 取締情報の表示について

取締情報がある路線に侵入した場合、取締情報を約10秒表示します。公開取締情報は赤背景、速度取締指針は青背景、その他の情報は背景色なしで表示します。

- ※ 取締エリアの場合は「取締ターゲット名」が表示されます。
- ※ 公開取締情報を表示しているときにタッチすると待受画面に戻ります。
- ※ 待受画面左上にタッチすると取締情報を再表示することができます。

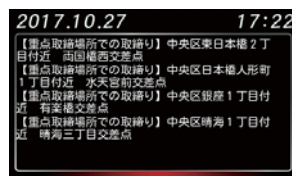

＜公開取締情報(赤背景)＞

■ 取締路線の表示について

- ※ 取締路線を表示するためには、待受画面をマップにしてください。



公開取締情報の場合、取締路線を赤色で点滅表示します。

速度取締指針の場合、取締路線を青色で点滅表示します。

取り付け(本機)のしかた

本機を使用する手順として「本機」「アンテナ」「電源コード」の手順に従って説明します。

まず本機を取り付けます。下記の4通りの取り付け方法があります。

1. ダッシュボード取り付け用ブラケットで取り付ける
2. 両面テープでダッシュボードに直接取り付ける
3. ダッシュボード取り付けステーで取り付ける
4. 宙吊り取り付けステーで取り付ける

いずれかの方法で取り付けを行ってください。

あらかじめ、ダッシュボードの取り付け面のホコリ・汚れをよく落とし、慎重に取り付けてください。

⚠ 注意

- ・ 取り付けにより、ダッシュボードに跡が残ったり、変色や変形が生じることがあります。ご使用の有無に関わらず、車両への補償はいたしかねますので、あらかじめご了承ください。
- ・ ダッシュボードから外す場合は、ダッシュボード取り付け用ブラケットの下部を持って、ゆっくりと行ってください。本機やダッシュボード取り付け用ブラケット上部を持つと、破損の原因となります。
- ・ GPS衛星から電波を受信しやすくするため、障害物や遮へい物のない視界の良い場所に取り付けてください。
- ・ 本体用両面テープは、宙吊り取り付けステーやダッシュボード取り付けステーと兼用になっています。貼り直すと粘着力が低下しますので、取り付け方法を変更する場合は、同等の両面テープ(市販品)をご用意ください。
- ・ 水がかかったり、温度差が激しい場所(エアコンの吹き出し口付近など)には、取り付けないでください。
- ・ 本体あるいはコードが、ドアの開閉部などに当たったりはされないようにしてください。

1. ダッシュボード取り付け用ブラケットで取り付ける

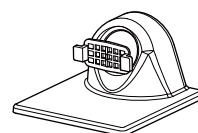

ダッシュボード取り付け用ブラケット[特許 第6078725号]
自由自在な角度調整が行えるボールジョイント方式のブラケットです。

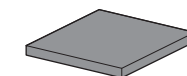

粘着マット

国土交通省の保安基準改正によるフロントガラスの取り付け規制に伴い、新素材の粘着マットを採用し、ダッシュボードへの取り付けをスマートにしました。強力な粘着力により、ダッシュボードに安定して設置できます。

1-1 保護フィルムを片面だけをはがし、粘着マットをブラケットに貼り付ける

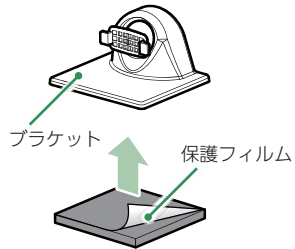

1-2 本体の溝をブラケットに合わせ取り付ける

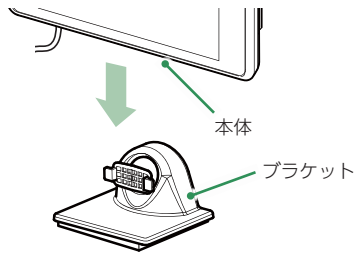

1-3 残りの保護フィルムをはがしダッシュボードの取り付け面に貼り付ける

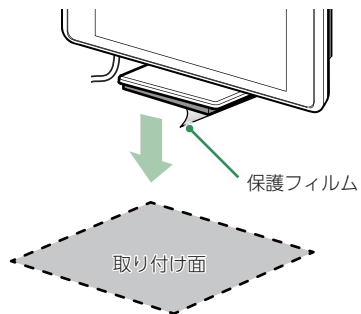

粘着マットは水洗いできます
ホコリや汚れなどで粘着力が弱くなった場合は、中性洗剤を使い水洗いすると粘着力が復元します。

1-4 本体の向きを調整する

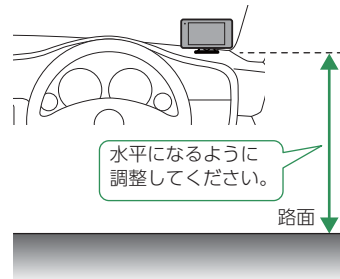
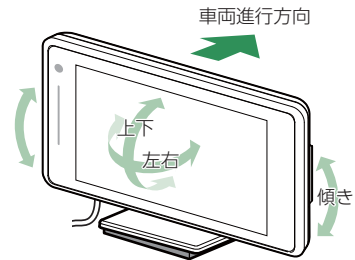

Gセンサーやジャイロセンサーが正しく動作するように、本機の背面が車両進行方向を向くようにし、画面が見やすいように調整してください。

粘着シート[特許 第5958927号]

粘着マットで安定した取り付けができない場合は、付属の粘着シートを使用します。ダッシュボードに粘着シートを貼り付けた上に粘着マットを貼り付けます。粘着シートは、はがして再度貼り付けることができます。それでも安定した取り付けができない場合は市販品の強力型両面テープ(厚さ2mm以上)を使用し取り付けてください。

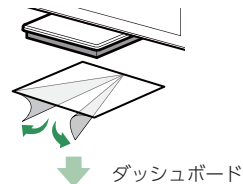

注意

取り付け時のブレ防止のため、取り付けは固くなっています。ケガやブラケットの破損に十分気を付けて行ってください。アーム部を取り外した際は、紛失に注意してください。

■ ダッシュボード取り付け用ブラケットの調整

ダッシュボード取り付け用ブラケットは、アーム部の取り付け向きを180度変えることで、本機の取り付け高さを抑えることができます。

アームの向きを変えると、本機を起こす方向は、より広い取り付け角度に対応することができますが、左右に倒す方向の取り付け角度は狭くなります。ダッシュボードの取り付け面の角度に応じて調整してください。

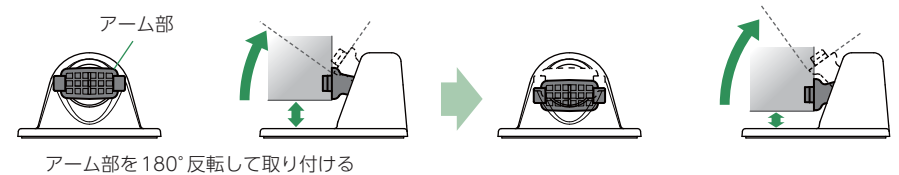

■ アーム部取り外し

アーム部ツバの部分に布などで保護し、手前に引き抜きます。ラジオペンチなどを使用すると、簡単に抜けます。爪部をつかむと爪が折れる場合があります。

※必ず布などのやわらかいもので保護してください。

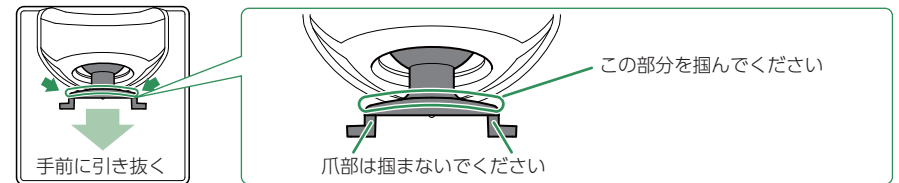

■ アーム部取り付け

アーム部を180°反転し、アーム部の中央をブラケットの穴に向かって、まっすぐに押し込んでください。



2. 両面テープでダッシュボードに直接取り付ける

2-1 本体用両面テープの保護フィルムを片側だけはがし、本体の背面に貼り付ける

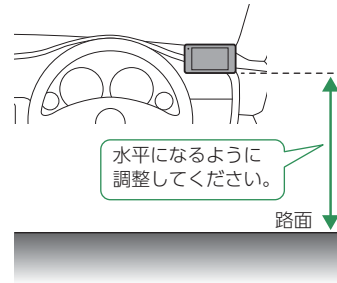
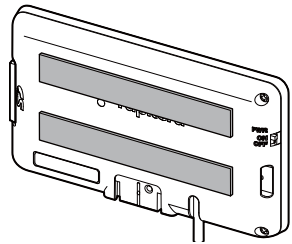
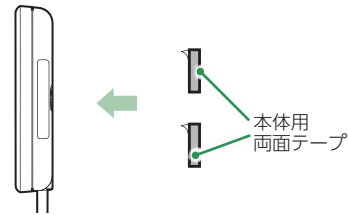

本体の背面を進行方向に向けて水平な路面と並行になるように取り付けてください。

※ 取り付けたあと、はがすと粘着力が落ちます。再度取り付ける場合は、同等の両面テープ(市販品)をご用意ください。

2-2 残りの保護フィルムをはがし、ダッシュボードの取り付け面に貼り付ける

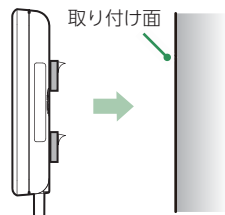

3. ダッシュボード取り付けステーで取り付ける

3-1 本体用両面テープの保護フィルムを片側だけはがし、本体の底面に貼り付ける

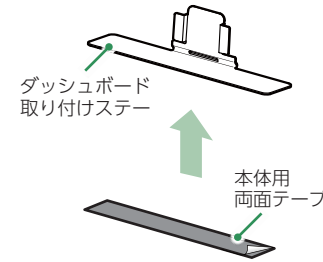

3-2 本体の溝をステーに合わせ取り付ける

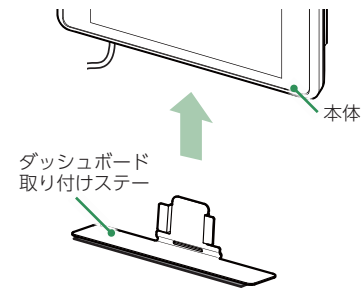

3-3 残りの保護フィルムをはがしダッシュボードの取り付け面に貼り付ける

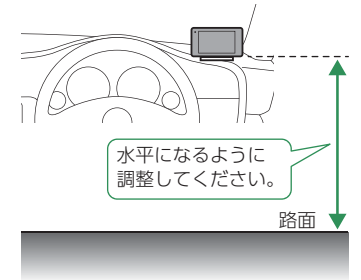
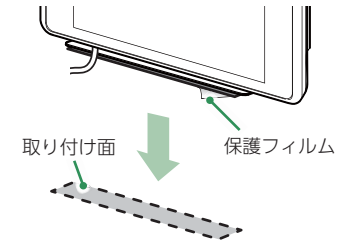

本体の背面を進行方向に向けて水平な路面と並行になるように取り付けてください。

※ 取り付けたあと、はがすと粘着力が落ちます。再度取り付ける場合は、同等の両面テープ(市販品)をご用意ください。

4. 宙吊り取り付けステーで取り付ける

⚠ 注意

- ・ステーを折り曲げるときは、いったん本体から外して調整してください。そのまま折り曲げると、本機の故障の原因となります。
- ・黒縁部分からはみ出さないように貼り付けてください。黒縁がない車両の場合は、ダッシュボードなどに本体を取り付けてください。
- ・突起部分などでケガをなさらぬよう、細心の注意をはらってゆっくりと折り曲げてください。
- ・折れてしまうことがあるので、ステーは繰り返し折り曲げないでください。

4-1 取り付け場所を確認する

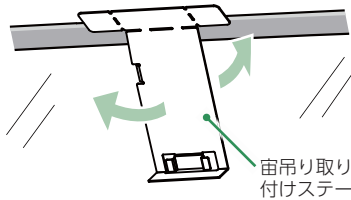

あらかじめ貼り付け場所を決めて見やすい角度になるようにステーを折り曲げ、角度の調整をしてください。

4-2 本体用両面テープの保護フィルムを片側だけはがし、ステーに貼り付ける

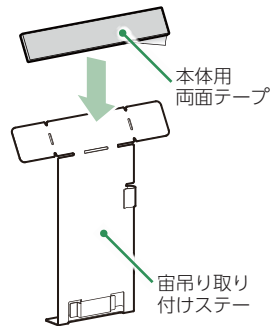

4-3 本体の溝をステーに合わせて取り付ける

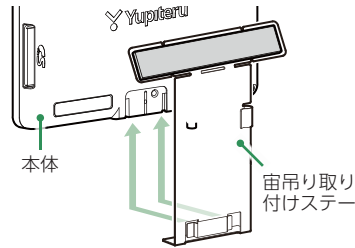

4-4 残りの保護フィルムをはがし、ステーをフロントガラスの黒縁部分に貼り付ける

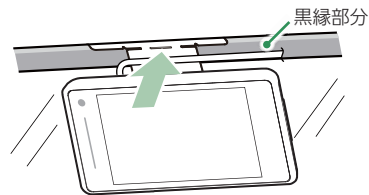

ステーをフロントガラスの天井の隙間に差し込み、黒縁部分に両面テープを押し当てながら貼り付けてください。

本体の背面を進行方向に向けて水平な路面と並行になるように取り付けてください。

※ 取り付けたあと、はがすと粘着力が落ちます。再度取り付ける場合は、同等の両面テープ(市販品)をご用意ください。

取り付け(アンテナ)のしかた

下記の2通りの取り付け方法があります。

1. アンテナ用取り付けステーで純正ルームミラーに取り付ける

2. 両面テープでダッシュボードに直接取り付ける

いずれかの方法で取り付けを行った後に ● P.30 「アンテナを本体と接続する」を行ってください。

あらかじめ、取り付け面のホコリ・汚れをよく落とし、慎重に取り付けてください。

⚠ 注意

- ・貼り付けた場所から外す場合は、無理にはがさず、慎重に行ってください。本機や車両の破損の原因となります。
- ・取り付けにより、車内・内装部品に跡が残ったり、変色や変形が生じることがあります。ご使用の有無に関わらず、車両への補償はいたしかねますので、あらかじめご了承ください。
- ・防水構造ではないため、ルーフなどの車外に設置しないでください。
- ・他の機器のアンテナの近くや、金属物のかげにならない場所にアンテナを固定してください。
- ・両面テープは貼り直すと粘着力が低下しますので、取り付け位置などを変更する場合は、同等の両面テープ(市販品)をご用意ください。
- ・水がかかったり、温度差が激しい場所(エアコンの吹き出し口付近など)には、取り付けしないでください。
- ・本機あるいはコードが、ドアの開閉部などに当たったりはさまれないようにしてください。

1. アンテナ用取り付けステーで純正ルームミラーに取り付ける

⚠ 注意

- ・ステーを折り曲げるときは、いったん本体から外して調整してください。そのまま折り曲げると、本機の故障の原因となります。
- ・なるべく凹凸の少ない場所に取り付けてください。接着面が少ないと、脱落の恐れがあります。
- ・突起部分などでケガをなさらぬよう、細心の注意をはらってゆっくりと折り曲げてください。
- ・折れてしまうことがあるので、ステーは繰り返し折り曲げないでください。

1-1 取り付け場所を確認する

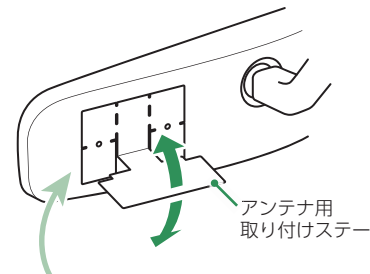

あらかじめ純正ルームミラーの角度と貼り付け場所を決めておき、アンテナができるだけ道路に対して水平になるようステーを折り曲げて、角度の調整をしてください。
※ ステーの両面テープの保護フィルムは、はがさずに仮であてがってください。

1-2 アンテナ用両面テープの保護フィルムを片面だけはがし、アンテナの底面に貼り付ける

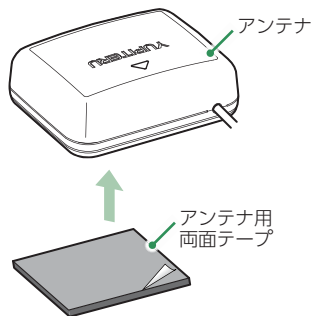

1-3 残りの保護フィルムをはがしステーに貼り付ける

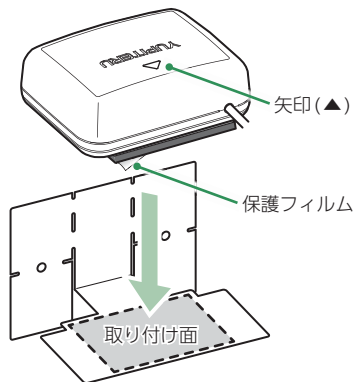

ステーを純正ルームミラーに取り付けた時に、アンテナの矢印(▲)が進行方向(前方)に向くように貼り付けてください。

1-4 残りの保護フィルムをはがし、純正ルームミラーに貼り付ける

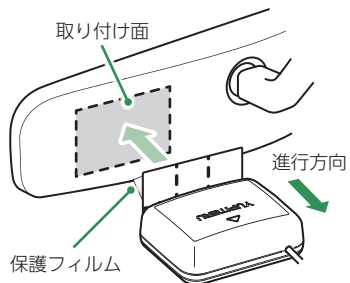

※ 取り付けたあと、はがすと粘着力が落ちます。再度取り付ける場合は、同等の両面テープ(市販品)をご用意ください。

2. 両面テープでダッシュボードに直接取り付ける

2-1 アンテナ用両面テープの保護フィルムを片面だけはがし、アンテナの底面に貼り付ける

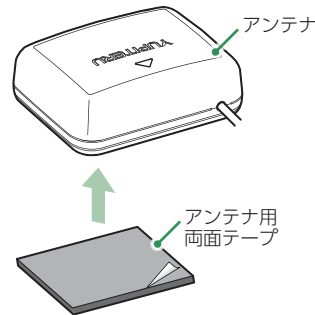

2-2 残りの保護フィルムをはがし、取り付け面に貼り付ける

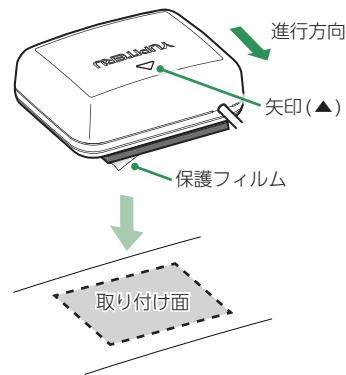

アンテナが道路に対して水平に、また矢印(▲)を進行方向(前方)に向け、GPS電波が受信しやすい場所に取り付けてください。

※ 取り付けたあと、はがすと粘着力が落ちます。再度取り付ける場合は、同等の両面テープ(市販品)をご用意ください。

3. アンテナを本体と接続する

⚠ 注意

- ・アンテナ部のDCジャックはUSB端子ではありません。故障の原因となりますので、本機をパソコンなど他の機器のUSB端子と接続しないでください。
- ・本体とアンテナ部のコネクターを接続する時は、DCジャックにDCプラグが接続されていない状態で接続してください。DCプラグが接続された状態でコネクターを接続すると、故障や破損の原因となります。

3-1 アンテナ部と本体のコネクターを接続する

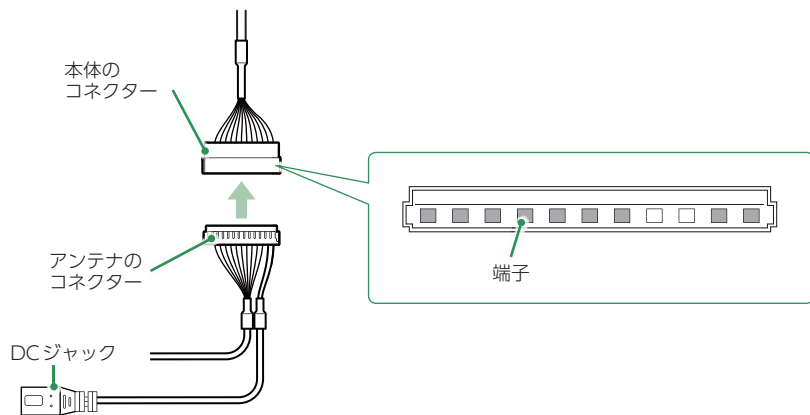

- ※ コネクターには極性があります。コネクター同士の表裏を合わせないと接続できません。
- ※ 極性を間違った状態で無理に接続しようとすると、コネクターが破損することがありますのでご注意ください。
- ※ 接続したコネクターを外す場合は、コネクターをつまんで外してください。ケーブルを持って外すと、ケーブルがコネクターから抜けて破損する場合があります。

3-2 電源コードを接続する (P.31)

取り付け(電源コード)のしかた

2種類の配線方法があります。同時に複数の配線を行うことはできません。

付属品

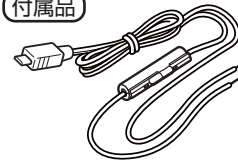

①電源直結コード

別売品

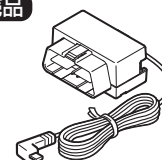

②OBDIIアダプター

■ ご注意ください

特定の配線経路はありませんが、運転中の視界や操作の邪魔になったり、ドアやペダルなどの可動部に本機やコードが挟み込まれたり、当たったりしないようにしてください。



シフトレバー
操作の邪魔

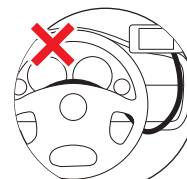

ハンドル
操作の邪魔



ペダル
操作の邪魔



コードの
挟み込み

- ・コードが長くても、切って短くしないでください。

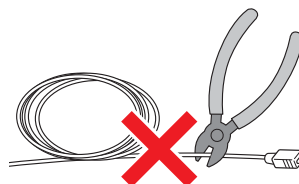

市販品のコード固定クリップでコードをダッシュボードに固定したり、タイラップでコードを束ねることができます。

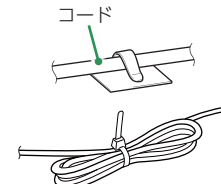

1. 電源直結コードによる配線 (付属品)

⚠ 警告

- ・作業中のショート事故防止のため、配線前に必ず車両のバッテリーのマイナス端子を外してください。
- ・カーナビやラジオ、オーディオなどが搭載した車両では、バッテリーの端子を外すと、メモリーの内容が消えてしまうことがあります。端子を外す前に、必ずメモリー内容を控えてください。
- ・平型ヒューズタイプ電源取り出しコードの取扱説明書をよくお読みになり、接続手順や注意事項などを守ってください。

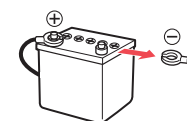

<準備するもの>



※ ヒューズボックスから電源をとることができる「平型ヒューズタイプ電源取り出しコード(市販品)」を使用します。(ノーマルタイプ、ミニタイプ、低背タイプがありますので、あらかじめヒューズボックス内でサイズと容量をご確認の上、ご用意ください。)

2. OBDIIアダプターによる配線 **別売品**

OBDIIアダプターのディップスイッチの設定が必要です。ディップスイッチの設定方法は、OBDIIアダプターの取扱説明書をご確認ください。対応車種については、店頭もしくは弊社ホームページより最新の適応表をご確認ください。

警告

故障の原因となりますので、必ずエンジンキーがOFFになっていることを確認してから、配線を行ってください。

■ OBDIIアダプター設置個所

※ カバーやコンソールなどの内側になっている場合があります。

- ① アクセルペダル脇
- ② 運転席足元右側
- ③ 運転席足元中央
- ④ 運転席足元左側
- ⑤ センターコンソール右側
- ⑥ 助手席足元右側
- ⑦ ステアリング右脇パネル裏側
- ⑧ 助手席足元左側
- ⑨ センターコンソール左側
- ⑩ センターコンソール下

取り付け

取り付け

1-1 ヒューズを抜き、市販品の平型ヒューズタイプ電源取り出しコードを差し込む

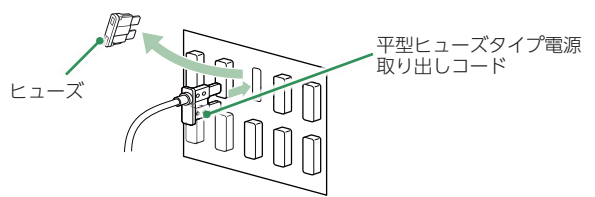

ヒューズの交換先は必ず、エンジンキーをACCの位置にした時に電圧が12V、OFFで0Vになるヒューズと交換してください。

1-2 電源直結コードを接続する

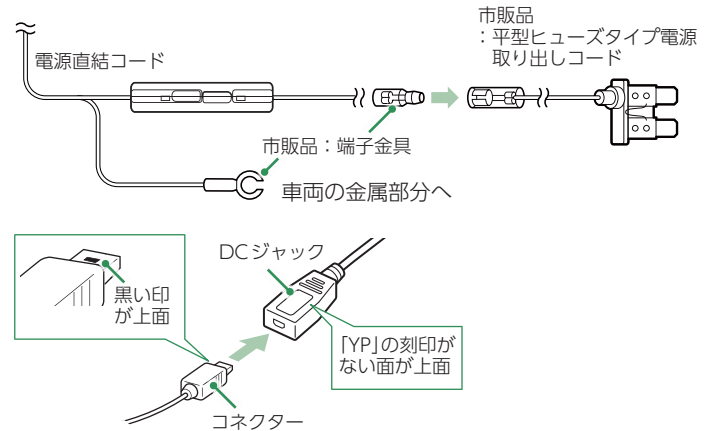

付属の電源直結コードをアンテナのDCジャックと市販品の平型ヒューズタイプ電源取り出しコードに接続します。

- ※ ヒューズの交換先は必ず、エンジンキーをACC位置にした時に電圧が12V、OFFで0Vになるヒューズと交換してください。
- ※ 電源直結コードのコネクターは、正しい向きで接続してください。誤った向きに接続すると故障や破損の原因となります。うまく接続できない場合は、接続部分を十分に確認してから接続してください。

2-1 OBDIIアダプターを接続する

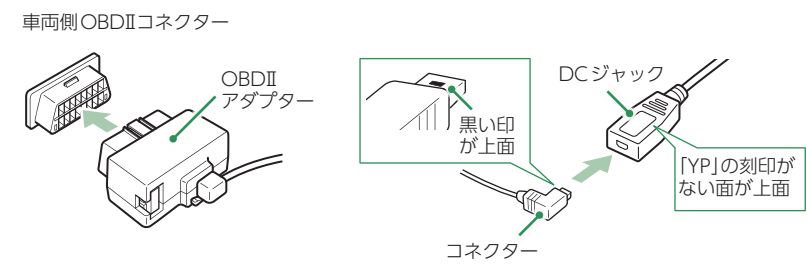

別売品のOBDIIアダプターをアンテナのDCジャックと車両のOBDIIコネクターに接続してください。

※ OBDIIアダプターのコネクターは、正しい向きで接続してください。誤った向きに接続すると故障や破損の原因となります。うまく接続できない場合は、接続部分を十分に確認してから接続してください。

メンテナンス(ヒューズの交換)

接続状態でエンジンキーをONし、本体の電源スイッチがONの状態でも電源ONにならない場合は、ヒューズが切れている可能性があります。

1. 電源直結コードのヒューズを交換する

準備するもの: 管ヒューズ 1A(30mm×6.5mm)

⚠ 警告

- 作業中のショート事故防止のため、配線前に必ず車両のバッテリーのマイナス端子を外してください。
- カーナビやラジオ、オーディオなどが搭載した車両では、バッテリーの端子を外すと、メモリーの内容が消えてしまうことがあります。端子を外す前に、必ずメモリー内容を控えてください。
- 平型ヒューズタイプ電源取り出しコードの取扱説明書をよくお読みになり、接続手順や注意事項などを守ってください。

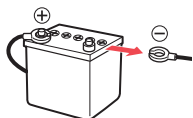

1-1 ヒューズを取り出す

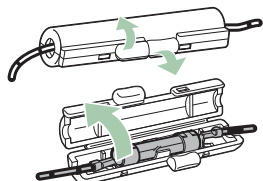

ヒューズホルダーを開け、ヒューズを取り出します。
※ヒューズは白線付き黒コードと一緒に取り外します。

1-2 ヒューズを交換する

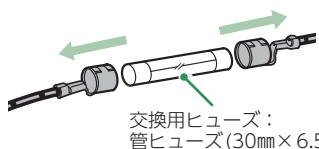

交換用ヒューズ:
管ヒューズ(30mm×6.5mm)
白線付き黒コードからヒューズを取り外し交換します。

1-3 ヒューズをヒューズホルダーに入れる

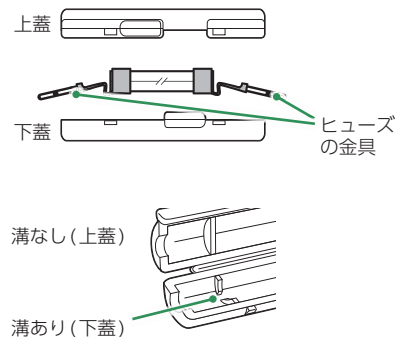

下蓋に溝に合わせてはめ込んでください。
※ヒューズの金具は、上蓋に接触しないように上図の向きにしてください。

ヒューズの金具は、必ず左右同じ方向に向けてください。



※上蓋の突起に接触し、破損・故障の原因となります。

1-4 ヒューズを閉じる

2. OBDIIアダプターのヒューズを交換する

準備するもの: 低背ヒューズ 2A

2-1 OBDIIアダプターを車両側OBDIIコネクターから外す

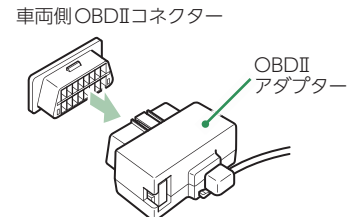

2-2 新しいヒューズと交換する

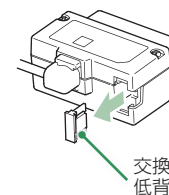

ペンチなどでヒューズを取り出し、新しいヒューズを差し込んでください。

わき見・居眠り運転警報器との接続

--- 必ず接続してください。

— 必要に応じて接続してください。

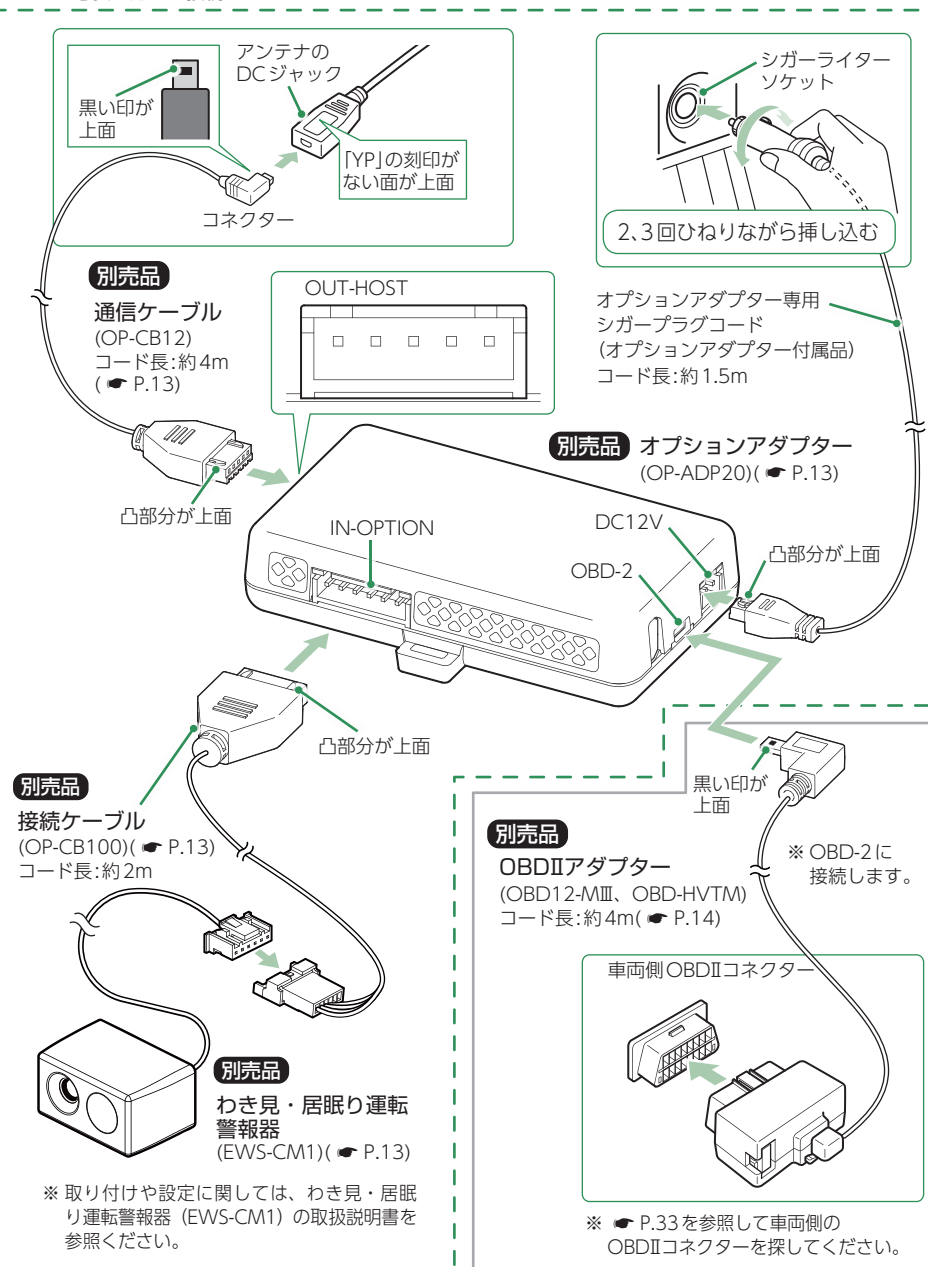

本機能は、顔の向きやまぶたの開閉を検出して各種危険をブザー音でお知らせします。わき見・居眠り運転警報器 (EWS-CM1) を接続する場合には、オプションアダプター (OP-ADP20) が必要です。オプションアダプターには、OBD端子があり、OBDIIアダプターと同時に使用できます。

※ 別売品の衝突警報システム (FCW-L1) とは同時に使用できません。

1. わき見・居眠り運転警報器 (EWS-CM1) 使用時の本機の動作

わき見・居眠り運転警報器が警告すると、本機で音と表示を5秒間行います。

※ 本機と接続時は本機のみで警告します。わき見・居眠り運転警報器 (EWS-CM1) では警告しません。

※ 設定メニュー内 (● P.90) では、警告を行いません。あらかじめご了承ください。

■ わき見警告



時速30km/h以上で運転中に約3秒以上わき見をしている場合に、警告します。

※ GPS非測位時は、速度に関係なく警告します。

※ 別売品のOBDIIアダプターで接続している場合、GPS非測位時でも速度情報を得ることができるので、時速30km/h以上で警告します。

■ 居眠り警告 (1回目)



運転中にまぶたを閉じている (両目を約1秒以上閉じている状態) 場合に、警告します。

■ 居眠り警告 (2回目)



1回目の居眠り警告後も両目を閉じている場合に、警告します。

本機のブザー音

本機のブザー音	
わき見警告	ピロン
居眠り警告 (1回目)	ピロピロ
居眠り警告 (2回目)	ピロピロ (繰り返し)

本機およびわき見・居眠り運転警報器に付属しているシガープラグコードは使用しません。オプションアダプターに付属しているオプションアダプター専用シガープラグコードを使用します。

電源 ON/OFF について

1. 電源 ON する

1-1 車両のエンジンを ON する



エンジンキーをONにし、本体の電源スイッチをONにしてください。
必ず『測位しました』のボイスを確認してから走行してください。

- ※ GPSの測位状況や無線の受信によっては待受画面が表示されず、いきなり警報画面が表示される場合があります。
- ※ GPSが非測位時は測位するまで衛星情報を表示します。
- ※ 初めてOBDIIアダプターを車両に取り付けた場合、本体の起動に数分かかることがあります。
- ※ 起動時の音(起動音)、画面(オープニング)、測位時の音声(初期測位)は変更できます。(P.58)
- ※ 公開取締情報がある場合は約10秒間、公開取締情報を表示します。(P.20)

■ 次のような場合、電源ONしてから『測位しました』と音声が出るまでに、時間がかかる、もしくは測位できない場合があります。

その場合は、障害物や遮蔽物のない視界のよい場所へ移動し、車両を停車してください。



2. 電源 OFF する

2-1 車両のエンジンを OFF する

本体の電源も連動してOFFになります。

- ※ 車種によってはエンジンキーをOFFにしても、電源OFFにならない場合があります。その場合は、本体の電源スイッチを操作して電源OFFしてください。
- ※ OBDIIアダプターで配線を行った場合、エンジンキーをOFFにしたあと、電源OFFになるまで車種によって数秒から数十秒かかります。また、OBDIIアダプターで接続した場合は、本体の電源スイッチで電源OFFしないでください。

操作方法

1. ジャンプウィンドウについて

待受画面にタッチすることでジャンプウィンドウが表示されます。各操作はこの画面から行います。

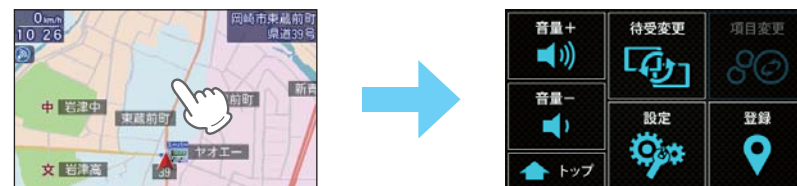

<ジャンプウィンドウ>

※ 無操作時、約3秒で待受画面に戻ります。

2. 音量の調整について

ジャンプウィンドウの[音量+]、[音量-]にタッチで音量を調整できます。『ピッ』という確認音で音量を確認してください。

- ※ 音量は0~7の8段階で調整できます。初期値は5です。
- ※ 0にした場合、音声による警報は行いません。
- ※ 音量7(最大)からさらに[音量+]にタッチすると『ブツ』と鳴ります。

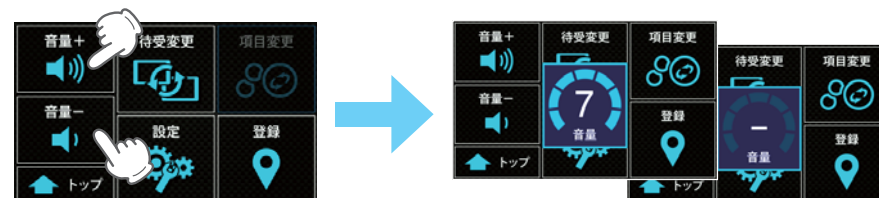

3. 待受変更について

待受変更にタッチすることでいつでも待受画面を変更できます。(P.61)

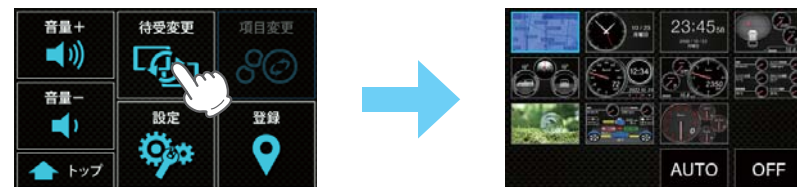

<待受変更画面>

4. 説明ポップアップについて [特許出願中]

設定項目を長押しすることで説明ポップアップを表示できます。わからない項目がある場合に活用してください。



<説明ポップアップ>

5. 公開取締情報の表示について

起動時および取締情報がある路線に侵入した時や待受画面の左上をタッチすることで公開取締情報画面が表示されます。

※ 公開取締情報を更新していない場合は表示することができません。弊社HPで無料で公開していますので、更新することをお勧めします。



<公開取締情報>

※ タッチすると待受画面に戻ります。

6. 取締レーダー波警報音のミュートについて

レーダー警報中に待受画面にタッチすることで、受信中の電波を受信しなくなるまで警報音を一時的に消す(ミュートする)ことができます。ミュートを解除する場合は、再度待受画面にタッチしてください。



※ ミュートされます。再度タッチするとミュート解除されます。

※ タッチするたびにジャンプウィンドウを表示しますが、約3秒で待受画面に戻ります。

SDカードの取り外し/装着のしかた

付属のmicroSDカードには本機を起動するためのデータが保存されています。パソコンなどでフォーマットしないようにしてください。

本書では、特にことわりのない場合、「SDカードアダプター」「microSDカード」を「SDカード」と表記しています。

※ 本機と市販品のSDカードとの相性による動作の不具合については保証いたしかねます。

※ 本機は、4GB以上、32GB以下のSDHCカードに対応しています。

⚠ 注意

誤ってデータを削除した場合は、有償での対応となります。お買い上げの販売店、またはお客様ご相談センター(0120-998-036)にご相談ください。

⚠ 注意

- ・SDカードアダプターの出し入れは、必ず電源OFFの状態で行ってください。
- ・SDカードアダプターは一方方向にしか入りません。下図の向きで挿入してください。無理に押し込むと、本体やSDカードアダプターが壊れることがあります。
- ・microSDカードのみを取り出さないでください。
- ・本体に付属のmicroSDカード、SDカードアダプターが装着されていないと、本機は起動しません。必ず付属品を装着してお使いください。
- ・microSDカードをパソコン等でフォーマットしないでください。
- ・microSDカードは本機専用でお使いください。他の機器には使用しないでください。

1. SDカードを本体から取り外す

1-1 車両のエンジンをOFFする
または本体背面の電源スイッチをOFFにする

1-2 SDカードを押し込み、少し
飛び出してから引き抜く

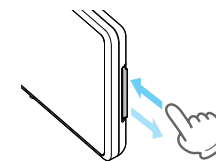

※ SDカードが飛び出した際の紛失にご注意ください。

2. SDカードを本体へ装着する

2-1 車両のエンジンをOFFする
または本体背面の電源スイッチをOFFにする

2-2 SDカードを挿入する

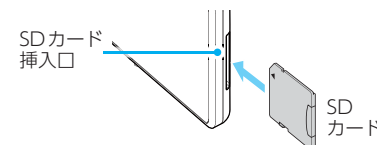

SDカード挿入口に『カチッ』と音がするまで押し込んでください。

登録について

任意の場所を登録、投稿することができます。

1. 登録画面を表示する

1-1 待受画面にタッチする



1-2 [登録]にタッチする





登録画面を表示します。



<登録画面>

※ 無操作時、約5秒で待受画面に戻ります。

項目	説明
 マイエリア登録/解除 (黄)	<ul style="list-style-type: none"> 移動オービスがよく出没する地点や、新たに設置されたオービスポイントなどを登録でき、2回目以降通過時に警告させることができます。 手前約1kmに近づくとき登録画面のボタンが「マイエリア解除」に変わり、対象のマイエリアを解除(削除)できます。エリア内に複数のマイエリアが登録されている場合は、そのエリア内のマイエリアは全て解除されます。 ※ 登録数は、マイエリア、アイキャンセル、マイキャンセルエリアの合計で10,000箇所まで可能です。10,000箇所を超えて登録しようとしたときは、通過履歴の古いエリアを削除し、新しいエリアを登録します。
 キャンセルエリア登録/解除 (黄)	<ul style="list-style-type: none"> 自動ドアなど、取締機が設置されていないにもかかわらずレーダー波の受信警報がよく鳴る地点を登録することができ、通過時にレーダー波の受信警報をキャンセルします。 手前約200mに近づくとき登録画面のボタンが「キャンセルエリア解除」に変わり、対象のマイキャンセルエリアを解除(削除)できます。エリア内に複数のマイキャンセルエリアが登録されている場合は、そのエリア内のマイキャンセルエリアは全て解除されます。 ※ 登録数は、マイキャンセルエリア、マイエリア、アイキャンセルの合計で10,000箇所まで可能です。10,000箇所を超えて登録しようとしたときは、通過履歴の古いエリアを削除し、新しいエリアを登録します。 ※ マイキャンセルエリアは、レーダー波の受信警報をキャンセルするもので、GPS55識別や無線14バンド識別・ベストパートナー6識別の警報はキャンセルできません。
—	ピン投稿 ※ [確認]→[登録投稿]にタッチしてターゲットの種類などを選択していきQRコードから投稿してください。また、WLAN接続が確立していれば、[WLAN投稿]を選択するとサーバーへ接続し投稿を行います。(あらかじめ、接続先設定とMy Yupiteru ID、パスワードの設定が必要になります。)
	ピン登録 「ここで取締りをやっている」、「ここに新しいオービスが設置された」などのポイントを投稿ピンとして登録することができます。 ※ 登録数は、最大4箇所ピンを登録できます。

※ マイエリア/キャンセルエリア/ピンの一括削除は設定/システム/消去 から行います。(P.91)

※ GPSを受信できていない場合、マイエリア/キャンセルエリア/ピン登録は行うことができません。

※ 方向未確定の場合、ピン登録を行うことはできません。GPSを測位してから一度は走行し方位を確定してください。

マイエリアについて

移動オービスがよく出没する地点や、新たに設置されたオービスポイントなどを登録でき、2回目以降通過時に警告させることができます。

※登録数は、マイエリア、アイキャンセル、マイキャンセルエリアの合計で10,000箇所まで可能です。10,000箇所を超えて登録しようとしたときは、通過履歴の古いエリアを削除し、新しいエリアを登録します。

1. マイエリアを登録する

1-1 登録したい地点で登録画面を表示する(P.44)

1-2 約5秒以内に[マイエリア登録]にタッチする

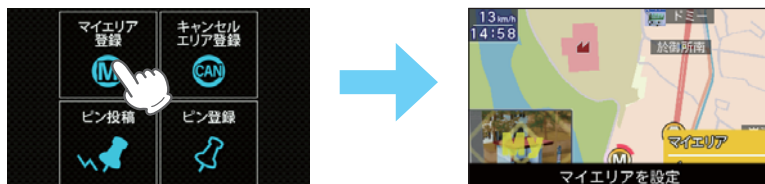

「マイエリアをセットしました」とお知らせし、登録します。

- ・登録後は地図上にアイコンを表示します。
- ・マイエリアに近づくと手前約1km/500mと通過時の3段階で警告します。
(手前約1km(500m)のとき…)
『右(左)方向1km(500m)先マイエリアです』とお知らせします。

※GPS測位状況や走行ルートによって、距離の告知(「1km先」、[500m先])を「この先」や「300m先/200m先/100m先/すぐ先」とお知らせすることがあります。



2. マイエリアを解除する

2-1 登録した地点で登録画面を表示する(P.44)

2-2 約5秒以内に[マイエリア解除]にタッチする

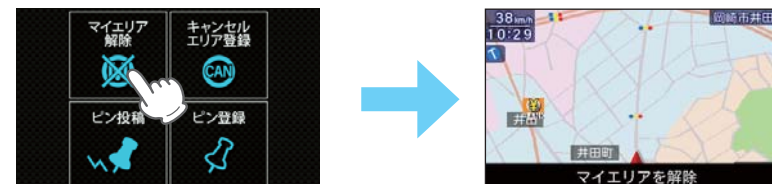

「マイエリアを解除しました」とお知らせし解除します。

- ・手前約1kmに近づくと登録画面のボタンが「マイエリア解除」に変わり、対象のマイエリアを解除(削除)できます。エリア内に複数のマイエリアが登録されている場合は、そのエリア内のマイエリアは全て解除されます。
- ・全てのマイエリアを消去する場合は、設定⇒システム⇒消去⇒マイエリアで行ってください。

キャンセルエリアについて

自動ドアなど、取締機が設置されていないにもかかわらずレーダー波の受信警報がよく鳴る地点を登録することができ、通過時にレーダー波の受信警報をキャンセルします。

※登録数は、マイキャンセルエリア、マイエリア、アイキャンセルの合計で10,000箇所まで可能です。10,000箇所を超えて登録しようとしたときは、通過履歴の古いエリアを削除し、新しいエリアを登録します。

※マイキャンセルエリアは、レーダー波の受信警報をキャンセルするもので、GPS55識別や無線14バンド識別・ベストパートナー6識別の警報はキャンセルできません。

1. キャンセルエリアを登録する

1-1 登録したい地点で登録画面を表示する(P.44)

1-2 約5秒以内に[キャンセルエリア登録]にタッチする

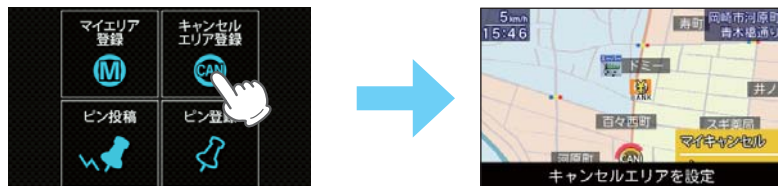

「マイキャンセルエリアにセットしました」とお知らせし登録します。

※GPSを受信できていない場合、マイキャンセルエリアは登録できません。

・登録後は地図上にアイコンを表示します。

・キャンセルエリアに侵入すると、登録したキャンセルエリアのポイントから半径約200mのエリアに侵入し、レーダー波を受信するとレーダー警報音をキャンセルします。

※キャンセルサウンド(P.95)の設定がONの場合は、「キャンセル中です」とお知らせします。



2. キャンセルエリアを解除する

2-1 登録した地点で登録画面を表示する(P.44)

2-2 約5秒以内に[キャンセルエリア解除]にタッチする

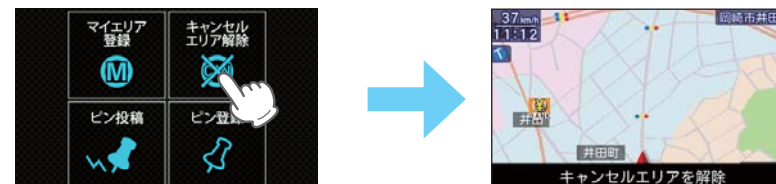

「マイキャンセルエリアを解除しました」とお知らせし解除します。

- ・手前約200mに近づく登録画面のボタンが「キャンセルエリア解除」に変わり、対象のマイキャンセルエリアを解除（削除）できます。エリア内に複数のマイキャンセルエリアが登録されている場合は、そのエリア内のマイキャンセルエリアは全て解除されます。
- ・全てのキャンセルエリアを消去する場合は、設定⇒システム⇒消去⇒キャンセルエリアで行ってください。

ピン登録について

「ここで取締りをやっている」、「ここに新しいオービスが設置された」などのポイントを投稿ピンとして登録することができます。

※ 登録数は、最大4箇所ピンを登録できます。

1. ピンを登録する

1-1 登録したい地点で登録画面を表示する(☛ P.44)

1-2 約5秒以内に[ピン登録]にタッチする

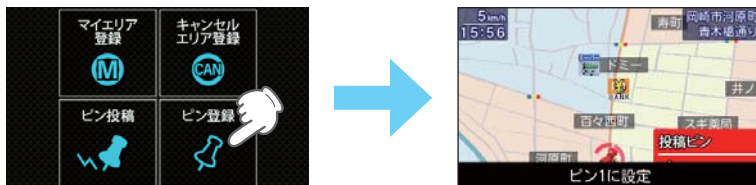

ピンを登録します。

※すでに4箇所のピンが登録されている場合は「ピン一杯です」と画面表示されて登録できません。

※GPSを受信できていない場合、投稿ピンは登録できません。

※方向未確定の場合、ピン登録を行うことはできません。GPSを測位してから一度は走行し方位を確定してください。

2. ピンを削除する

2-1 登録画面を表示する(☛ P.44)

2-2 約5秒以内に[ピン投稿]にタッチする



2-3 [削除]にタッチする



2-4 [削除する]にタッチする

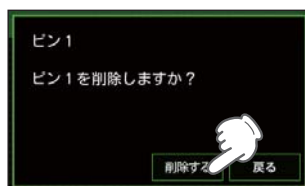

ピンを削除します。

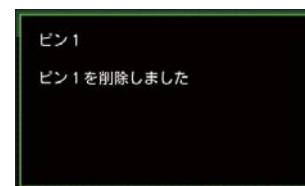

全てのピン登録を消去する場合は、設定⇒システム⇒消去⇒投稿ピンで行ってください。

ピン投稿について

ピン登録で登録した投稿ピンを確認/投稿/削除することができます。

1. ピンを投稿する

例：ピン1をオービスで投稿する

1-1 登録画面を表示する(☛ P.44)

1-2 約5秒以内に[ピン投稿]にタッチする



1-3 ピン1の[確認]にタッチする



1-4 [登録投稿]にタッチする



1-5 [オービス]にタッチする



1-6 オービスの種類にタッチする



1-7 対象方向にタッチする



1-8 表示にタッチする



1-9 QRコードを読み取り投稿する



※失敗した場合は、再度QRコードを読み取り投稿してください。

※別売品の無線LAN機能付SDカード(OP-WLSD16)を装着し、WLAN接続が確立していれば、[WLAN投稿]にタッチで投稿できます。

■ ターゲットの種類

投稿するターゲットの種類を選び、項目にタッチします。

オービス	道路脇や道路上にカメラが固定・設置されている自動速度違反取締装置。
Nシステム	道路上に設置されている「自動車ナンバー自動読取装置」を指します。
取締り	人が道路脇などに測定装置を設置して行う取締りや、車両に測定装置を積載しての取締り、車両による追走、現場で人による一時停止違反や交差点での信号無視などの取締り。
検問	すべての通行車両を停止させての検問や、特定の車両を停止させる検問など。

● オービス種別の選択

オービスの種類を選択します。

レーダー	車両に向けてレーダー波を放射し、その反射波の周波数変化で速度を算出します。本機ではレーダー波を受信すると、「レーダー」と表示されます。
ループコイル	道路の中にループコイルが埋められていてその上を車両が通過する時間から速度を測定します。
Hシステム	車両に向けてレーダー波を放射し、その反射波の周波数変化で速度を算出します。レーダー波を発信する四角いアンテナが車線上に設置されています。
LHシステム	道路の中にループコイルが埋められていてその上を車両が通過する時間から速度を測定します。測定装置付近にパトランプが設置されています。
その他	上記に当てはまらない、またはよく分からない場合。

● 対象方向の選択 (複数可)

投稿するターゲットがどの方向に設置されていたかを選択します。

進行方向	自車の進行方向に向かって設置されています。
反対車線	自車の進行方向と反対方向(反対車線)に設置されています。
右方向	自車に対して右方向の道路に設置されています。
左方向	自車に対して左方向の道路に設置されています。

● 取締種別の選択

取締りの種類を選択します。

速度取締り	歩道や道路脇などに測定装置を設置し、走行する車両に向けてレーダー波を放射し速度を測定する取締り。道路脇にパトカーを停車し、測定する場合があります。
移動オービス	ワンボックス車などの車両に設置された測定装置により写真を撮影する取締り。
追尾式取締り	車両により、走行中の自車を追尾しての取締り。
一時停止取締り	一時停止違反の取締り。
交差点取締り	信号無視などの取締り。
その他取締り	上記に当てはまらない場合。

● 速度取締、移動オービス手法の選択

レーダー	レーダー波を用いた取締り。
ステルス	計測する瞬間だけ電波を放射する取締り。
光電管	道路の一定間隔に測定装置を設置し、通過時間により速度を算出する取締り。
その他	上記以外の手法による取締り。

● 追尾手法の選択

追尾が行われた手法を「パトカー」「覆面(パトカー)」「白バイ」「その他」から選択します。

● 直近の実施時期の選択

取締りが行われていた時期を選択します。「現在実施中」「一週間以内」「一か月以内」から選択します。



● 検問手法の選択







検問の種類を選択します。

シートベルト	シートベルト検問。
飲酒	飲酒運転検問。
携帯電話	携帯電話検問。
その他	上記以外の検問。

■ 投稿データのアイコンについて

取締・検問レベルによって、アイコンの色が決まっています。

- ・レベル4・5 金色アイコン 
- ・レベル1~3 銀色アイコン 

種 類 (取締)	
	速度取締
	移動オービス
	一時停止
	交差点
	追尾
	その他

種 類 (検問)	
	シートベルト
	飲酒
	携帯
	その他

2. ピンを削除投稿する

削除投稿は、以前取締り機があったが撤去された場合などに使用します。

例：ピン1を削除投稿する

2-1 登録画面を表示する
(☛ P.44)

2-2 約5秒以内に[ピン投稿]に
タッチする



2-3 ピン1の[確認]にタッチする



2-4 [削除投稿]にタッチする

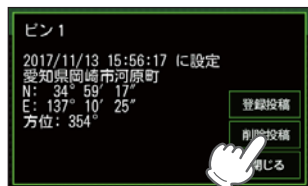

2-5 [表示]にタッチする

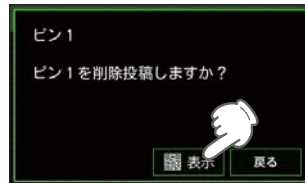

2-6 QRコードを読み取り削除
投稿する



※ 失敗した場合は、再度QRコードを読み取り削除投稿してください。

※ 別売品の無線LAN機能付SDカード (OP-WLSD16) を装着し、WLAN接続が確立していれば、[WLAN投稿]にタッチで削除投稿できます。

ログ機能について

ログ機能をONにすると、走行データ(約18時間分)を本機に記録します。記録したデータは、付属(本体に装着済み)のSDカードにコピーし、パソコンで走行軌跡を確認することができます。

- ※ 下記以外のパソコン環境や地図ソフト、市販品のデータロガーでの動作確認は行っていません。
- ※ 走行軌跡はパソコン上の地図や地形とずれることがあります。
- ※ 測位状況および走行の状況によりログ記録時間は異なります。
- ※ 非測位時、時速10km未満の場合は記録されません。
- ※ ログの残量表示は[システム設定]⇒[ログ機能]にパーセント表示されます。
- ※ 記録容量が100%になった場合は、自動的にログ機能をOFFにし、100%の表示を残します。
- ※ 記録容量が100%になっている場合は、ログ機能をONにすることはできません。
- ※ ログ機能ON中は常に走行データを記録します。日時別の保存や管理は行っていません。
- ※ 記録容量が100%になり、ログ機能がOFFになっても、ログデータ消去(☛ P.91)を行うまで、100%の表示は残ります。
- ※ 走行記録を消去する場合は、ログデータ消去(☛ P.91)を行ってください。

下記の条件を満たしたインターネットに接続が可能なパソコン

OS : Microsoft Windows 7(32bit版/64bit版)、Vista(32bit版/64bit版)、XP(32bit版) ※64bit版は未対応、2000。

ご用意いただくもの

- ・ SDカードリーダー(使用中のSDカードに対応のもの)
- ・ GoogleよりGoogle Earthをダウンロードしてください。
- ・ 弊社ホームページ(<https://www.yupiteru.co.jp>)をご覧ください。オリジナルログデータ変換ソフト(YP_LogDataConverter_setup.exe)をダウンロードしてください。

1. 走行データを記録する

1-1 待受画面にタッチする



1-2 [設定]にタッチする



1-3 [システム]にタッチする



1-4 [ログ機能]にタッチしONにする

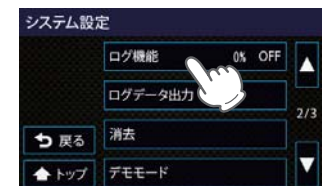

1-5 [トップ]にタッチする

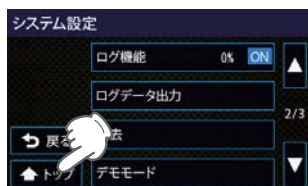

1-6 走行して走行データを記録する

※ 記録容量が100%になった場合は、自動的にログ機能が[OFF]になります。

2. 走行データをコピーする

※ ログデータを出力しても、ログデータは消去されません。消去する場合は、システム設定の[消去]から行ってください。(P.91)

2-1 手順「1-1 ~ 1-3」を行う

2-2 [ログデータ出力]にタッチする



2-3 [はい]にタッチする

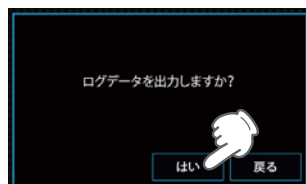

付属のSDカード(本体に装着済み)に走行データ(※.log)がコピーされます。

※ ファイル名は出力した日付になります。
17112000.log⇒2017年11月20日の00番のデータ。

3. 走行軌跡を確認する

3-1 SDカードリーダーをパソコンに接続する

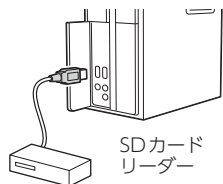

3-2 付属のSDカードをSDカードリーダーに接続する

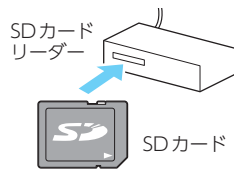

3-3 ユピテルログデータコンバータを起動する

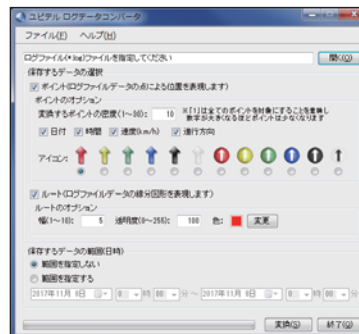

[開く]ボタンをクリックし、SDカードの走行データ(※.log)を選択する。

3-4 保存する



[変換]ボタンをクリックし、お好みのファイル名と保存先を指定して保存してください。

※ アイコンなどの詳細な設定は弊社ホームページ (<https://www.yupiteru.co.jp>) をご覧ください。

3-5 保存したファイルを開く

Google Earthの画面上に走行軌跡が表示されます。

※ 走行軌跡はパソコン上の地図や地形と必ずしも一致しません。ズレて表示されることがありますのでご了承ください。
※ 走行軌跡確認後は、SDカードを本体に装着してご使用ください。
※ 必要に応じて、SDカード内にコピーした走行データ(※.log)を削除する場合は、他のデータを削除しないようにご注意ください。

カスタムについて

本機能は、警報音やフォトフレームをお好みの音声や画像に変更することができます。あらかじめ本体に装着されているSDカード、または別売品の無線LAN機能付SDカード(OP-WLSD16)の所定のフォルダに、パソコンなどで音声・画像データを保存しておく必要があります。

※ 本体に装着されていたSDカードには本機の機能に必要なデータが入っています。ファイルの保存時などに、誤ってSDカード内のデータを消去しないようご注意ください。

1. お好みの音源でお知らせする

SDカードの[user]⇒[sound]フォルダにmp3ファイルを保存してください。

※ 再生できないファイルの場合は、ファイルが存在していても通常音がなります。その場合は違うファイルでお試してください。

※ 保存するファイルは下記のファイル名、拡張子のルールに従ってください。下記以外のファイル名、拡張子では対応しません。ファイル名、拡張子はすべて半角文字にしてください。全角文字では再生できません。例(起動音)：1.mp3(「1」がファイル名、「.mp3」が拡張子になります)

※ ステレオのファイルでもモノラルで再生されます。

※ 起動音で設定した音声ファイルは、起動時に最後まで再生した後、通常のレーダー探知機の音声が始まります。

音声データ対応形式

・ 拡張子：MP3(.mp3)

保存名の記載

- ・ 起動音：1.mp3(再生時間上限なし)
- ・ オービスジングル：2.mp3(再生時間上限15秒)
- ・ GPS 警報ジングル：3.mp3(再生時間上限15秒)
- ・ GPS 告知ジングル：4.mp3(再生時間上限15秒)
- ・ 無線警報ジングル：5.mp3(再生時間上限15秒)
- ・ 初期測位：6.mp3(再生時間上限15秒)
- ・ レーダーメロディ 1：7.mp3(再生時間上限なし)

1-1 SDカードリーダーをパソコンに接続する

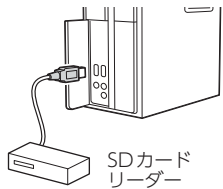

1-2 付属のSDカードをSDカードリーダーに接続する

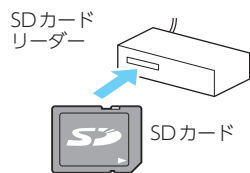

1-3 データを入れる

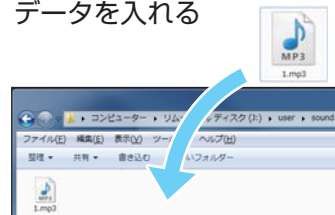

音声データをSDカードの[user]⇒[sound]フォルダに入れます。

元の音源に戻す場合は、[機能]⇒[サウンドカスタム]にタッチしてサウンドカスタム設定で戻したい項目にタッチし、[OFF]にしてください。

(ON：保存したmp3ファイル、OFF：元の音源)

※ タッチするたびに、音源を再生します。



2. お好みの画像を表示する

SDカードの[user]⇒[photo]フォルダにJPEGファイルを保存してください。

※ 画面に100%で表示される画像サイズは400×240ピクセルです。再生される写真の順番はファイル名の順になります。写真の削除・追加を繰り返すと再生する順序が入れ替わる場合があります。

画像データ対応形式

- ・ 拡張子：JPEG(.jpg)
- ・ 最大画像サイズ：幅または高さ8,000ピクセル
- ・ 最大保存ファイル数：最大100ファイル(SDカード容量を超えない範囲)
- ・ 最大ファイル容量：約3MB(1ファイル)

2-1 P.58手順「1-1～1-2」を行う

2-2 お好みの画像データを入れる

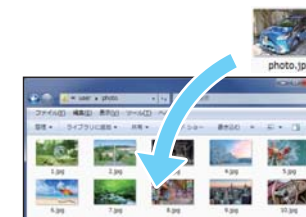

画像データをSDカードの[user]⇒[photo]フォルダに入れます。
※ あらかじめ1.jpg～10.jpgの画像データが入っています。

画像の設定は、[機能]⇒[フォトフレーム設定]にタッチし、フォトフレーム設定で行ってください。



3. お好みの画像をオープニングで表示する

SDカードの[user]⇒[logo]フォルダにJPEGファイルを保存してください。

※画面に100%で表示される画像サイズは400×240ピクセルです。再生される写真の順番は保存された順になります。写真の削除・追加を繰り返すと再生する順序が入れ替わる場合があります。

画像データ対応形式

- ・拡張子：JPEG(.jpg)
- ・最大画像サイズ：幅または高さ8,000ピクセル
- ・最大ファイル容量：約3MB(1ファイル)

3-1 P.58手順「1-1～1-2」を行う

3-2 「user」フォルダに新しいフォルダを作成する



3-3 「logo」フォルダのファイル [1.jpg] を新しいフォルダに移動する



あらかじめ入っている[1.jpg]ファイルは削除すると復元できませんので、別の位置に保存します。
※あらかじめ1.jpgの画像データが入っています。

3-4 「logo」フォルダにお好みの画像データを入れます

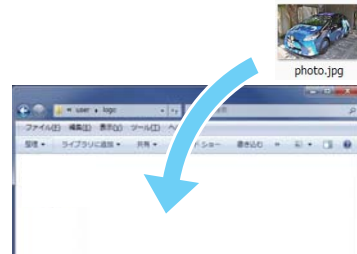

「logo」フォルダには表示させるファイルのみを入れてください。
※ファイル名の指定はありません。
※複数ファイルを入れないようにしてください。

オープニングの設定は、[機能]⇒[オープニング]にタッチし、静止画を選択してください。



待受画面について

警報やお知らせがない時に、運転に役立ついろいろな情報を表示するのが待受画面です。待受画面は11種類とすべての待受画面を順番に表示する[AUTO]と待受画面を表示しない[OFF]があります。



※1：表示項目を変更して、お好みの情報を表示できます。
※2：ハイブリッド車に別売品のOBDIIアダプター(OBD12-MIII、OBD-HVTM)を装着した場合には表示します。
※3：別売品のOBDIIアダプター(OBD12-MIII、OBD-HVTM)を装着した場合には表示します。

1. 待受画面の変更方法

例：アナログ時計に変更する

1-1 待受画面にタッチする



1-2 [待受変更]にタッチする



1-3 [アナログ時計]にタッチする

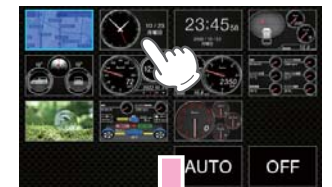

アナログ時計を表示します。

待受画面の種類について

1. マップ

全国版の地図上を自車アイコンが移動します。

- ① 走行速度*1
- ② 時計
- ③ 地名および道路名
- ④ 自車アイコン

*1：警報時にはメッセージウィンドウに表示します。
GPS非測位時は走行速度は表示しません。



■ メッセージウィンドウについて (P.80)

警報時やお知らせ時に画面右下に各種警報を表示し、必要な情報を確認できます。



■ 駐車禁止・車上狙い多発アイコン/WLANアイコンについて

画面左上に駐車禁止エリアアイコン、車上狙い多発エリアアイコン、WLANアイコンを表示します。駐車禁止エリア、車上狙い多発エリアではアイコンを表示し、エリア外では表示しません。WLANアイコンは、別売品のWLAN機能付SDカード(OP-WLSD16)を装着し、無線LAN接続をすると表示します。(P.108)

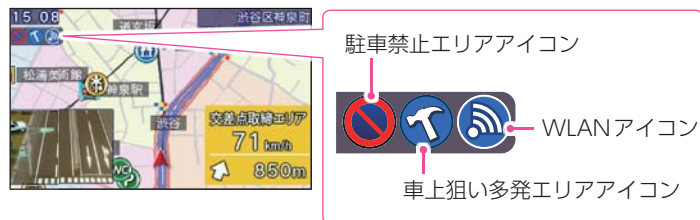

* モードのマニュアル個別設定にてOFFにした場合は表示されません。(P.98)

2. アナログ時計

アナログ時計とカレンダー(月/日/曜日)を表示します。

- ① 時計(アナログ)
 - ② カレンダー
- * 項目の変更はできません。



3. デジタル時計

デジタル時計とカレンダー(年/月/日/曜日)を表示します。

* 時計は24時間表示です。

- ① 時計(デジタル)
 - ② カレンダー
- * 項目の変更はできません。



4. 加速度

加速度、小メーター2つ(②③)、文字メーター1つ(④)を表示します。

- ① 加速度
 - ② ★時計(アナログ)
 - ③ ★コンパス
 - ④ ★速度
- * 小メーター(②③)、文字メーター(④)の項目は変更できます。(P.66)

初期値：★

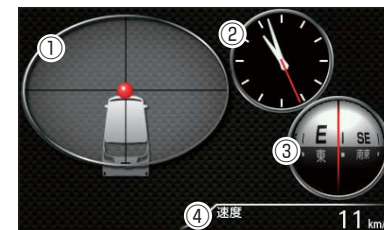

* 加速度の情報は、しばらく使用すると自動的に補正されます。
* 中央の赤色のボールが移動しなくなった場合は、内部で加速度の補正をしています。しばらくすると加速度に合わせて移動しますのでお待ちください。

5. 傾斜

車両の傾斜(前後左右)とコンパスを表示します。

* 本体の向きを変えた場合など傾斜表示が現状とずれた場合は、一定距離走行することで自動的に補正されます。

- ① 傾斜前後
 - ② コンパス
 - ③ 傾斜左右
- * 項目の変更はできません。



6. 速度



- ①速度
- ②時計(デジタル)
- ③カレンダー
- ④方位

※ 項目の変更はできません。

<OBDIIアダプター接続時>



- ①速度
- ②回転数
- ③エンジン水温
- ④平均燃費

7. プリセットA

小メーター2つ(①②)、大メーター1つ(③)
文字メーターを1つ(④)表示します。

- ①★コンパス
 - ②★時計(アナログ)
 - ③★衛星情報
 - ④★カレンダー
- ※ 全項目を変更できます。(P.66)

初期値: ★



8. プリセットB

ミニメーターを6つ(①②③④⑤⑥)表示します。

- ①★時計
 - ②★速度(0-180km/h)
 - ③★衛星受信数
 - ④★コンパス
 - ⑤★気圧
- ※ 全項目を変更できます。(P.66)

初期値: ★



9. フォトフレーム

写真を表示します、警報時にはCG実写警報またはテロップ警報で警報を行います。

取締情報がある路線に侵入した時には、公開取締情報画面も表示されます。



※ 表示する写真データは本体にあらかじめ1.jpg~10.jpgの10枚入っていますが、お好みの画像を表示するには装着されているSDカードのuser⇒photoフォルダにパソコンなどで保存する必要があります。(P.59)

※ 写真の切替時間、切替時の表示方法(エフェクト)、写真の表示範囲(ズーム)の設定ができます。(P.92)

10. ハイブリッド

ハイブリッド情報とミニメーターを2つ(①②)表示します。

※ ハイブリッド車に別売品のOBDIIアダプター(OBD12-MⅢ、OBD-HVTM)を装着した場合には表示します。

- ①★エンジン回転数
- ②★エンジン水温
- ③エンジン回転数
- ④エンジン水温
- ⑤HVエアコン消費電力
- ⑥緑: エンジンブレーキ
黄: エンジン駆動
- ⑦今回エンジン走行比率 / 瞬間燃費
- ⑧赤(▼): ジェネレーター発電
- ⑨緑: フロントモーター回生
黄: フロントモーター駆動
- ⑩バッテリー残量
- ⑪緑: リアモーター回生*1
黄: リアモーター駆動*1

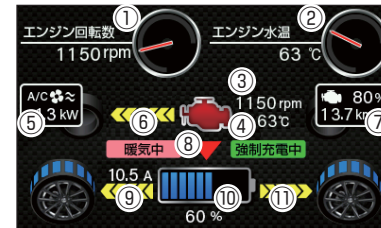

初期値: ★

※ 1: 四輪駆動でない車両の場合は表示しません。

※ ミニメーター(①②)の項目は変更できます。(P.66)

※ エンジンの色は状態により変化します。(白色: 停止、緑色: アイドリング、赤色: 駆動、水色: エンジンブレーキ)

11. スペシャル

回転数、速度、エンジン水温、スロットル開度を表示します。

※ 別売品のOBDIIアダプター(OBD12-MⅢ、OBD-HVTM)を装着した場合には表示します。



- ①回転数
 - ②速度
 - ③エンジン水温
 - ④スロットル開度
- ※ 項目の変更はできません。

12. AUTO

アナログ時計~スペシャルの10種類*1*2の待受画面を1分ごとに順番に切り替えて表示します。

※ 切り替える順番や間隔は変更できません。

※ 1: ハイブリッド待受画面は、ハイブリッド車に別売品のOBDIIアダプター(OBD12-MⅢ、OBD-HVTM)を装着した場合には表示します。

※ 2: 待受画面のスペシャルは、別売品のOBDIIアダプター(OBD12-MⅢ、OBD-HVTM)を装着した場合には表示します。

13. OFF

待受画面を表示しませんが、警報時にはCG実写警報またはテロップ警報で警報を行います。公開取締情報画面も表示されます。(P.20)

項目変更のしかた

待受画面の[加速度][プリセットA][プリセットB][ハイブリッド]は表示項目を変更することができます。変更できる項目の詳細は P.67を参照ください。

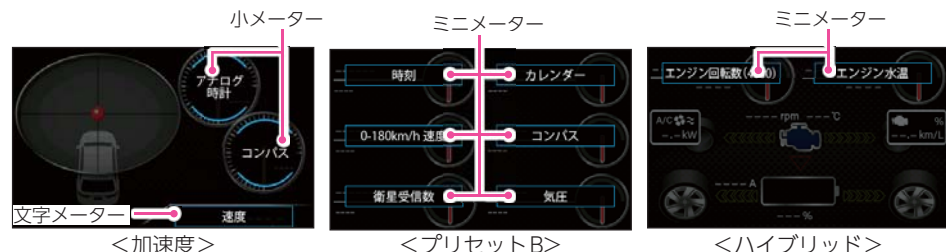

1. 表示項目を変更する

例：待受画面[プリセットA]の大メーターを変更する

1-1 待受画面にタッチする



1-2 [項目変更]にタッチする



1-3 大メーターにタッチする

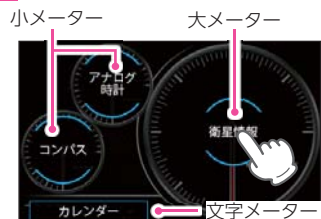

1-4 表示したい項目にタッチする



1-5 選択枠外にタッチする



大メーターが変更されます。

2. 項目設定一覧

※ OBDIIアダプターで接続していない場合や項目を取得できない車両の場合など、項目を選択することは出来ませんが動作することはできません。あらかじめご了承ください。

■ 大メーター(73項目)

No.	メーターの種類	OBD	メーターの内容
1	アナログ時計		時刻をアナログで表示します。
2	デジタル時計		時刻をデジタルで表示します。
3	0-180km/h速度		速度を表示します。(メーター最大値が180km/hまたは240km/h)
4	0-240km/h速度		メイン針：速度、青針：平均速度、赤針：最高速度
5	平均速度		今回の速度の平均値を表示します。 メイン針：平均速度、青針：一般平均速度、 緑針：高速道平均速度 ※一度も高速を走行していないと判定されている場合は、緑針は表示されません。
6	5秒速度		発車から5秒後の速度を表示します。 メイン針：5秒速度、青針：平均5秒速度、赤針：最高5秒速度 ※一度停車→走行5秒が発生するまでは青/赤針は表示されません。
7	走行時間比率	要	運転時間に対して走行している時間の比率を表示します。
8	走行時間	要	今回の停車していない時間を表示します。 走行時間の秒：左半円バー、走行時間の分：長針、走行時間の時：短針、 走行時間/停車時間比率：右バー
9	運転時間	要	今回の運転時間を表示します。 運転時間の秒：左半分円バー、運転時間の分：長針、運転時間の時：短針、 走行時間/停車時間比率：右バー
10	停車時間	要	今回の停車時間を表示します。 停車時間の秒：左半円バー、停車時間の分：長針、停車時間の時：短針、 停車時間/走行時間比率：右バー
11	ラップタイム	要	電源ONから各走行距離ごとにかかった時間を表示します。
12	0-400m時間	要	
13	0-1000m時間	要	発車から各走行距離にかかった時間を表示します。
14	走行比率	要	運転時間に対して走行している時間の比率を表示します。
15	速度別走行比率	要	各範囲の速度で走行している比率を表示します。
16	停車比率	要	運転時間に対して停車している時間の比率を表示します。
17	エンジン走行比率	要	今回走行した距離に対して今回エンジンで走行した比率を表示します。 メイン針：今回エンジン走行比率、青針：生涯エンジン走行比率
18	加速度		加速度の待受画面(P.63)の左側と同様の表示です。
19	前後加速度		前後方向の加速度をアナログと数値で表示します。 メイン針：前後加速度、赤針：最大加速度/最大減速度
20	左右加速度		左右方向の加速度をアナログと数値で表示します。 メイン針：左右加速度、赤針：左最大加速度/右最大加速度
21	加速時間	要	各範囲速度での走行時間を表示します。
22	平均加速時間	要	発車から各走行距離にかかった時間の平均時間を表示します。
23	最短加速時間	要	発車から各走行距離にかかった時間の最短時間を表示します。
24	傾斜		前後左右の傾斜角と方位を表示します。
25	ピッチレート		ピッチ角速度を表示します。
26	ロールレート		ロール角速度を表示します。
27	ヨーレート		ヨー角速度を表示します。
28	潮汐情報		検潮地点名、月齢、潮名を表示します。 周期的に、満潮・干潮時刻と潮位を表示します。
29	衛星情報		衛星の受信状態を表示します。衛星の種類により、色が6色に変わります。 進行方向が上方向です。
30	気圧		現在の気圧を表示します。

No.	メーターの種類	OBD	メーターの内容
31	インマニ圧(相対圧) ^{*1}	要	インテークマニホールド内の圧力を表示します。(相対圧) メイン針：インマニ圧(相対圧)、赤針：最大相対インマニ圧
32	インマニ圧(絶対圧) ^{*1}	要	インテークマニホールド内の圧力を表示します。(絶対圧) メイン針：インマニ圧(絶対圧)、赤針：最大絶対インマニ圧
33	ブースト圧 ^{*1}	要	ブースト圧を表示します。(相対圧) メイン針：ブースト圧、赤針：最大ブースト圧
34	瞬間燃費 ^{*2}	要	瞬間の燃費を表示します。 メイン針：瞬間燃費、青針：今回燃費、赤針：最大今回燃費
35	平均燃費 ^{*2} (注1)	要	燃費の平均値を表示します。 メイン針：平均燃費、青針：一般道平均燃費、緑針：高速道平均燃費
36	生涯燃費 ^{*2} (注2)	要	OBD情報オールクリアするまでの燃費の平均値を表示します。
37	移動平均燃費 ^{*2} (注1)	要	直近16km区間での燃費を表示し、2Kmごとに更新されます。 メイン針：移動平均燃費、赤針：今回最大移動平均燃費
38	燃料流量	要	燃料の流量を表示します。 メイン針：燃料流量、青針：平均燃料流量、赤針：最大燃料流量
39	残燃料	要	燃料の残量を表示します。
40	消費燃料	要	消費燃料を表示します。
41	走行距離	要	走行距離を表示します。
42	生涯エンジン走行距離	要	OBD情報オールクリアするまでのエンジンで走行した距離を表示します。
43	エンジン水温	要	エンジン冷却水の温度を表示します。 メイン針：エンジン水温、赤針：最高エンジン水温
44	吸気温度	要	吸気温度を表示します。 メイン針：吸気温度、赤針：最高吸気温度
45	外気温 ^{*3}	要	外気温度を表示します。 メイン針：外気温、赤針：最高外気温
46	エンジン油温 ^{*4}	要	エンジンオイルの温度を表示します。 メイン針：エンジン油温、赤針：最高エンジン油温
47	スロットル開度 ^{*5}	要	スロットルバルブの開度を表示します。 メイン針：スロットル開度、青針：平均スロットル開度、赤針：最高スロットル開度
48	エンジン負荷 ^{*5}	要	エンジンにかかる負荷を表示します。 メイン針：エンジン負荷、青針：平均エンジン負荷、赤針：最高エンジン負荷
49	MAF	要	エンジンに吸気される空気量を表示します。
50	INJ	要	インジェクション噴射時間を表示します。
51	点火時期	要	エンジン点火プラグの点火時期を表示します。
52	エンジン回転数(4000)	要	エンジン回転数を表示します。(メーター最大値が4000rpm、6000rpm)
53	エンジン回転数(6000)	要	エンジン回転数を表示します。(メーター最大値が6000rpm、8000rpm)
54	エンジン回転数(8000)	要	エンジン回転数を表示します。(メーター最大値が8000rpm)
55	高度	要	現在地の高度を表示します。
56	バッテリー電圧	要	バッテリーの電圧を表示します。
57	バッテリー電流	要	バッテリーの電流を表示します。
58	ハイブリッド情報 ^{*6}	要	エンジン・モーター等の出力を表示します。 上部バー：今回エンジン走行比率、電池：HV全電池容量(8分割)、矢印：モーター駆動/回生/充電、暖気：強制暖気、充電：強制充電
59	HVシステムパワー ^{*6}	要	エンジン・モーターを含めた出力を表示します。
60	HV Frモーターパワー ^{*6}	要	フロントモーターの出力を表示します。
61	HV Rrモーターパワー ^{*6}	要	リアモーターの出力を表示します。
62	HV Rrトルク配分 ^{*6}	要	リアモーターへのトルク配分を表示します。
63	HVバッテリー電圧 ^{*6}	要	HVバッテリーの電圧値を表示します。
64	HV補機バッテリー電圧 ^{*6}	要	HV補機バッテリーの電圧値を表示します。

No.	メーターの種類	OBD	メーターの内容
65	HV全電池容量 ^{*6}	要	バッテリーの充電率を表示します。
66	HVエンジンパワー ^{*6}	要	エンジンの出力を表示します。
67	HV昇圧後電圧 ^{*6}	要	HVバッテリーの昇圧された電圧値を表示します。
68	HVアクセル開度 ^{*6}	要	アクセルの踏みこみ量を表示します。
69	HV A/C消費電力 ^{*6}	要	現在のエアコン消費電力を表示します。
70	HVジェネレータ発電量 ^{*6}	要	充電用発電機の発電量を表示します。
71	HV滑空 ^{*6}	要	モーター/エンジンで駆動している時は「+」、電力を回生している時は「-」を表示します。
72	HV補機バッテリー電流 ^{*6}	要	HV補機バッテリーの電流を表示します。
73	エコドライブ ^{*7}		エコドライブポイントを表示します。

注1：[OBD]→[平均クリア]でリセットされます。

注2：[OBD]→[OBD情報オールクリア]でリセットされます。[平均クリア]ではリセットされません。

※1：この数値は1気圧に対しての相対値です。過給機を持たない車両では、圧力は0を超えません。

※2：消費燃料および移動距離から燃費を算出しているため、車両の燃費と一致しない場合があります。数値の補正はできません。

※3：車両によっては、センサーの位置により車外の気温と異なる場合があります。

※4：別売品のOBDIIアダプター(OBD12-MⅢ、OBD-HVTM)を装着時のみ選択できます。

※5：アイドリング中でも0%にならない場合があります。

※6：ハイブリッド車に別売品のOBDIIアダプター(OBD12-MⅢ、OBD-HVTM)を装着時のみ選択できます。

※7：エコドライブのポイント(pt)は弊社独自の採点方法で、「急加速(Accel)」、「急減速(Brake)」、「アイドリング(ldling)」、「経済速度(Speed)」から算出した総合点(Total)です。

■小メーター(102項目)

No.	メーターの種類	OBD	メーターの内容
1	アナログ時計		時刻をアナログで表示します。
2	デジタル時計		時刻をデジタルで表示します。
3	0-180km/h速度		速度を表示します。(メーター最大値が180km/hまたは240km/h)
4	0-240km/h速度		速度を表示します。(メーター最大値が240km/h)
5	平均速度		今回の速度の平均値を表示します。 メイン針：平均速度、青針：一般道平均速度、緑針：高速道平均速度 一度も高速を走行していない場合は緑針は表示されません。
6	5秒速度		発車から5秒後の速度を表示します。 メイン針：5秒速度、青針：平均5秒速度、赤針：最高5秒速度
7	走行時間比率	要	運転時間に対して走行している時間の比率を表示します。
8	走行時間	要	今回の停車していない時間を表示します。
9	運転時間	要	今回の運転時間を表示します。
10	停車時間	要	今回の停車時間を表示します。
11	1000mラップタイム	要	
12	5000mラップタイム	要	電源ONから各走行距離ごとにかかった時間を表示します。
13	10000mラップタイム	要	
14	0-400m時間	要	発車から各走行距離にかかった時間を表示します。
15	0-400m平均時間	要	発車から各走行距離にかかった時間の平均時間を表示します。
16	0-400m最短時間	要	発車から各走行距離にかかった時間の最短時間を表示します。
17	0-1000m時間	要	発車から各走行距離にかかった時間を表示します。
18	0-1000m平均時間	要	発車から各走行距離にかかった時間の平均時間を表示します。
19	0-1000m最短時間	要	発車から各走行距離にかかった時間の最短時間を表示します。
20	走行比率	要	運転時間に対して走行している時間の比率を表示します。

No.	メーターの種類	OBD	メーターの内容
21	速度別走行比率	要	各範囲の速度で走行している比率を表示します。
22	停車比率	要	運転時間に対して停車している時間の比率を表示します。
23	エンジン走行比率	要	今回走行した距離に対して今回エンジンで走行した比率を表示します。 メイン針：今回エンジン走行比率、青針：生涯エンジン走行比率
24	前後加速度		前後方向の加速度を表示します。 メイン針：前後加速度、赤針：最大加速度/最大減速度
25	左右加速度		左右方向の加速度を表示します。 メイン針：左右加速度、赤針：左最大加速度/右最大加速度
26	0-20km/h 加速時間	要	発車から各速度に達するまでにかかった時間を表示します。
27	0-40km/h 加速時間	要	
28	0-60km/h 加速時間	要	
29	0-80km/h 加速時間	要	
30	0-100km/h 加速時間	要	
31	0-20km/h 平均加速時間	要	
32	0-40km/h 平均加速時間	要	
33	0-60km/h 平均速度時間	要	
34	0-80km/h 平均速度時間	要	
35	0-100km/h 平均速度時間	要	
36	0-20km/h 最短加速時間	要	発車から各速度に達するまでにかかった時間の平均時間を表示します。
37	0-40km/h 最短加速時間	要	
38	0-60km/h 最短加速時間	要	
39	0-80km/h 最短加速時間	要	
40	0-100km/h 最短加速時間	要	
41	ピッチ		前後方向の回転を表示します。
42	ロール		左右方向の回転を表示します。
43	コンパス		北を0°とし時計回りに359°の範囲で進行方向を表示します。
44	ピッチレート		ピッチ角速度を表示します。
45	ロールレート		ロール角速度を表示します。
46	ヨーレート		ヨー角速度を表示します。
47	潮汐情報		潮汐情報を表示します。
48	衛星補足数		現在の全衛星受信数を表示します。
49	GPS 受信数		現在のGPS 受信数を表示します。
50	GLONASS 受信数		現在のGLONASS 受信数を表示します。
51	QZSS 受信数		現在のQZSS 受信数を表示します。
52	SBAS 受信数		現在のSBAS 受信数を表示します。
53	GALILEO 受信数		現在のGALILEO 受信数を表示します。
54	気圧		現在の気圧を表示します。
55	インマニ圧(相対圧)*1	要	インテークマニホールド内の圧力を表示します。(相対圧) メイン針：インマニ圧(相対圧)、赤針：最大相対インマニ圧
56	インマニ圧(絶対圧)*1	要	インテークマニホールド内の圧力を表示します。(絶対圧) メイン針：インマニ圧(絶対圧)、赤針：最大絶対インマニ圧
57	ブースト圧*1	要	ブースト圧を表示します。(相対圧) メイン針：ブースト圧、赤針：最大ブースト圧
58	燃費*2(注1)	要	燃費を表示します。 メイン針：瞬間燃費、青針：今回平均燃費、赤針：今回最大燃費
59	平均燃費*2(注1)	要	燃費の平均値を表示します。 メイン針：平均燃費、青針：一般道平均燃費、緑針：高速道平均燃費
60	生涯燃費*2(注2)	要	OBD情報オールクリアまでの燃費の平均値を表示します。
61	移動平均燃費*2(注1)	要	直近16km区間での燃費を表示します。 メイン針：移動平均燃費、赤針：最大移動平均燃費
62	燃料流量	要	燃料の流量を表示します。 メイン針：燃料流量、青針：平均燃料流量、赤針：最大燃料流量

No.	メーターの種類	OBD	メーターの内容
63	残燃料	要	残りの燃料を表示します。
64	今回消費燃料	要	今回走行時の消費燃料を表示します。
65	消費燃料	要	消費燃料を表示します。
66	生涯消費燃料(注2)	要	OBD情報オールクリアまでの消費燃料を表示します。
67	今回走行距離	要	今回走行時での走行距離を表示します。
68	走行距離	要	走行距離を表示します。
69	生涯走行距離(注2)	要	OBD情報オールクリアまでの走行距離を表示します。
70	生涯エンジン走行距離(注2)	要	OBD情報オールクリアまでのエンジンで走行した距離を表示します。
71	エンジン水温	要	エンジン冷却水の温度を表示します。 メイン針：エンジン水温、赤針：最高エンジン水温
72	吸気温度	要	吸気温度を表示します。 メイン針：吸気温度、赤針：最高吸気温度
73	外気温*3	要	外気温度を表示します。 メイン針：外気温、赤針：最高外気温
74	エンジン油温*4	要	エンジンオイルの温度を表示します。 メイン針：エンジン油温、赤針：最高エンジン油温
75	スロットル開度*5	要	スロットルバルブの開度を表示します。 メイン針：スロットル開度、青針：平均スロットル開度、赤針：最高スロットル開度
76	エンジン負荷*5	要	メイン針：エンジン負荷、青針：平均エンジン負荷、赤針：最高エンジン負荷
77	MAF	要	エンジンに吸気される空気量を表示します。
78	INJ	要	インジェクション噴射時間を表示します。
79	点火時期	要	エンジン点火プラグの点火時期を表示します。
80	エンジン回転数(4000)	要	エンジン回転数を表示します。(メーター最大値が4000rpm、
81	エンジン回転数(6000)	要	6000rpmまたは8000rpm)
82	エンジン回転数(8000)	要	メイン針：回転数、青針：平均回転数、赤針：最高回転数
83	カレンダー		カレンダーを表示します。
84	高度		現在地の高度を表示します。
85	バッテリー電圧*4	要	バッテリーの電圧を表示します。
86	バッテリー電流*4	要	バッテリーの電流を表示します。
87	HVバッテリー電流*6	要	HVバッテリーの充放電の電流値を表示します。
88	HVシステムパワー*6	要	エンジン・モーターを含めた出力を表示します。
89	HV Frモーターパワー*6	要	フロントモーターの出力を表示します。
90	HV Rrモーターパワー*6	要	リヤモーターの出力を表示します。
91	HV Rrトルク配分比*6	要	リヤモーターへのトルク配分を表示します。
92	HVバッテリー電圧*6	要	HVバッテリーの電圧値を表示します。
93	HV補機バッテリー電圧*6	要	HV補機バッテリーの電圧を表示します。
94	HV全電池容量*6	要	バッテリーの充電率を表示します。
95	HVエンジンパワー*6	要	エンジンの出力を表示します。
96	HV昇圧後電圧*6	要	HVバッテリーの昇圧された電圧値を表示します。
97	HVアクセル開度*6*8	要	アクセルの踏みこみ量を表示します。
98	HV A/C消費電力*6	要	現在のエアコン消費電力を表示します。
99	HVジェネレータ発電量*6	要	充電用発電機の発電量を表示します。
100	HV滑空	要	モーター/エンジンで駆動している時は「+」、電力を回生している時は「-」を表示します。
101	HV補機バッテリー電流*7	要	HV補機バッテリーの電流を表示します。
102	エコドライブ*9		エコドライブポイントを表示します。

■ ミニメーター(145項目)

No.	メーターの種類	OBD	メーターの内容
1	時刻		時刻をアナログで表示します。
2	0-180km/h速度		速度を表示します。
3	0-240km/h速度		(メーター最大値が180km/hまたは240km/h)
4	平均速度		今回の速度の平均値を表示します。
5	最高速度		今回の速度の最高値を表示します。
6	一般道平均速度		今回の一般道の速度の平均値を表示します。
7	高速道平均速度		今回の高速道の速度の平均値を表示します。
8	5秒速度		発車から5秒後の速度を表示します。
9	平均5秒速度		発車から5秒後の速度の平均値を表示します。
10	最高5秒速度		発車から5秒後の速度の最高値を表示します。
11	1-20km/h走行時間	要	各範囲速度での走行時間を表示します。
12	20-40km/h走行時間	要	
13	40-60km/h走行時間	要	
14	60-80km/h走行時間	要	
15	80-100km/h走行時間	要	
16	100km/h以上走行時間	要	
17	走行時間	要	今回の停車していない時間を表示します。
18	運転時間	要	今回の運転時間を表示します。
19	停車時間	要	今回の停車時間を表示します。
20	1000mラップタイム	要	電源ONから各走行距離ごとにかかった時間を表示します。
21	5000mラップタイム	要	
22	10000mラップタイム	要	
23	0-400m時間	要	
24	0-1000m時間	要	発車から各走行距離にかかった時間を表示します。
25	0-400m平均時間	要	発車から各走行距離にかかった時間の平均時間を表示します。
26	0-1000m平均時間	要	
27	0-400m最短時間	要	発車から各走行距離にかかった時間の最短時間を表示します。
28	0-1000m最短時間	要	
29	走行比率	要	運転時間に対して走行している時間の比率を表示します。
30	1-20km/h走行比率	要	各範囲の速度で走行している比率を表示します。
31	20-40km/h走行比率	要	
32	40-60km/h走行比率	要	
33	60-80km/h走行比率	要	
34	80-100km/h走行比率	要	各範囲の速度で走行している比率を表示します。
35	100km/h以上走行比率	要	
36	停車比率	要	運転時間に対して停車している時間の比率を表示します。
37	今回エンジン走行比率	要	今回走行した距離に対して今回エンジンで走行した比率を表示します。
38	生涯エンジン走行比率	要	生涯走行した距離に対して生涯エンジンで走行した比率を表示します。
39	エコドライブ総合 ^{*9}		エコドライブ画面の総合ポイントを表示します。
40	前後加速度		前後方向の加速度を表示します。
41	最大加速度(前後)		前後加速度の最大値を表示します。
42	最大減速度(前後)		前後減速度の最大値を表示します。
43	左右加速度		左右方向の加速度を表示します。
44	最大加速度(左右)		左右加速度の最大値を表示します。
45	0-20km/h加速時間	要	発車から各速度に達するまでにかかった時間を表示します。
46	0-40km/h加速時間	要	
47	0-60km/h加速時間	要	
48	0-80km/h加速時間	要	
49	0-100km/h加速時間	要	

No.	メーターの種類	OBD	メーターの内容
50	0-20km/h平均加速時間	要	発車から各速度に達するまでにかかった時間の平均時間を表示します。
51	0-40km/h平均加速時間	要	
52	0-60km/h平均加速時間	要	
53	0-80km/h平均加速時間	要	
54	0-100km/h平均加速時間	要	
55	0-20km/h最短加速時間	要	発車から各速度に達するまでにかかった時間の最短時間を表示します。
56	0-40km/h最短加速時間	要	
57	0-60km/h最短加速時間	要	
58	0-80km/h最短加速時間	要	
59	0-100km/h最短加速時間	要	
60	ピッチ		前後方向の回転を表示します。
61	ロール		左右方向の回転を表示します。
62	コンパス		北を0°とし時計回りに359°の範囲で進行方向を表示します。
63	ピッチレート		ピッチ角速度を表示します。
64	ロールレート		ロール角速度を表示します。
65	ヨーレート		ヨー角速度を表示します。
66	最大ピッチレート		ピッチ角速度の最大値を表示します。
67	最大ロールレート		ロール角速度の最大値を表示します。
68	最大ヨーレート		ヨー角速度の最大値を表示します。
69	潮汐情報		検潮地点名、月齢、潮名を表示します。 ※周期的に、満潮・干潮時刻と潮位を表示します。
70	衛星受信数		現在の全衛星受信数を表示します。
71	GPS受信数		現在のGPS受信数を表示します。
72	GLONASS受信数		現在のGLONASS受信数を表示します。
73	QZSS受信数		現在のQZSS受信数を表示します。
74	SBAS受信数		現在のSBAS受信数を表示します。
75	GALILEO受信数		現在のGALILEO受信数を表示します。
76	気圧		現在の気圧を表示します。
77	インマニ圧(相対圧) ^{*1}	要	インマニ圧の相対値を表示します。
78	最大インマニ圧(相対圧) ^{*1}	要	インマニ圧の相対値の最大値を表示します。
79	インマニ圧(絶対圧) ^{*1}	要	インマニ圧の絶対値を表示します。
80	最大インマニ圧(絶対圧) ^{*1}	要	インマニ圧の絶対値の最大値を表示します。
81	ブースト圧(相対圧) ^{*1}	要	ブースト圧の相対値を表示します。
82	最大ブースト圧(相対圧) ^{*1}	要	ブースト圧の最大値を表示します。
83	瞬間燃費 ^{*2}	要	瞬間の燃費を表示します。
84	今回燃費 ^{*2} (注1)	要	今回走行時の燃費の平均値を表示します。 ※電源ONごとにリセットされます。
85	最大今回燃費 ^{*2} (注1)	要	今回走行時の燃費の最大値を表示します。
86	平均燃費 ^{*2} (注1)	要	燃費の平均値を表示します。
87	一般道平均燃費 ^{*2} (注1)	要	一般道での燃費の平均値を表示します。
88	高速道平均燃費 ^{*2} (注1)	要	高速道での燃費の平均値を表示します。
89	生涯燃費 ^{*2} (注2)	要	OBD情報オールクリアまでの燃費の平均値を表示します。
90	移動平均燃費 ^{*2} (注1)	要	直近16km区間での燃費を表示します。
91	最大移動平均燃費 ^{*2} (注1)	要	16km区間での移動平均燃費の最大値を表示します。
92	燃料流量	要	燃料の流量を表示します。
93	平均燃料流量	要	今回走行時の燃料流量の平均値を表示します。
94	最大燃料流量	要	今回走行時の燃料流量の最大値を表示します。
95	残燃料	要	残りの燃料を表示します。
96	燃料レベル	要	残りの燃料レベル(割合)を表示します。
97	今回消費燃料	要	今回走行時の消費燃料を表示します。
98	消費燃料(注1)	要	消費燃料を表示します。

No.	メーターの種類	OBD	メーターの内容
99	生涯消費燃料(注2)	要	OBD情報オールクリアするまでの消費燃料を表示します。
100	今回走行距離	要	今回走行時での走行距離を表示します。
101	走行距離	要	走行距離を表示します。
102	生涯走行距離(注2)	要	OBD情報オールクリアするまでの走行距離を表示します。
103	今回エンジン走行距離	要	エンジンで走行した距離を表示します。
104	生涯エンジン走行距離(注2)	要	OBD情報オールクリアするまでのエンジンで走行した距離を表示します。
105	エンジン水温	要	エンジン冷却水の温度を表示します。
106	最高エンジン水温	要	エンジン水温の最高値を表示します。
107	吸気温度	要	吸気温度を表示します。
108	最高吸気温度	要	吸気温の最高値を表示します。
109	外気温 ^{*3}	要	外気温度を表示します。
110	最高外気温 ^{*3}	要	外気温の最高値を表示します。
111	エンジン油温	要	エンジンオイルの温度を表示します。
112	最高エンジン油温	要	エンジン油温の最高値を表示します。
113	スロットル開度 ^{*4}	要	スロットルバルブの開度を表示します。
114	平均スロットル開度 ^{*4}	要	今回走行時のスロットル開度の平均値を表示します。
115	最大スロットル開度 ^{*4}	要	今回走行時のスロットル開度の最大値を表示します。
116	エンジン負荷 ^{*4}	要	エンジンにかかる負荷を表示します。
117	平均エンジン負荷 ^{*4}	要	今回走行時のエンジン負荷の平均値を表示します。
118	最大エンジン負荷 ^{*4}	要	今回走行時のエンジン負荷の最大値を表示します。
119	MAF	要	エンジンに吸気される空気量を表示します。
120	INJ	要	インジェクション噴射時間を表示します。
121	点火時期	要	エンジン点火プラグの点火時期を表示します。
122	エンジン回転数(4000)	要	エンジンの回転数を表示します。(メーターの最大値が4000rpm、6000rpmまたは8000rpm)
123	エンジン回転数(6000)	要	
124	エンジン回転数(8000)	要	
125	平均回転数	要	今回走行時の回転数の平均値を表示します。
126	最高回転数	要	今回走行時の回転数の最高値を表示します。
127	カレンダー		カレンダーを表示します。
128	高度		現在地の高度を表示します。
129	バッテリー電圧 ^{*5}	要	バッテリーの電圧を表示します。
130	バッテリー電流 ^{*5}	要	バッテリーの電流を表示します。
131	HVバッテリー電流 ^{*6}	要	HVバッテリーの充放電の電流値を表示します。
132	HV補機バッテリー電流 ^{*7}	要	HV補機バッテリーの電流を表示します。
133	HVシステムパワー ^{*6}	要	エンジン・モーターを含めた出力を表示します。
134	HV Frモーターパワー ^{*6}	要	フロントモーターの出力を表示します。
135	HV Rrモーターパワー ^{*6}	要	リアモーターの出力を表示します。
136	HV Rrトルク配分比 ^{*6}	要	リアモーターへのトルク配分を表示します。
137	HVバッテリー電圧 ^{*6}	要	HVバッテリーの電圧値を表示します。
138	HV補機バッテリー電圧 ^{*6}	要	HV補機バッテリーの電圧を表示します。
139	HV全電池容量 ^{*5}	要	バッテリーの充電率を表示します。
140	HVエンジンパワー ^{*6}	要	エンジンの出力を表示します。
141	HV昇圧後電圧 ^{*6}	要	HVバッテリーの昇圧された電圧値を表示します。
142	HVアクセル開度 ^{*6*8}	要	アクセルの踏みこみ量を表示します。
143	HV A/C消費電力 ^{*6}	要	現在のエアコン消費電力を表示します。
144	HVジェネレータ発電量 ^{*6}	要	充電用発電機の発電量を表示します。
145	HV滑空	要	モーター/エンジンで駆動している時は「+」、電力を再生している時は「-」を表示しま

■ 文字メーター(161項目)

No.	メーターの種類	OBD	メーターの内容
1	時刻		時刻をデジタルで表示します。
2	速度		速度を表示します。
3	平均速度		今回の速度の平均値を表示します。
4	最高速度		今回の速度の最高値を表示します。
5	一般道平均速度		今回の一般道の速度の平均値を表示します。
6	高速道平均速度		今回の高速道の速度の平均値を表示します。
7	5秒速度		発車から5秒後の速度を表示します。
8	平均5秒速度		発車から5秒後の速度の平均値を表示します。
9	最高5秒速度		発車から5秒後の速度の最高値を表示します。
10	1-20km/h 走行時間	要	各範囲速度での走行時間を表示します。
11	20-40km/h 走行時間	要	
12	40-60km/h 走行時間	要	
13	60-80km/h 走行時間	要	
14	80-100km/h 走行時間	要	
15	100km/h以上 走行時間	要	
16	走行時間	要	今回の停車していない時間を表示します。
17	運転時間	要	今回の運転時間を表示します。
18	停車時間	要	今回の停車時間を表示します。
19	1000m ラップタイム	要	電源ONから各走行距離ごとにかかった時間を表示します。
20	5000m ラップタイム	要	
21	10000m ラップタイム	要	
22	0-400m 時間	要	発車から各走行距離にかかった時間を表示します。
23	0-1000m 時間	要	
24	0-400m 平均時間	要	発車から各走行距離にかかった時間の平均時間を表示します。
25	0-1000m 平均時間	要	
26	0-400m 最短時間	要	発車から各走行距離にかかった時間の最短時間を表示します。
27	0-1000m 最短時間	要	
28	走行比率	要	運転時間に対して走行している時間の比率を表示します。
29	1-20km/h 走行比率	要	各範囲の速度で走行している比率を表示します。
30	20-40km/h 走行比率	要	
31	40-60km/h 走行比率	要	
32	60-80km/h 走行比率	要	
33	80-100km/h 走行比率	要	
34	100km/h以上 走行比率	要	
35	停車比率	要	運転時間に対して停車している時間の比率を表示します。
36	今回エンジン走行比率	要	今回走行した距離に対して今回エンジンで走行した比率を表示します。
37	生涯エンジン走行比率	要	生涯走行した距離に対して生涯エンジンで走行した比率を表示します。
38	エコドライブ総合 ^{*9}		エコドライブ画面の総合ポイントを表示します。
39	エコドライブ加速 ^{*9}		エコドライブ画面の急加速ポイントを表示します。
40	エコドライブ減速 ^{*9}		エコドライブ画面の急減速ポイントを表示します。
41	エコドライブ経済速度 ^{*9}		エコドライブ画面の経済速度ポイントを表示します。
42	エコドライブアイドリング ^{*9}		エコドライブ画面のアイドリングポイントを表示します。
43	アイドリング停止時間 / エンジン停止時間 ^{*1}	要	今回アイドリングストップ/エンジン停止した時間の累積値を表示します。
44	最小アイドリング停止時間 / 最小エンジン停止時間 ^{*1}	要	アイドリングストップ/エンジン停止した時間の最小値を表示します。
45	最大アイドリング停止時間 / 最大エンジン停止時間 ^{*1}	要	アイドリングストップ/エンジン停止した時間の最大値を表示します。
46	アイドリング時間	要	車速0でエンジンが掛かっていた時間を表示します。

No.	メーターの種類	OBD	メーターの内容
47	エンジン始動回転	要	今回エンジンを始動した回数を表示します。
48	アイドリング停止回転 / エンジン停止回数 ^{*1}	要	今回アイドリングストップ / エンジン停止した回数を表示します。
49	0-10秒停止回数 / 0-10秒エンジン停止回数 ^{*1}	要	
50	10-20秒停止回数 / 10-20秒エンジン停止回数 ^{*1}	要	
51	20-30秒停止回数 / 20-30秒エンジン停止回数 ^{*1}	要	
52	30秒以上停止回数 / 30秒以上エンジン停止回数 ^{*1}	要	
53	0-10秒停止比率 / 0-10秒エンジン停止比率 ^{*1}	要	アイドリングストップ / エンジン停止時間の各範囲の比率を表示します。
54	10-20秒停止比率 / 10-20秒エンジン停止比率 ^{*1}	要	
55	20-30秒停止比率 / 20-30秒エンジン停止比率 ^{*1}	要	
56	30秒以上停止比率 / 30秒以上エンジン停止比率 ^{*1}	要	
57	前後加速度		
58	最大加速度(前後)		前後加速度の最大値を表示します。
59	最大減速度(前後)		前後減速度の最大値を表示します。
60	左右加速度		左右方向の加速度を表示します。
61	最大加速度(左右)		左右加速度の最大値を表示します。
62	0-20km/h加速時間	要	発車から各速度に達するまでにかかった時間を表示します。
63	0-40km/h加速時間	要	
64	0-60km/h加速時間	要	
65	0-80km/h加速時間	要	
66	0-100km/h加速時間	要	
67	0-20km/h平均加速時間	要	
68	0-40km/h平均加速時間	要	
69	0-60km/h平均加速時間	要	
70	0-80km/h平均加速時間	要	
71	0-100km/h平均加速時間	要	
72	0-20km/h最短加速時間	要	発車から各速度に達するまでにかかった時間の最短時間を表示します。
73	0-40km/h最短加速時間	要	
74	0-60km/h最短加速時間	要	
75	0-80km/h最短加速時間	要	
76	0-100km/h最短加速時間	要	
77	ピッチ		前後方向の回転を表示します。
78	ロール		左右方向の回転を表示します。
79	コンパス		北を0°とし時計回りに359°の範囲で進行方向を表示します。
80	ピッチレート		ピッチ角速度を表示します。
81	ロールレート		ロール角速度を表示します。
82	ヨーレート		ヨー角速度を表示します。
83	最大ピッチレート		ピッチ角速度の最大値を表示します。
84	最大ロールレート		ロール角速度の最大値を表示します。
85	最大ヨーレート		ヨー角速度の最大値を表示します。

No.	メーターの種類	OBD	メーターの内容
86	潮汐情報		検潮地点名、月齢、潮名を表示します。周期的に、満潮・干潮時刻と潮位を表示します。
87	衛星受信数		衛星の受信状態を表示します。
88	GPS受信数		現在のGPS受信数を表示します。
89	GLONASS受信数		現在のGLONASS受信数を表示します。
90	QZSS受信数		現在のQZSS受信数を表示します。
91	SBAS受信数		現在のSBAS受信数を表示します。
92	GALILEO受信数		現在のGALILEO受信数を表示します。
93	気圧		現在の気圧を表示します。
94	インマニ圧(相対圧)	要	インマニ圧の相対値を表示します。
95	最大インマニ圧(相対圧)	要	インマニ圧の相対値の最大値を表示します。
96	インマニ圧(絶対圧)	要	インマニ圧の絶対値を表示します。
97	最大インマニ圧(絶対圧)	要	インマニ圧の絶対値の最大値を表示します。
98	ブースト圧(相対圧)	要	ブースト圧の相対値を表示します。
99	最大ブースト圧(相対圧)	要	ブースト圧の最大値を表示します。
100	瞬間燃費 ^{*2}	要	瞬間の燃費を表示します。
101	今回燃費 ^{*2} (注1)	要	今回走行での燃費の平均値を表示します。 * 電源ONごとにリセットされます。
102	最大今回燃費 ^{*2} (注1)	要	今回走行時の燃費の最大値を表示します。
103	平均燃費 ^{*2} (注1)	要	燃費の平均値を表示します。
104	一般道平均燃費 ^{*2} (注1)	要	一般道での燃費の平均値を表示します。
105	高速道平均燃費 ^{*2} (注1)	要	高速道での燃費の平均値を表示します。
106	生涯燃費 ^{*2} (注2)	要	OBD情報オールクリアするまでの燃費の平均値を表示します。
107	移動平均燃費 ^{*2} (注1)	要	直近16km区間での燃費を表示します。
108	最大移動平均燃費	要	16km区間での移動平均燃費の最大値を表示します。
109	燃料流量	要	燃料の流量を表示します。
110	平均燃料流量	要	今回走行時での燃料流量の平均値を表示します。
111	最大燃料流量	要	今回走行時での燃料流量の最大値を表示します。
112	残燃料	要	残りの燃料を表示します。
113	燃料レベル	要	残りの燃料レベル(割合)を表示します。
114	今回消費燃料	要	今回走行時の消費燃料を表示します。
115	消費燃料(注1)	要	消費燃料を表示します。
116	生涯消費燃料(注2)	要	OBD情報オールクリアするまでの消費燃料を表示します。
117	今回走行距離	要	今回走行時での走行距離を表示します。
118	走行距離(注1)	要	走行距離を表示します。
119	生涯走行距離(注2)	要	OBD情報オールクリアするまでの走行距離を表示します。
120	今回エンジン走行距離	要	エンジンで走行した距離を表示します。
121	生涯エンジン走行距離(注2)	要	OBD情報オールクリアするまでのエンジンで走行した距離を表示します。
122	エンジン水温	要	エンジン冷却水の温度を表示します。
123	最高エンジン水温	要	エンジン水温の最高値を表示します。
124	吸気温度	要	吸気温度を表示します。
125	最高吸気温度	要	吸気温の最高値を表示します。
126	外気温 ^{*3}	要	外気温度を表示します。
127	最高外気温	要	外気温の最高値を表示します。
128	エンジン油温 ^{*4}	要	エンジンオイルの温度を表示します。
129	最高エンジン油温 ^{*4}	要	エンジン油温の最高値を表示します。
130	スロットル開度 ^{*5}	要	スロットルバルブの開度を表示します。
131	平均スロットル開度	要	今回走行時のスロットル開度の平均値を表示します。
132	最大スロットル開度	要	今回走行時のスロットル開度の最大値を表示します。
133	エンジン負荷 ^{*5}	要	エンジンにかかる負荷を表示します。

No.	メーターの種類	OBD	メーターの内容
134	平均エンジン負荷	要	今回走行時のエンジン負荷の平均値を表示します。
135	最大エンジン負荷	要	今回走行時のエンジン負荷の最大値を表示します。
136	MAF	要	エンジンに吸気される空気量を表示します。
137	INJ	要	インジェクション噴射時間を表示します。
138	点火時期	要	エンジン点火プラグの点火時期を表示します。
139	エンジン回転数	要	エンジンの回転数を表示します。
140	平均回転数	要	今回走行時の回転数の平均値を表示します。
141	最高回転数	要	今回走行時の回転数の最高値を表示します。
142	カレンダー		カレンダーを表示します。
143	高度		現在地の高度を表示します。
144	バッテリー電圧 ^{*4}	要	バッテリーの電圧を表示します。
145	バッテリー電流 ^{*4}	要	バッテリーの電流を表示します。
146	HVバッテリー電流 ^{*6}	要	HVバッテリーの充放電の電流値を表示します。
147	HV補機バッテリー電流 ^{*7}	要	HV補機バッテリーの電流を表示します。
148	HVシステムパワー ^{*6}	要	エンジン・モーターを含めた出力を表示します。
149	HV Frモーターパワー	要	フロントモーターの出力を表示します。
150	HV Rrモーターパワー ^{*6}	要	リヤモーターの出力を表示します。
151	HV Rrトルク配分比 ^{*6}	要	リヤモーターへのトルク配分を表示します。
152	HVバッテリー電圧 ^{*6}	要	HVバッテリーの電圧値を表示します。
153	HV補機バッテリー電圧 ^{*6}	要	HV補機バッテリーの電圧を表示します。
154	HV全電池容量 ^{*6}	要	バッテリーの充電率を表示します。
155	HVエンジンパワー ^{*6}	要	エンジンの出力を表示します。
156	HV昇圧後電圧 ^{*6}	要	HVバッテリーの昇圧された電圧値を表示します。
157	HVアクセル開度 ^{*6} ^{*8}	要	アクセルの踏みこみ量を表示します。
158	HV A/C消費電力 ^{*6}	要	現在のエアコン消費電力を表示します。
159	HVジェネレータ発電量 ^{*6}	要	充電用発電機の発電量を表示します。
160	HV滑空 ^{*6}	要	モーター/エンジンで駆動している時は「+」、電力を再生している時は「-」を表示します。
161	非表示		メーターを表示しません。

- 注1：[OBD]→[平均クリア]でリセットされます。
注2：[OBD]→[OBD情報オールクリア]でのみリセットされます。[平均クリア]ではリセットされません。
※1：ハイブリッド車に別売品のOBDIIアダプター (OBD12-MⅢ、OBD-HVTM) を装着時のみ項目名が切り替わります。
※2：消費燃料および移動距離から燃費を算出しているため、車両の燃費と一致しない場合があります。数値の補正はできません。
※3：車両によっては、センサーの位置により車外の気温と異なる場合があります。
※4：別売品のOBDIIアダプター (OBD12-MⅢ) を装着時のみ選択できます。
※5：アイドリング中でも0%にならない場合があります。
※6：ハイブリッド車に別売品のOBDIIアダプター (OBD12-MⅢ、OBD-HVTM) を装着時のみ選択できます。
※7：ハイブリッド車に別売品のOBDIIアダプター (OBD12-MⅢ) を装着時のみ選択できます。
※8：アクセルペダルを踏み込んでなくても0%にならない場合があります。
※9：エコドライブのポイント (pt) は弊社独自の採点方法で、「急加速 (Accel)」、「急減速 (Brake)」、「アイドリング (Idling)」、「経済速度 (Speed)」から算出した総合点 (Total) です。

警報画面について

1. 警報画面について

取締レーダー波を探知したり、注意度の高いオービスや取締エリアなどのGPSターゲットに近づくと、各種待受画面からマップ画面に切り替わり警告します。(初期値)

※ 警報パターンが[テロップ警報]の場合、画面下にテロップ表示で警報します。(P.80)

■ GPSターゲット警報時 (CG実写警報)



GPSターゲットが登録されていない場合は、警報画面に表示されません。

CG&実写警報

CG実写警報例



- 実写の前にCGでお知らせします。
- 高速道路のみ約2km手前でも表示されます。(制限速度を超えている場合のみ)
- 実写内にオービスの位置を矢印で表示します。
- 実写データが登録されていないポイントでは、実写は表示されません。

取締エリア実写例



- 実写データがない取締エリアでは、イメージ写真で表示します。
- 一時停止取締エリアでエリア内でのみ表示します。

警報画面 警告ムービー 4色識別アラーム

レベル高



レベル低

- 赤** ループコイルなど「厳重注意」ターゲットを赤色の背景で警報。ターゲット名はもちろん、ステルス波やレーダー波は電波受信をレベル表示します。
- 黄** 取締エリアなど「要注意」ターゲットを黄色の背景で警告。ターゲット名とターゲットまでの距離をカウントダウン表示します。
- 青** 連続カーブなど「少し注意」ターゲットを青色の背景で告知。
- 緑** ETCレーンなど「安全運転のための情報」を緑色の背景でお知らせします。

■ テロップ警報

警報パターンが[テロップ警報]の場合、画面下にテロップ表示で警報します。



- ①GPSターゲットの種類
- ②制限速度^{*1}
- ③GPSターゲットの方向^{*2}
- ④GPSターゲットまでの距離^{*2}

※1：制限速度表示は、オービス(ループコイル/LHシステム/新Hシステム/レーダー式オービス)と一部の取締エリア警報時に表示します。

※2：GPSターゲットによっては表示されません。

※ 待受画面[マップ]はテロップ警報に設定してもCGと実写、メッセージウィンドウで警報します。(CG実写警報と同じ警報になります。)

2. メッセージウィンドウについて

警報時やお知らせ時に画面右下に各種警報を表示し、必要な情報を確認できます。

■ メッセージウィンドウ(取締レーダー波)



- ①取締レーダー波の種類
- ②受信レベル1(低)~5(高)
- ③速度

■ メッセージウィンドウ(GPSターゲット)



- ①GPSターゲットの種類
- ②制限速度^{*1}
- ③速度
- ④GPSターゲットの方向
- ⑤GPSターゲットまでの距離

※1：制限速度表示は、オービス(ループコイル/LHシステム/新Hシステム/レーダー式オービス)と一部の取締エリア警報時に表示します。

■ メッセージウィンドウ(無線)



- ①無線の種類
- ②速度

※ 表示される時刻・速度・距離は、GPSの受信状況により、誤差を生じることがあります。

※ 走行速度やGPSターゲットまでの距離、自車アイコンは、GPSやGセンサー、ジャイロセンサー、気圧センサー、マップマッチングシステムにより計測し表示させています。状況によっては実際と異なる場合もあります。

※ GPS非測位時、走行速度は表示しません。

※ OBDIIアダプターを接続するとGPS非測位時でも走行速度が表示されます。

警報ボイスについて

1. GPSターゲット55識別について

※ GPSの受信状況によって、お知らせする距離が異なる場合があります。

※ オービス警報時の音(オービスジングル)、GPS警報/告知時の音(GPS警報ジングル/GPS告知ジングル)は変更できます。(P.58)

ターゲットの種類	お知らせするタイミング(距離の目安)	LED
ループコイル 新Hシステム LHシステム レーダー式(小型オービス含む)	2km(高速道のみ) 1km 500m 直前 通過 	赤 黄 ※1
移動オービスエリア 速度取締エリア 追尾式取締エリア 交差点取締エリア その他取締エリア	1km 500m エリア進入 エリア脱出 	※1：制限速度切替告知は、高速道路の制限速度切替ポイントでお知らせします。LED色は黄色になります。
一時停止取締エリア	100m 	黄
シートベルト検問 携帯電話検問 飲酒検問 その他の検問	1km エリア進入 エリア脱出 	※1km手前では左右方向もお知らせします。

ターゲットの種類	お知らせするタイミング(距離の目安)	LED
交差点監視ポイント	300m	黄
信号無視抑止システム	「すぐ先」告知	
高速交通警察隊	500m 「500m先」告知	
駐禁最重点エリア	駐禁監視エリア内で停車 ← 駐車監視エリア →	
駐禁重点エリア	「すぐ先」告知	
一時停止注意ポイント	100m 「すぐ先」警告	
マイエリア	1km 500m 通過 「1km先」警告 「500m先」警告 通過告知	
ゾーン30エリア マップ上には表示されません。	エリア告知	
ラウンドアバウト	300m 「すぐ先」告知	
要注意踏切 ・事故多発踏切 ・通学路注意踏切 ・歩道狭路踏切 ・歩行者ボトルネック踏切 ・自動車ボトルネック踏切 ・開かずの踏切	500m 「500m先」告知	
Nシステム	300m 「すぐ先」告知	青
交通監視システム		
事故多発エリア		

ターゲットの種類(例)	お知らせするタイミング(距離の目安)	LED	
警察署	500m 「500m先」告知	青	
交番			
車上狙い多発エリア マップ上には表示されません。	車上狙い多発エリア内で停車 ← 車上狙い多発エリア → 「車上狙い多発エリア」告知		
踏切	200m 「すぐ先」告知		
高速道 急カーブ/ 連続カーブ マップ上には表示されません。	カーブにさしかかったら 「この先」告知		
高速道 分岐/ 合流ポイント マップ上には表示されません。	分岐にさしかかったら 合流にさしかかったら 「この先」分岐告知 「この先」合流告知		
ETCレーン	ETCレーンにさしかかったら ETCレーンお知らせ ※ ETCレーンの位置によって「右側/左側/中央/両サイド」でお知らせします。 ※ 交通量や時間によるETCレーンの位置変更には対応しておりません。目安としてお考えください。		
サービスエリア	1km 「1km先」お知らせ 「スマートインターチェンジ」お知らせ 「ガステーション」お知らせ		緑
パーキングエリア			
ハイウェイオアシス			
高速道 長/連続トンネル	1km 500m 「1km先」お知らせ 「500m先」お知らせ		
道の駅			
ビューポイントパーキング			

ターゲットの種類(例)		お知らせするタイミング(距離の目安)	LED
	ハイウェイラジオ受信 エリア		
	県境告知 マップ上には表示されません。		
	(駐車禁止エリア付近) 駐車場	マップ上でのアイコンで表示します。(サイレント警報)	● 緑
	消防署	300m 	
	公衆トイレ	100m 	

- ※ 普通自動車の制限速度でお知らせします。
- ※ トンネル出口ターゲットとトンネル内オービスは直前走行速度告知を行いません。
- ※ トンネル出口ターゲットと制限速度が登録されていない場合は制限速度告知を行いません。
- ※ トンネル出口ターゲットはカメラ位置告知を行いません。
- ※ 事故や天候、時間帯などによって変更される制限速度には対応していません。
- ※ 本機に登録されている検問エリア/取締りエリアは過去のデータに基づいています。頻度などは目安としてお考えください。

2. 左右方位認識ボイスについて

GPS警報は、ターゲットが進行方向に対して、右手または左手方向に約25°以上のとき、「左方向」または「右方向」のボイスを付加して、その方向をお知らせします。

- ※ 「右方向」、「左方向」のボイスは、告知時点でのターゲット方向であり、右車線、左車線を示す訳ではありません。
- ※ ターゲットまでの距離が非常に近い場合は、左右方向識別ボイスをお知らせしないこともあります。

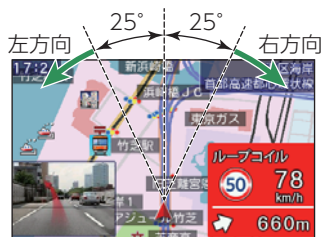

3. オービスロケーションについて

オービスの手前500mで目標物(交差点・バス停・陸橋・高速のキロポストなど)と、オービスの種類などのアナウンスをより安全でわかりやすく行います。

取締レーダー波について

1. レーダー波3識別(iDSP)について

本機は、iDSP/統合的デジタル信号処理技術 (integrated Digital Signal Processing Technology) により、ステルス型取締機の「一瞬で強い電波」に対しては、ただ単に警報するだけでなく、通常波と区別して警報画面とボイスでお知らせします。さらに、アイキャンセル(●P.98)により取締波かどうかを識別し、誤警報を抑えます。

※ iDSPはステルス型の取締機に対して完全対応という訳ではありません。先頭を走行する際はくれぐれもご注意ください。

※ 新Hシステムの断続的なレーダー波を受信した際も、通常のレーダー波と同じ警報となります。

■ レーダー波3識別

●赤：警報、●黄：警告、●青：告知、●緑：情報

種類		LED					
●赤	ステルス波	受信レベルにより変化	レベル1	レベル2	レベル3	レベル4	レベル5
	通常レーダー波		黄緑	黄	薄い橙	橙	赤
	キャンセル告知						

2. ジングルについて

本機が警報やお知らせをする際に、お知らせする項目の前に鳴る注意喚起音のことです。

例：GPSターゲット警報時

「ジングル」+「○○m先オービスです」



3. Wアラーム(ダブルアラーム)について

音(電子音/ボイス/クワイアットボイス/メロディ)と画面表示のダブルで警報します。

※ レーダー波受信時の音(レーダーメロディ)は変更できます。(●P.98)

4. オートクワイエットについて

レーダー波の受信が約30秒以上続くと、自動的に警報音の音量が小さくなります。

5. 後方受信について

iDSPによる超高精度識別およびスーパーエクストラの超高感度受信により、後方からの取締レーダー波もしっかり受信します。

6. 接近テンポアップ(電子音選択時のみ)について

取締レーダー波発信源への接近に伴う電波強度の変化に合わせて電子音のテンポが上がっていきます。



発信源との距離	遠い	近い
電子音	『ピロ・ピロ』	『ピー-----』断続音から連続音
受信レベル(1~5)		

無線について

GPS + Xバンド/Kバンド + 無線14バンド = **17 BAND** 本機は、取締りレーダー波のX・KツインバンドとGPSの3バンドの他に、無線14バンド受信をプラスし、17バンド受信ができます。

無線発信源の位置を表示することはできません。

無線の受信を警報する画面は、無線を受信したことを表示しています。発信源の位置や距離については表示されません。本機の近くで取締りに関係する無線が発信されていることを警報します。

1. 無線14バンド受信機能

※ 無線受信時の音(無線ジングル)は変更できます。(P.58「カスタムについて」)

無線の種類	LED	無線の説明
カーロケ無線(カーロケーターシステム) 『カーロケ近接受信です』 『カーロケ遠方受信です』 『カーロケ圏外です』 ※ カーロケ無線の発信元が遠ざかった可能性が高いとき	桃 黄 水色	「無線自動車動態表示システム」のことで、警察の通信司令本部がパトカーなどの移動局の現在位置をリアルタイムで地図上に表示し、把握するためのシステムです。カーロケーターシステムを搭載した移動局は、GPSによる緯度・経度情報をデジタル化し、それを407.7MHz帯の周波数でデータ伝送しています。本機は、それを受信することにより、移動局が近くにいることを警報します。 ※ カーロケーターシステム搭載車であっても、カーロケ無線が使用されていない場合は、受信できないことがあります。 ※ カーロケーターシステムは全国的に新システムへと移行しています。現在は受信できる地域でも、新システム移行後は受信できなくなる場合がありますので、あらかじめご了承ください。新システムに移した地域では、カーロケ無線の警報ができません。 ※ 受信のタイミングによっては、実際の移動局の接近と警報にズレが生じる場合があります。
取締無線 『取締無線です』	桃	スピード違反やシートベルト着用義務違反の取締現場では、350.1MHzの電波で無線連絡が行われることがあります。これが取締り無線です。本機は、それを受信することにより、近くで取締りが行われていることを警報します。 ※ 無線を使わず、有線で通信が行われる場合があります。この場合は警報されません。
デジタル無線 『デジタル無線です』	黄	各都道府県警察本部と移動端末間で通信するためのもので、移動端末から各都道府県警察本部へ送信する際に、159~160MHz帯の周波数が使われていますので、その電波受信により、移動局が近くにいる可能性が高いことを察知できます。事前に察知することにより、緊急車両の通行の妨げにならないようにするなど、安全走行に役立ちます。
取締特小無線 『特小無線です』	水色	取締り現場では、取締無線(350.1MHz)の他に、特定小電力無線が用いられる場合があります。 ※ 取締りをしていても、この無線を使用していない場合があります。この場合は警報されません。

無線の種類	LED	無線の説明
署活系無線 🔊『署活系無線です』	水色	パトロール中の警察官が警察本部や他の警察官との連絡用として使われる無線が署活系無線です。
警察電話 🔊『警察電話です』	水色	移動警察電話(移動警電)ともいい、警察専用の自動車携帯電話システムのことです。
警察活動無線 🔊『警察活動無線です』	水色	主に機動隊の連絡用無線で、行事などの警備用として、限られた範囲で使用されている無線です。
レッカー無線 🔊『レッカー無線です』	水色	主に関東/東海/阪神の一部地域で、レッカー業者が駐車違反や事故処理のときに、連絡用として簡易業務用無線を使用しています。 ※ 他の簡易業務用無線を受信しても、レッカー無線警報をすることがあります。
ヘリテレ無線 🔊『ヘリテレ無線です』	黄緑	ヘリコプターを使って事件や事故処理、または取締りを行うときなどに地上との連絡用として使用します。 ※ 一部地域や一部ヘリコプターで、ヘリテレ無線が装備されていない場合や、使用されていない場合は受信できないことがあります。
消防ヘリテレ無線 🔊『消防ヘリテレ無線です』	黄緑	ヘリコプターを使った火事の事故処理、または火事現場との連絡用として使われます。 ※ 一部地域や一部ヘリコプターで、消防ヘリテレ無線が装備されていない場合や、使用されていない場合は受信できないことがあります。
消防無線 🔊『消防無線です』	黄緑	災害・救助活動で使用する消防用署活系無線(携帯用400MHz帯)です。 ※ 消防本部等で広域に使用されているVHF帯(150MHz帯)の通信は受信できませんので、ご了承ください。
新救急無線 🔊『救急無線です』	黄緑	救急車と消防本部の連絡用として使われる無線のうち、首都圏の特定の地域で使われているのが新救急無線です。
高速道路無線 🔊『高速道路無線です』	黄緑	NEXCO東日本、NEXCO中日本、NEXCO西日本の業務連絡用無線で、主に渋滞や工事・事故情報などでパトロール車両と本部との連絡に使用されています。
警備無線 🔊『警備無線です』	黄緑	主に警備会社が使用する無線です。

2. ベストパートナー6識別

カーロケ無線、取締無線、デジタル無線などの無線の受信状態からシミュレーションし、快適ドライブのベストパートナーとして、安全走行のためのタイムリーな情報をお知らせします。

また、カーロケ無線(407.7MHz帯の電波)を受信したとき、その発信元の遠近を自動識別し、さらに発信元が圏外になったと思われる場合もお知らせします。

※ カーロケ無線やベストパートナーは、カーロケ無線が受信可能な一部地域のみはたります。

[検問注意：特許 第4119855号]

[並走追尾注意/すれ違い/圏外識別：特許 第3780262号]

■ 「カーロケ無線」「取締無線」「デジタル無線」の設定(● P.98)をすべて「ON」にする

※ いずれかの無線がOFFの状態では、一部のベストパートナー機能がはたしません。

無線の種類	LED	無線の説明
並走注意 🔊『スピード注意』(2回くり返し)	桃	緊急車両が近くにいる可能性が高いとき。
すれ違い注意 🔊『遠ざかりました』(2回くり返し)	桃	近くにいたと思われる緊急車両などが、遠ざかった可能性が高いとき。
取締り注意 🔊『取締り注意』(2回くり返し)	桃	比較的近くで取締りなどが行われている可能性が高いとき。
検問注意 🔊『検問注意』(2回繰り返し)	桃	比較的近くで検問などが行われている可能性が高いとき。
カーロケ遠近識別 🔊『カーロケ近接受信です』 🔊『カーロケ遠方受信です』	桃 黄	緊急車両などが近接している時や、遠方にいる可能性が高いとき。
カーロケ圏外識別 🔊『カーロケ圏外です』	水色	カーロケ受信の発信元が遠ざかった可能性が高いとき。

3. 無線警報音について

各無線を受信すると、受信した音声を聞くことができ、受信終了後に無線ジャンルを音声でお知らせします。

※ 30秒以内に同じ無線ジャンルを受信した場合は、音声によるお知らせを行わず、受信した音声のみ聞こえます。

※ 無線を音声受信している場合に、取締レーダー波を受信すると、両方の音が重なって聞こえます。

※ カーロケ無線(● P.87)とベストパートナー6識別は、復調を行わず、音声によるお知らせのみとなります。

交信音声受信機能[特許出願中]

受信した音声を聞くことができる交信音声受信機能(復調)を搭載しておりますが、デジタル方式や、デジタル信号での通信は、受信しても内容はわかりません。また、各無線交信は、数秒間で終わることが多いため、交信内容を完全に聞き取ることができない場合もあります。

設定変更のしかた

本機は、大きく分けて3つの設定を行うことができます。

明るさなど本機に関わる設定を行う「システム」、オープニングの変更やモードの変更など機能に関する設定を行う「機能」、OBDIIアダプターなどオプション品(別売品)の設定を行う「オプション」があります。

1. 設定を変更する

例：システム設定を変更する

1-1 待受画面にタッチする



1-2 [設定]にタッチする



※ 画面は約3秒間表示されます。

1-3 [システム]にタッチする

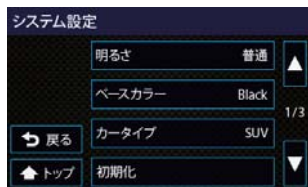

システム設定メニューを表示します。変更したい項目にタッチして変更してください。

設定時、トップボタンにタッチすることで待受画面に戻ることができます。



設定項目について

1. システム設定について

■ システム設定

★：初期値

設定	設定値	説明
明るさ	暗い ★普通 明るい	画面の明るさを3段階で調整します。
ベースカラー	White Red Blue Gray ★Black	待受画面の基本色を5色から選択します。
カータイプ	小型車 セダン1 セダン2 ★SUV ミニバン	待受画面の車両タイプを5種類から選択します。
初期化※1	エコドライブ 設定	70ポイント※2にリセットされます。 各設定項目をお買い上げ時の状態にリセットします。
ログ機能 (☛ P.55)	ON ★OFF	走行データを約18時間分記録します。 ※ 測位および走行の状況により記録する時間は異なります。
ログデータ出力 (☛ P.56)	—	ログ機能で記録された走行ログをSDカードにコピーします。
消去※1	ログデータ マイエリア キャンセルエリア 投稿ピン	各データを消去します。ログデータ、マイエリア、キャンセルエリア、投稿ピンを個別に消去できます。
デモモード	—	レーダー受信やGPS警報などの音声や待受画面を表示します。 ※ デモモードを終了する時は画面にタッチしてください。
バージョン情報	—	本機データのバージョンを表示します。 ※ 公開取締情報とリアルタイム配信はデータが入っていない場合空白になります。

※1：一度実行すると元に戻せませんのでご注意ください。

※2：エコドライブのポイント(pt)は弊社独自の採点方法で、「急加速(Accel)」、「急減速(Brake)」、「アイドリング(Idling)」、「経済速度(Speed)」から算出した総合点(Total)です。

● ベースカラー



<White>

<Red>

<Blue>

<Gray>

<★Black>

●カータイプ



<小型車> <セダン1> <セダン2> <★SUV> <ミニバン>

2. 機能設定について

■ 機能設定

★：初期値

設定	設定値	説明
モード (P.95)	★ノーマル オールオン マニュアル	本機の警報モードを3種類から選択します。 ※ [マニュアル] に設定すると個別に設定内容を変更できます。(P.98)
警報パターン	★CG実写警報 テロップ警報※1	警報表示を2種類から選択します。
オープニング※2	静止画 静止画処理(★フル)※3 OP 01 OP 02 OP 03 OP 04 OP 05 OP 06 OP 07 ★Z-OP 01 Z-OP 02 Z-OP 03	起動時の画面を動画、静止画から選択します。
フォトフレーム設定	切替時間 (★10秒) エフェクト(★フェード) ズーム (★フル)	待受画面のフォトフレームで表示する画像の設定をします。
サウンドカスタム※2	起動音(★ON) オービスジングル(★ON) GPS警報ジングル(★ON) GPS告知ジングル(★ON) 無線ジングル(★ON) 初期測位(★ON) レーダーメロディ1(★ON)	サウンドに関するカスタムを設定します。
画面反転	ON ★OFF	画面表示を上下反転します。

※1：待受画面[マップ]はテロップ表示で警報しません。(P.80)
 ※2：あらかじめ本体に装着されているSDカード、または別売品の無線LAN機能付SDカード(OP-WLSD16)の所定のフォルダに、パソコンなどで音声・画像データを保存しておく必要があります。(P.58)
 ※3：ズームと同様になります。詳細はズームの説明を参照ください。

●モード(P.95「モードについて」)

- ノーマル …… 機能同士のバランスを重視したモードです。
- オールオン …… すべての機能をONに設定します。
- マニュアル …… 項目別にON/OFFを設定できます。初期値は、レーダー、無線、GPSすべてにおいて、最低限の項目だけをONに設定しています。

●フォトフレーム設定

切替時間：写真データの表示を切り替える時間を設定します。(★10秒、30秒、1分、5分)

エフェクト：写真データの表示を切り替える際の表示方法を選択します。

- なし …… 現在の写真が瞬時に、次の写真に切り替わります。
- ★フェード …… 現在の写真が徐々に消えて、次の写真に切り替わります。
- スライド …… 横から次の写真がスライドして、次の写真に切り替わります。
- ウィンドウ …… 現在の写真が画面中央に表示範囲が小さくなって、次の写真に切り替わります。
- ズーム …… 現在の写真がズームアップするとともに徐々に消えて、次の写真に切り替わります。
- すべて …… [なし]以外のエフェクトを順番に切り替えて写真が切り替わります。

ズーム：写真データを表示する時の表示サイズを選択できます。

- ★フル …… 写真の縦横比を保ったまま、画面が写真で埋まるように拡大・縮小します。写真の縦横比が画面の縦横比と異なる場合、写真の上下もしくは左右がカットされます。
- ノーマル …… 写真の縦横比を保ったまま、縦もしくは横が画面サイズになるように拡大・縮小します。写真の縦横比が画面の縦横比と異なる場合は、写真をすべて表示し、余白は黒い帯になります。
- ノーマル拡大なし… 写真データのサイズが画面より小さい場合は、写真の拡大を行わずに、画面に表示し、余白は黒くなります。写真データのサイズが画面より大きい場合は、縦もしくは横が画面サイズになるように縮小します。
- 画面サイズ強制… 写真データの縦横比が画面サイズと異なる場合でも、強制的に画面サイズに拡大・縮小します。そのため、画面の縦横比に合わせて、写真が縦長や横長になります。

3. オプション設定について

■ OBD 設定

※ 別売品のOBDIIアダプター装着時のみ表示されます。

★：初期値

設定	設定値	説明
満タンスタート (● P.105)		実走行による走行距離、給油量により燃費数値の精度を高めます。
満タン補正 (● P.106)		満タンスタート後の実走行による走行距離、給油量の入力により燃費数値の精度が上がり、本機内に補正係数が登録されます。
係数補正 (● P.107)		オールクリアをした場合に、以前算出した係数を入力することにより、満タンスタート・満タン補正が不要になります。
平均クリア		画面内の平均燃費の値をリセットします。満タン補正の直後に行くと、これまでの平均燃費がクリアされ新たに計算を開始します。 ※ 平均クリアを行っても、補正係数はクリアされません。
月間記録	ON ★OFF	月間記録をONにすると月ごとに走行履歴が保存されます。日時、距離、燃費などが月間最大2,000件保存されます。
月間記録データ		保存された月間記録データを表示します。
月間記録消去		保存された月間記録データを消去します。
OBD 情報オールクリア		OBDIIアダプターで受け取った車両に関する本機内の数値をリセットします。燃費の補正係数もクリアされるので満タンスタート・満タン補正を行わないと正確な燃費が表示されません。

■ WLAN 設定

※ 別売品の無線LAN機能付SDカード(OP-WLSD16)装着時のみ表示されます。

★：初期値

設定	設定値	説明
WLAN	★ON OFF	無線LANを常時ON/OFFします。
WLAN 接続先設定 (● P.108)	新規登録 自動登録 削除	無線LAN(接続先)を登録します。 ※ 一度設定しておけば以降は自動で接続します。
WLAN 接続先情報	—	接続している無線LANの情報を表示します。
My Yupiteru 設定	ID 設定 パスワード設定 ログインテスト	登録してあるMy Yupiteruアカウントの情報を本機に記憶させます。 ※ あらかじめパソコンなどでMy Yupiteruのアカウント登録が必要です。
手動ダウンロード (● P.111)	公開取締情報 オービスデータ 実写データ リアルタイム配信データ	各項目手動でダウンロードします。

★：初期値

設定	設定値	説明
自動ダウンロード (● P.111)	公開取締情報(★ON)	各項目を自動でダウンロードします。
	オービスデータ(★ON)	
	リアルタイム配信データ(★OFF)	
Google カレンダー 設定	アカウント設定	Google アカウント、パスワード、カレンダー ID を入力することで月間記録データをGoogle カレンダーに登録できます。(● P.114) ※ あらかじめGoogle アカウントを取得しておく必要があります。
	パスワード設定	
	カレンダー ID 設定	
	ログインテスト	
	端末から設定	
	カレンダー自動(★OFF)	
ファームウェア更新	—	ダウンロードサーバーに最新のバージョンの有無を確認し、最新のバージョンがある場合は更新や更新内容の確認ができます。
ファームウェア更新通知	★ON OFF	ダウンロードサーバーに最新のバージョンの有無を確認し、最新のバージョンがある場合は、待受画面にメッセージを表示します。

モードについて

本機には、プリセットが2種類(「ノーマルモード」、「オールオンモード」)と、お好みにより機能を個別に設定できる「マニュアルモード」が用意されています。

★：初期値

種類	説明
★ノーマルモード	機能同士のバランスを重視したモードです。
オールオンモード	すべての機能をONに設定しています。
マニュアルモード	項目別にON/OFFを設定できます。初期値は、レーダー、無線、GPSすべてにおいて、最低限の項目だけをONに設定しています。

■ 項目一覧

項目	ノーマルモード(初期値)	オールオンモード	マニュアルモード	ページ	
	以下の内容で設定されており、変更はできません。				
レーダー	I キャンセル	ON	ON	98	
	キャンセルサウンド	OFF	ON		
	反対キャンセル	ON	ON		
	レーダー警報音	メロディ 1	メロディ 1		メロディ 1
	レーダー受信感度	AAC/ASS	AAC/SE		AAC/ASS

項目	ノーマルモード(初期値)	オールオンモード	マニュアルモード	ページ	
	以下の内容で設定されており、変更はできません。		設定内容を変更できます。		
無線	無線受信感度	LO	HI	LO	98
	カーロケ無線	ON	ON	ON	
	取締無線	ON	ON	ON	
	デジタル無線	ON	ON	OFF	
	特小無線	OFF	ON	OFF	
	署活系無線	OFF	ON	OFF	
	警察電話無線	OFF	ON	OFF	
	警察活動無線	OFF	ON	OFF	
	レッカー無線	OFF	ON	OFF	
	ヘリテレ無線	OFF	ON	OFF	
	消防ヘリテレ無線	OFF	ON	OFF	
	消防無線	OFF	ON	OFF	
	新救急無線	OFF	ON	OFF	
	高速道路無線	OFF	ON	OFF	
	警備無線	OFF	ON	OFF	
GPS	オービス	ON	ON	ON	101
	直前速度告知	ON	ON	ON	
	通過告知	ON	ON	ON	
	制限速度告知	ON	ON	ON	
	カメラ位置告知	ON	ON	ON	
	制限速度切替告知	ON	ON	ON	
	速度超過告知	ON	ON	ON	
	取締エリア	レベル3以上	ALL	OFF	
	検問エリア	レベル3以上	ALL	OFF	
	交差点監視ポイント	OFF	ON	OFF	
	信号無視抑止	OFF	ON	OFF	
	高速交通警察隊	ON	ON	OFF	
	駐禁監視エリア	ON	ON	OFF	
	一時停止注意	OFF	ON	OFF	
	Nシステム	OFF	ON	OFF	
交通監視システム	OFF	ON	OFF		
警察署	OFF	ON	OFF		
交番	OFF	ON	OFF		

項目	ノーマルモード(初期値)	オールオンモード	マニュアルモード	ページ	
	以下の内容で設定されており、変更はできません。		設定内容を変更できます。		
GPS	事故多発エリア	OFF	ON	OFF	101
	車上狙いエリア	OFF	ON	OFF	
	急カーブ	OFF	ON	OFF	
	分岐合流ポイント	OFF	ON	OFF	
	踏切	OFF	ON	OFF	
	ETCレーン	OFF	ON	OFF	
	SA	OFF	ON	OFF	
	PA	OFF	ON	OFF	
	ハイウェイオアシス	OFF	ON	OFF	
	スマートIC	OFF	ON	OFF	
	ガソリンスタンド	OFF	ON	OFF	
	トンネル	OFF	ON	OFF	
	ハイウェイラジオ	OFF	ON	OFF	
	県境	ON	ON	ON	
	道の駅	OFF	ON	OFF	
	ビューポイントパーキング	OFF	ON	OFF	
	(駐車禁止エリア付近)駐車場	OFF	ON	OFF	
	消防署	OFF	ON	OFF	
	公衆トイレ	OFF	ON	OFF	
	ゾーン30	ON	ON	OFF	
ラウンドアバウト	OFF	ON	OFF		
要注意踏切	ON	ON	ON		
その他	マップ表示形式	ヘディングアップ	ヘディングアップ	ヘディングアップ	103
	マップ配色	AUTO	AUTO	AUTO	
	フレックスディマー	照度センサ+衛星情報	照度センサ+衛星情報	照度センサ+衛星情報	
	マルチカラーLED	音声+エリア連動	音声+エリア連動	音声+エリア連動	
	音声切替	日本語女性1	日本語女性1	日本語女性1	
	道路選択	オート気圧あり	オール	オート気圧あり	
	操作音	ON	ON	ON	
	起動音	ON	ON	ON	

マニュアル個別設定について

※ モードの[マニュアル](P.92)選択時に表示されます。

■ レーダー / 無線

★：マニュアルモード初期値

設定	設定値	説明
Iキャンセル	★ON OFF	自動ドアなどがあり、電波を発信して誤警報する場所を通過した際、GPSの位置情報を自動で登録し、2回目以降通過時に電波を受信した場合、レーダー警報をキャンセルします。
キャンセルサウンド	ON ★OFF	Iキャンセル中、マイキャンセル中に10秒ごとに「キャンセル中です」とお知らせします。
反対キャンセル	★ON OFF	[新Hシステム][レーダー式オービス]の反対車線で、レーダー波の受信機能をキャンセルします。(反対車線オービスキャンセル機能)
レーダー警報音	電子音 ボイス クワイアットボイス ★メロディ 1 メロディ 2 メロディ 3 メロディローテーション	レーダー受信時の警報音を7種類から選択します。
レーダー受信感度	シティ エクストラ スーパーエクストラ ★AAC/ASS AAC/SE	レーダーの受信感度を5種類から選択します。
無線受信感度	HI ★LO	無線の受信感度をHI(高感度)、LO(低感度)で選択します。
カーロケ無線	★ON OFF	緊急車両などが発信するカーロケーターシステムを受信したときに、警報します。
取締無線	★ON OFF	取締現場で使用されている可能性のある無線(350.1MHz)を受信したときに、警報します。
デジタル無線	ON ★OFF	緊急車両が使用している可能性のあるデジタル無線(159～160MHz)を受信したときに、お知らせします。
特小無線	ON ★OFF	取締現場で使用される可能性のある特定小電力無線を受信したときに、お知らせします。
署活系無線	ON ★OFF	パトロール中の警察官が連絡用として使用する署活系無線を受信したときに、お知らせします。
警察電話無線	ON ★OFF	警察専用の自動車携帯電話システムを受信したときに、お知らせします。
警察活動無線	ON ★OFF	機動隊などが連絡用などで使用する無線を受信したときに、お知らせします。
レッカー無線	ON ★OFF	主にレッカー業者が駐車違反や事故処理の時に連絡用として使用する業務用無線を受信したときに、お知らせします。

★：マニュアルモード初期値

設定	設定値	説明
ヘリテレ無線	ON ★OFF	ヘリコプターを使って事件や事故処理、取締を行うときに使用する無線を受信したときに、お知らせします。
消防ヘリテレ無線	ON ★OFF	ヘリコプターを使った火事の事故処理や火災現場との連絡用に使用する無線を受信したときに、お知らせします。
消防無線	ON ★OFF	災害、救助活動で使用する無線(400MHz)を受信したときに、お知らせします。
新救急無線	ON ★OFF	救急車が使用している無線を受信したときに、お知らせします。
高速道路無線	ON ★OFF	NEXCOが使用している業務用無線を受信したときに、お知らせします。
警備無線	ON ★OFF	主に警備会社が使用している無線を受信したときに、お知らせします。

● レーダー警報音

レーダー波受信時の警報音を選択できます。

選択項目	警報のしかた
電子音	『ピッピッピッ…』という電子音で警報します。
ボイス	♪効果音のあとに、『スピードに注意してください』とボイスで警報します。
クワイアットボイス	♪効果音のあとに、『レーダーがあります』と約10秒に1回ボイスで警報します。
メロディ 1	オリジナルメロディ パターン1(メロディ 1)で警報します。
メロディ 2	オリジナルメロディ パターン2(メロディ 2)で警報します。
メロディ 3	オリジナルメロディ パターン3(メロディ 3)で警報します。
メロディローテーション	レーダー波を受信するごとに、3曲のメロディアラーム(メロディ 1 →メロディ 2 →メロディ 3の順)で警報します。

●レーダー受信感度

レーダー受信感度を選択できます。

※ 受信感度が高いほど速くの電波を受信できますが、取締りレーダー波と同じ他の電波も受信してしまいます。走行環境や条件に合わせて受信感度をお選びください。

「シティ」・「エクストラ」・「スーパーエクストラ」

受信感度		走行環境や条件
高い ↑	スーパーエクストラ	高速道路
	エクストラ	郊外や高速道路
低い	シティ	市街地

「AAC/ASS」

GPS測位機能(別売品のOBDIIアダプターで接続されている場合はOBD車速検知)によりAAC/不要警報カットやASS/最適感度選択が働きます。

・AAC/不要警報カット

走行速度が時速30km未満はレーダー波の受信警報をカットします。停車中や低速走行中に自動ドアなどの電波を受信しても誤警報することはありません。

・ASS/最適感度選択

走行速度に合わせて最適な受信感度を自動的に選択します。

※ GPS測位機能(別売品のOBDIIアダプター(●P.14)で接続されている場合は、OBDII車速検知)によりAAC/不要警報カットやASS/最適感度選択がはたらきます。

「AAC/ASSの動作」

走行速度	受信感度	警報状態
0km ~ 29km		警報しない
30km ~ 39km	シティ	警報する
40km ~ 79km	エクストラ	
80km ~	スーパーエクストラ	

※ 電源ON後、GPS測位するまでの間はスーパーエクストラになります。

※ 走行中にGPS測位ができなくなると、常に「警報する」状態になり、時間経過でスーパーエクストラに変化します。(別売品のOBDIIアダプター(●P.14)で接続されている場合を除く。)

「AAC/SE」

走行速度が時速30km未満はレーダー波の受信警報をカット(AAC)し、時速30km以上は受信感度がスーパーエクストラに固定されます。

「AAC/SEの動作」

走行速度	受信感度	警報状態
0km ~ 29km		警報しない
30km ~	スーパーエクストラ	警報する

※ GPS測位できない状態では、走行速度に関係なくスーパーエクストラに固定されます。(別売品のOBDIIアダプター(●P.14)で接続されている場合を除く。)

■GPS

★：マニュアルモード初期値

設定	設定値	説明
オービス	★ON OFF	設置式の数値取締装置[ループコイル][新Hシステム][LHシステム][レーダー式]が接近したときに、警報します。
直前速度告知	★ON OFF	オービスに接近したときに自車速度を、お知らせします。
通過告知	★ON OFF	オービスを通過したときに通過を、お知らせします。
制限速度告知	★ON OFF	ターゲットのおよそ1km手前で制限速度を、お知らせします。
カメラ位置告知	★ON OFF	オービスのおよそ500m手前でカメラの位置を、お知らせします。
制限速度切替告知	★ON OFF	高速道路で制限速度が切り替わるポイントで、お知らせします。
速度超過告知	★ON OFF	制限速度に対して速度が超過しているときに、お知らせします。
取締エリア	★OFF ALL レベル2以上 レベル3以上 レベル4以上 レベル5のみ	過去に取締りが行われていた場所[移動オービス][速度取締り][交差点取締り][その他取締り]に接近したときに、警告します。
検問エリア	★OFF ALL レベル2以上 レベル3以上 レベル4以上 レベル5のみ	過去に検問が行われていた場所[シートベルト検問][携帯電話検問][飲酒検問][その他の検問]に接近したときに、警告します。
交差点監視ポイント	ON ★OFF	注意すべき交差点に接近したときに、お知らせします。
信号無視抑止	ON ★OFF	信号無視抑止システムが設置されている交差点に接近したときに、お知らせします。
高速交通警察隊	ON ★OFF	高速交通警察隊の待機所が接近したときに、お知らせします。
駐禁監視エリア	ON ★OFF	本機に登録されている違法駐車取締りガイドラインの重点地域・重点地域内で停車したときに、お知らせします。
一時停止注意	ON ★OFF	東京23区、名古屋市内、大阪市内の一時停止注意ポイントに接近したときに、お知らせします。
Nシステム	ON ★OFF	自動車ナンバー読み取り装置に接近したときに、お知らせします。
交通監視システム	ON ★OFF	画像処理式交通流計測システムなどに接近した時に、お知らせします。

★：マニュアルモード初期値

設定	設定値	説明
警察署	ON ★OFF	警察署に接近したときに、お知らせします。
交番	ON ★OFF	交番に接近したときに、お知らせします。
事故多発エリア	ON ★OFF	本機に登録されている事故多発エリアに接近したときに、お知らせします。
車上狙いエリア	ON ★OFF	本機に登録されている車上狙い多発エリア内で停車したときに、お知らせします。
急カーブ	ON ★OFF	本機に登録されている高速道路の急カーブ・連続カーブにさしかかったときに、お知らせします。
分岐合流ポイント	ON ★OFF	高速道路の分岐・合流ポイントにさしかかったときに、お知らせします。
踏切	ON ★OFF	踏切に接近したときに、お知らせします。
ETCレーン	ON ★OFF	ETCレーンにさしかかったときにETCレーンの位置を、お知らせします。 ※ 交通量や時間によるETCレーンの位置変更には対応していません。実際の交通状況に従ってください。
SA	ON ★OFF	サービスエリアに接近したときに、お知らせします。
PA	ON ★OFF	パーキングエリアに接近したときに、お知らせします。
ハイウェイアシス	ON ★OFF	ハイウェイアシスに接近したときに、お知らせします。
スマートIC	ON ★OFF	SA(サービスエリア)・PA(パーキングエリア)・ハイウェイアシスにスマートICが併設されているときに、お知らせします。
ガソリンスタンド	ON ★OFF	SA(サービスエリア)・PA(パーキングエリア)・ハイウェイアシスにガソリンスタンドが設置されているときに石油会社名とともに、お知らせします。
トンネル	ON ★OFF	高速道路の長いトンネル、連続するトンネルに接近したときに、お知らせします。
ハイウェイラジオ	ON ★OFF	高速道路のハイウェイラジオ受信エリアに接近したときに、お知らせします。
県境	★ON OFF	県境ポイントにさしかかったときに、お知らせします。 ※ 高速道路及び主要一般道路のみ
道の駅	ON ★OFF	道の駅に接近したときに、お知らせします。
ビューポイント パーキング	ON ★OFF	ビューポイントパーキングに接近したときに、お知らせします。

★：マニュアルモード初期値

設定	設定値	説明
(駐車禁止エリア付近) 駐車場	ON ★OFF	駐車禁止エリア付近にある駐車場に接近したときに、お知らせします。 ※ 画面のみでお知らせし、音声でのお知らせはありません。
消防署	ON ★OFF	消防署に接近したときに、お知らせします。
公衆トイレ	ON ★OFF	公衆トイレに接近したときに、お知らせします。
ゾーン30	ON ★OFF	ゾーン30エリアに入ったときに、お知らせします。
ラウンドアバウト	ON ★OFF	ラウンドアバウトに接近したときに、お知らせします。
要注意踏切	★ON OFF	開かずの踏切や事故多発踏切など改良すべき踏切に接近したときにお知らせします。

■ その他

★：マニュアルモード初期値

設定	設定値	説明
マップ表示形式	★ヘディングアップ ノースアップ	マップ表示を2種類から選択します。
マップ配色	★AUTO 昼配色 夜配色	地図表示の配色を選択します。
フレックスディマー	衛星情報 ★照度センサー+衛星情報 OBDイルミ連動	画面の明るさ[昼照度][夜照度]の切り替えを[衛星による時間・位置][照度センサー+衛星][OBDイルミ連動]で選択できます。 ※ OBDイルミ連動はOBDアダプターによる接続が必要です。
マルチカラー LED	OFF 音声連動 エリア連動 ★音声+エリア連動	警報の種類によってLEDの色、明るさで警報をお知らせします。
音声切替	★日本語女性1 日本語女性2 日本語女性3 英語女性	警報などをお知らせするナレーションの音声を4種類から選択します。
道路選択	一般道 高速道 オール オート気圧なし ★オート気圧あり	GPS警報する道路を5種類から選択します
操作音	★ON OFF	本機操作時の音をON/OFFできます。
起動音	★ON OFF	本機起動時の音をON/OFFできます。

● マップ表示形式

- ・ ノースアップ …… 常に北が上の状態で地図が表示されます。
- ・ ヘディングアップ …… 常に進行方向が上の状態で地図が表示されます。

● マップ配色

AUTO / 昼配色 / 夜配色 …… AUTOを選択すると、日の出～日没は昼配色、日没～日の出と照度センサーで暗いと判断された場合は夜配色になります。それぞれ配色を固定することもできます。

● フレックスディマー

画面明るさの「昼照度」「夜照度」を切り替えるために衛星による時間・位置で切り替えるか、周囲の明るさ「照度センサ」と衛星による時間・位置で切り替えるかを選択します。初めてOBD IIアダプター (OBD12-M/III、OBD-HVTM) で接続し、本機を取り付けた場合などに「OBDイルミ連動」が表示されませんが、イルミ信号を受信すると表示されます。

※ 取付位置によっては、設定を「照度センサ+衛星情報」にした場合にフレックスディマーが常時作動することがあります。その場合は、取付位置を変更するか、設定を「衛星情報」にしてご使用ください。

● マルチカラー LED

警報の種類によりLEDの色、明るさで警報をお知らせします。

OFF	警報時に一切点灯しません。
音声連動	警報の種類によって決まった色のLEDが点灯し、音の大きさに応じて明るさが変化します。
エリア連動	警報するターゲットからの距離、状況によって、各警報色のLEDを点灯します。優先度の高い警告が優先されます。ターゲットとの距離により点滅し、接近するにつれて点滅が速くなります。
音声+エリア連動	音声連動の光り方が優先され、音声連動の警告条件が成立しない場合は、エリア連動で光ります。音声連動、エリア連動両方の警告条件が成立しなかった場合は点灯しません。

● 道路選択

GPS 警報する道路を「一般道」「高速道」「オール」「オート気圧なし」「オート気圧あり」から選択することができます。

※ GPS55 識別警報のハイウェイオアシスは「一般道」に設定された場合もGPS告知されます。

一般道	一般道のターゲットのみ警報します。
高速道	高速道のターゲットのみ警報します。
オール	一般道および高速道のすべてのターゲットを警報します。
オート気圧なし オート気圧あり	<p>走行道路（一般道か高速道）をGPSの位置情報と気圧の変化で自動的に識別します。一般道と識別できたときは一般道のターゲットのみ警報し、高速道と識別できたときは高速道のターゲットのみ警報します。</p> <ul style="list-style-type: none"> ・ 一般道と高速道が並行していたり交差している場所およびその周辺などで走行道路の識別が困難な状況では、一般道/高速道の両方のターゲットを表示・警報することがあります。 ・ GPS測位が困難な状況では、正しく識別できない場合があります。 ・ 高速道を走行している時間が短い場合は、高速道に識別されないことがあります。 ・ 渋滞等により高速道で低速走行もしくは停車している場合は、高速道に識別されません。

OBDについて

本機能は別売品のOBDIIアダプターで接続することで、平均燃費の数値補正や月ごとの走行履歴を保存する月間記録 (P.94) を行うことができます。

1. 満タンスタートをする

1-1 満タン給油する

油面の位置を覚えておいてください。
※ 燃料タンクの構造により給油停止後に油面が低下します。燃料の油面低下が止まった位置を覚えておいてください。(車両によっては下がり方が遅く、また低下が大きい場合があります。)

1-2 待受画面にタッチする



1-3 [設定]にタッチする



1-4 [オプション]にタッチする



1-5 [OBD]にタッチする



1-6 [満タンスタート]にタッチする



1-7 [はい]にタッチする

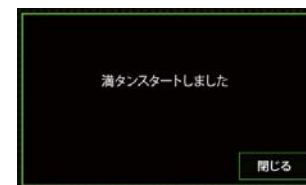

※ [閉じる]にタッチしなくても数秒で画面を閉じます。

1-8 車両のトリップメーターをリセットし走行する

満タン補正進歩率が100%になるまで走行してください。

※ 何度も行うことで精度を高めることができます。

2. 満タン補正をする

※ 満タンスタート後に行ってください。

2-1 満タン給油する

前回給油時の油面位置まで給油してください。

2-2 P.105手順「1-2～1-5」を行う

2-3 [満タン補正]にタッチする



2-4 [距離補正]にタッチする



2-5 トリップメーターの走行距離を入力し[OK]にタッチする



2-6 [燃料補正]にタッチする



2-7 給油量を入力し[OK]にタッチする



※ 給油量は給油伝票で確認してください。
※ 待受画面に戻る場合は、[OK]にタッチ後、[トップ]にタッチしてください。

3. 係数補正をする

燃費計算を行う上での本機内の係数となります。この画面に表示される「距離係数」と「燃料係数」をメモしておくことにより、OBD情報オールクリアをした後でもこれまでの燃料計算に戻すことができます。

※ すでにOBDIIアダプター対応の弊社製品をお使いの場合、違う機種に買い替えた場合などに係数補正を行うことにより「満タンスタート」「満タン補正」が不要になります。

※ あらかじめ「満タンスタート」「満タン補正」を行って正確な補正係数を取得している場合に限りです。

※ 他社製品に表示されていた、雑誌等に掲載されていた、ネットに掲載されていたなどの数値を入力した場合、正常な表示・演算がされないことがあります。

例：係数補正を行う場合

3-1 P.105手順「1-2～1-4」を行う

3-2 [係数補正]にタッチする



3-3 [距離補正]にタッチする



3-4 距離係数を入力し[OK]にタッチする



※ メモしておいた距離係数を入力してください。

3-5 [燃料補正]にタッチする



3-6 燃料補正を入力し[OK]にタッチする



※ メモしておいた燃料補正を入力してください。



より正確な数値に修正されます。

※ 待受画面に戻る場合は、[OK]にタッチ後、[トップ]にタッチしてください。

実際の燃料給油量と走行距離から計算した(実際の)燃費と画面の「平均燃費」は、計算を行う方法が異なりますので、必ず一致するものではありません。

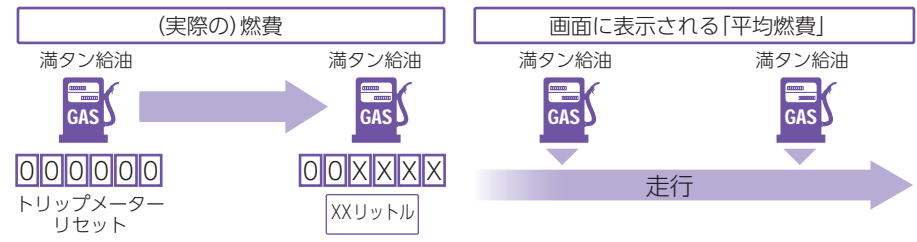

WLAN 設定 (無線LAN) について

本機能は別売品の無線LAN機能付SDカード(OP-WLSD16)を本体にあらかじめ装着されているSDカードと入れ替えることで、無線LAN接続を行うことができます。

無線LAN接続にはあらかじめWLAN接続先設定とMy Yupiteru設定 (P.110) の設定が必要になります。本機にWLAN機器(接続先)を登録するには、「新規登録(パスワード認証)」と「自動登録(プッシュ認証) (P.109)」の2種類の方法があります。いずれかの方法で登録してください。

※ 本機を廃棄したり、人に譲ったりする際など、ID・パスワードを削除したい場合は、[BS]で文字を全部消去して[設定]を選択してください。ID・パスワードが残ったままだと、悪用される恐れがあります。

※ 接続先は8件まで登録できます。

※ 本機では、ログインが必要な無線LANサービス用のアクセスポイントに接続はできても、無線LANサービスへのログイン画面表示および入力ができないため、通信することはできません。

1. 新規登録(パスワード認証)

1-1 待受画面にタッチする



1-2 [設定]にタッチする



1-3 [オプション]にタッチする



1-4 [WLAN]にタッチする



1-5 [WLAN接続先設定]にタッチする



1-6 [新規登録]にタッチする



1-7 アクセスポイントにタッチする



※ アクセスポイントがSSID非公開の場合は[その他]にタッチし、SSIDを入力してください。

1-8 パスワードを入力し[接続]にタッチする



1-9 [OK]にタッチする



※ 失敗した場合は再度、新規登録を行ってください。

2. 自動登録(プッシュ認証)

2-1 P.108手順「1-1 ~ 1-5」を行う

2-2 [自動登録]にタッチする



2-3 接続するアクセスポイントのプッシュボタンを押す

2-4 [開始]にタッチする

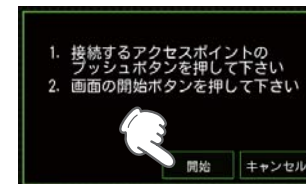

2-5 [OK]にタッチする



※ 何度も失敗する場合は、新規登録で登録を行ってください。(P.108)

3. My Yupiteru 設定

ID、パスワードを入力して、My Yupiteruにログインします。

※ My Yupiteruのアカウント登録は、あらかじめパソコンなどを使用して行っておく必要があります。本機での登録は行えません。

※ 機種登録があっても無料会員の場合は、(機種名)データ更新プラン:無効と表示されますのでご注意ください。

3-1 P.108手順[1-1 ~ 1-4]を行う

3-2 [My Yupiteru設定]にタッチする



3-3 [ID設定]にタッチする



3-4 My YupiteruのIDを入力し [設定]にタッチする



3-5 [パスワード設定]にタッチする



3-6 My Yupiteruのパスワードを入力し [設定]にタッチする



3-7 [ログインテスト]にタッチする



3-8 [OK]にタッチする

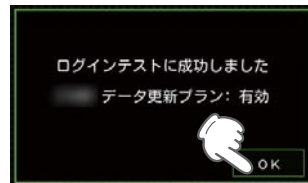

<My Yupiteru 有料会員ではない場合>

※ 失敗した場合は、My YupiteruのIDとパスワードを確認し、再度ログインテストを行ってください。

データのダウンロードについて

※ あらかじめ無線LAN(WLAN)接続の準備を行ってください。(P.108)

1. 自動でダウンロードする

あらかじめダウンロードする項目を設定しておくことで、WLAN接続が確立されていれば電源ONのたびに、ダウンロードサーバーに最新のデータの有無を確認し、最新のデータがあればダウンロードを行います。

※ 接続が確立されていれば、最初のデータ確認から約2時間ごとに自動的にダウンロードサーバーに最新データの有無を確認し、最新のデータがあればダウンロードします。

1-1 待受画面にタッチする



1-2 [設定]にタッチする



1-3 [オプション]にタッチする



1-4 [WLAN]にタッチする



1-5 [自動ダウンロード]にタッチする



1-6 自動ダウンロードしたい項目にタッチして [ON]にする



1-7 [トップ]にタッチする

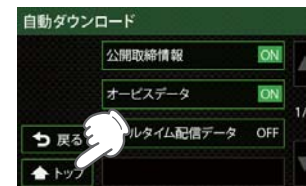

待受画面を表示します。

1-8 走行する



最新のデータがある場合、自動でダウンロード画面に移行します。

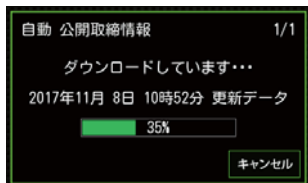

『ダウンロードを開始します』と音声でお知らせします。

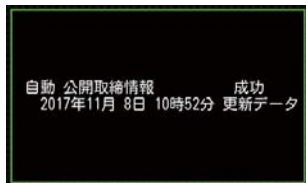

『ダウンロードを終了しました』と音声でお知らせします。

※ダウンロード終了後は自動で待受画面に戻ります。

2-5 [手動ダウンロード]にタッチする



2-6 ダウンロードしたい項目にタッチする

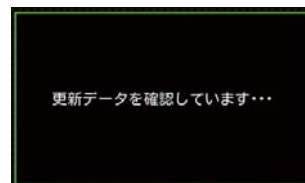

最新のデータがある場合、自動でダウンロード画面に移行します。

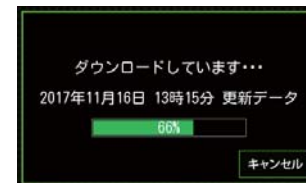

『ダウンロードを開始します』と音声でお知らせします。

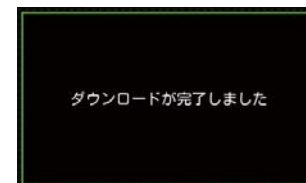

『ダウンロードを終了しました』と音声でお知らせします。

※ダウンロード終了後は自動で前の画面に戻ります。

2. 手動でデータをダウンロードする

※実写データはデータ量が大きいため、ダウンロードに時間がかかります。
 ※実写データは手動ダウンロードのみ可能です。

2-1 待受画面にタッチする



2-2 [設定]にタッチする



2-3 [オプション]にタッチする



2-4 [WLAN]にタッチする



■ ダウンロード項目

項目	ダウンロード制限	手動 ^{※1} (P.94)	自動 ^{※2} (P.94)
公開取締情報	制限なし	○	○
オービスデータ	My_Yupiteru 有料会員のみ (ご利用機種でのItyクラブの加入も必要です。)	○	○
実写データ	My_Yupiteru 有料会員のみ (ご利用機種でのItyクラブの加入も必要です。)	○	—
リアルタイム配信データ	制限なし	○	○
WLAN経由の投稿	My_Yupiteru 会員	○	—

※1: My Yupiteru IDとパスワードが設定されていない場合は、オービスデータ、実写データはダウンロードできません。

※2: My Yupiteru IDとパスワードが設定されていない場合は、オービスデータはダウンロードできません。

Google カレンダーの準備

Google アカウント、Google パスワード、Google カレンダー ID を入力することで月間記録データを Google カレンダーに登録できます。

パソコンや端末(スマートフォンなど)を使用して Google カレンダー設定を行ってください。

- ① Google カレンダーを作成する
- ② Google カレンダーセキュリティを設定する (P.115)
- ③ Google カレンダー設定をする (P.116)

※ 別売品の OBDII アダプターと無線 LAN 機能付 SD カード(OP-WLSD16)が必要になります。別途ご購入ください。

※ あらかじめ無線 LAN (WLAN) 接続の準備を行ってください。(P.108)

1. Google カレンダーを作成する

※ あらかじめお使いの Google カレンダーを使用する場合は新しくカレンダーを作成する必要はありません。
P.115「Google カレンダーセキュリティを設定する」へ進んでください。

例：パソコンで設定する場合

1-1 Google にログインする



パスワードを入力し、Google にログインしてください。

1-2 カレンダーをクリックする



☰ をクリックし、カレンダーをクリックします。

1-3 新しいカレンダーを作成する



マイカレンダーの▼をクリックし、「新しいカレンダーを作成」をクリックします。

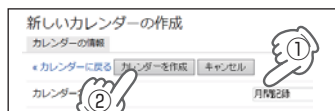

カレンダー名に「月間記録」と入力し、「カレンダーを作成」をクリックします。

1-4 カレンダー ID を確認しメモする



※ 本機の登録が必要になります。必ずメモしてください。

2. Google カレンダーセキュリティを設定する

例：パソコンで設定する場合

2-1 Google にログインする

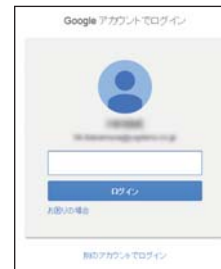

パスワードを入力し、Google にログインしてください。

2-2 アカウントをクリックする



☰ をクリックし、アカウントをクリックします。

2-3 アカウントにアクセスできるアプリをクリックする



2-4 安全性の低いアプリの許可のスイッチをクリックし[有効]にする



※ 無効ではログインテストが成功しません。

3. Googleカレンダー設定をする

3-1 待受画面にタッチする



3-2 [設定]にタッチする



3-3 [オプション]にタッチする



3-4 [WLAN]にタッチする



3-5 [Googleカレンダー設定]にタッチする



3-6 [アカウント設定]にタッチする



3-7 Googleアカウントを入力し [設定]にタッチする



3-8 [パスワード設定]にタッチする



3-9 Googleパスワードを入力し [設定]にタッチする



3-10 [カレンダー ID設定]にタッチする



3-11 カレンダー IDを入力し [設定]にタッチする



☛ P.114手順 [1-4] でメモしたカレンダー IDを入力してください。
※ 初めからあるカレンダー IDを使用する場合は、Googleアカウントがカレンダー IDになります。

3-12 [ログインテスト]にタッチする



3-13 [OK]にタッチする



※ 失敗した場合は、画面表示を確認し、再度ログインテストを行ってください。

端末から Google カレンダー設定を行うこともできます。
本機と端末(スマートフォンなど)がテザリングで接続されている、または同じ無線 LAN 親機でネットワークに接続されている場合に QR コードを読み込むことで端末から Google カレンダー設定を行うことができます。

※ 設定できる項目は、[アカウント設定][パスワード設定][カレンダー ID設定]です。

・QRコード表示手順

- ① ☛ P.116 手順[3-1~3-5]を行う
- ② [端末から設定]にタッチする



Google カレンダーへ登録する

※ あらかじめ Google カレンダーの準備を行ってください。(P.114)

1. 自動で Google カレンダーに月間記録データを登録する

1-1 待受画面にタッチする



1-2 [設定]にタッチする



1-3 [オプション]にタッチする



1-4 [WLAN]にタッチする



1-5 [Google カレンダー設定]にタッチする



1-6 [カレンダー自動]にタッチし ON にする



※ ネットワークに接続すると、画面が自動で切り替わり登録を開始します。

2. 手動で Google カレンダーに月間記録データを登録する

2-1 待受画面にタッチする



2-2 [設定]にタッチする



2-3 [オプション]にタッチする



2-4 [OBD]にタッチする



2-5 [月間記録データ]にタッチする



2-6 [Google カレンダー]にタッチする



ファームウェアの更新について

※ ファームウェアの更新中は電源OFFしないでください。

1. ファームウェアを更新する

1-1 P.118手順「1-1 ~ 1-4」を行う

1-2 [ファームウェア更新]にタッチする

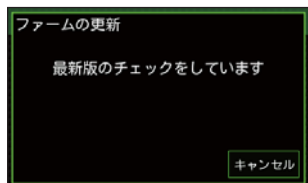

バージョン更新の有無を確認します。
※ 接続に失敗した場合は、「ネットワークに接続していません」と表示されます。接続を確認し、再度[ファームウェア更新]にタッチしてください。
※ 本機のバージョンが最新の場合は、「すでに最新です」と表示されます。

1-3 [更新する]にタッチする

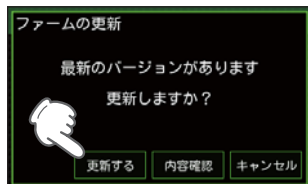

※ [内容確認]にタッチすると、ファームウェアの更新内容を確認できます。

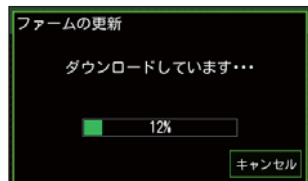

データが確認され、ファームウェアのダウンロードが始まります。

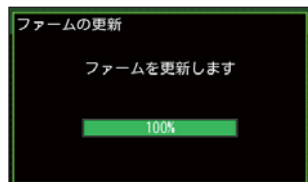

ファームウェアの解凍が終了すると自動で再起動します。

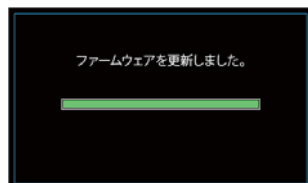

データがチェックされ、ファームウェアが更新されます。

1-4 バージョンを確認する

☛ P.91「バージョン情報」でプログラム(ソフトウェアのバージョン)を確認してください。
※ ファームウェアの更新に失敗した場合は再度、手順「1-3」から行ってください。

故障かな?と思ったら

修理をご依頼になる前に、もう一度次のことをご確認ください。

電源がONにならない

- 電源スイッチがONになっていますか。(☛ P.40)
- 電源コードが外れていませんか。
- 電源内部のヒューズが切れていないか確認してください。
ヒューズホルダーを開け、ヒューズを取り出します。

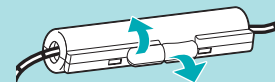

- 付属のSDカードアダプター(microSDカード)を装着していますか、または抜けていませんか。
本機は付属のSDカードアダプター(microSDカード)を装着していないと起動しません。
- 初めてOBDIIアダプターを車両に取り付けていませんか。
初めて起動する場合、起動に数分かかることがあります。

電源がOFFにならない

- OBDIIアダプターを車両に取り付けていませんか。
エンジンをOFFしてから本体が電源OFFするまで、数秒から数十秒かかります。OBDIIアダプターで接続した場合は、本体の電源スイッチで電源OFFしないでください。

OBDIIアダプターを接続中に突然電源OFFになった

- OBDIIアダプターのコネクターが外れていないか確認してください。
車両の振動等によってコネクターが緩むことがあります。

何も表示しない

- 待受画面の設定が「OFF」ではありませんか。
待受画面にタッチして、[待受変更]にタッチし、待受画面を変更してください。

地図がズレる

- GPS測位していましたか。障害物や遮蔽物の無い、視界の良い場所へ移動してみてください。
- マーク・名称が重なって表示されることがありますが、故障ではありませんので、ご了承ください。

画面が常に暗い

- フレックスディマーの設定で「照度センサ+衛星情報」に設定すると、設置場所によっては常にフレックスディマーが動作する場合があります。その場合は、取付場所を変更するか設定を「衛星情報」にしてご使用ください。

音が出ない

- 音量「0」になっていませんか。
待受画面にタッチして、[音量+] にタッチして音量を調整してください。

GPS 警報しない

- GPS 測位していましたか。
- 新たに設置されたオービスなどのターゲットではありませんか。

速度表示が車両の速度計と異なる

- 車両の速度計は、実際より数値が高く表示される(プラス誤差)傾向があります。
※ OBDIIアダプター接続の場合でも車両の速度計とは一致しません。
※ 補正機能はありません。

レーダー警報しない

- 電源 ON になっていますか。
- 取縮りレーダー波が発射されていましたか。
計測する瞬間だけ電波を発射するステルス型や、取縮り準備中あるいは終了後などで、スピード測定装置から取縮りレーダー波が発射されていないことがあります。
- マイキャンセル登録したエリアではありませんか。
- アイキャンセルしていませんか。
- ノーマルモードやオールオンモードになっている場合や、レーダー受信感度が「AAC/ASS」または「AAC/SE」の場合、時速 30km 未満のときは警報しません。

警報の途中で警報音が小さくなる

- レーダー波の受信が約 30 秒以上続くと、警報音が小さくなります。
(● P.85「オートクワイエットについて」)

ひんぱんに無線警報する

- 放送局や無線中継局、携帯電話の基地局などが近くにある場合、強い電波の影響や周囲の状況により、受信状態になることがあります。また、取り付けた車両やカーナビの画面、カーオーディオなどから強い電波が放射している場合があります。

取縮りもしていないのに警報機能がはたらく

- 取縮りレーダー波と同じ電波が他でも使用されています。それらの電波を受信すると警報機能がはたらくことがあります。故障ではありませんので、ご了承ください。

取縮りレーダー波と同じ電波を使用している主な機器

電波式の自動ドア、防犯センサー / 電波式のセンサーを搭載した自動販売機 / 信号機の近くに設置されている車両通過計測器 / NTT のマイクロウェブ通信回路の一部 / 気象用レーダー、航空レーダーの一部 / 他のレーダー探知機の一部まれに他の無線機の影響を受けることがあります。その場合は取り付け位置を変えてみてください。

一般道を走行中に高速道路のターゲットを GPS 警報する

- 道路選択の設定を [オール] でご使用の場合は、一般道と高速道の両方のターゲットを警報します。(● P.95)
- 一般道と高速道が並行していたり、交差している場所およびその周辺などで走行道路の識別が困難な状況では、一般道 / 高速道の両方のターゲットを表示・警報することがあります。
- ハイウェイオアシスは、[一般道] に設定された場合も GPS 告知されます。

取縮り現場なのに 350.1 MHz を受信しない

- 取縮り無線を [ON] に設定していませんか。
- 取縮り現場での連絡が無線方式で行われていませんか。
連絡には 350.1MHz の電波を使った無線方式の他に、有線方式の場合もあります。

誤警報がキャンセルされない

- GPS 測位していませんか。
- 新 H システムやレーダー式オービスが近くにありませんでしたか。
- 取縮りエリア、またはマイエリア登録したエリアではありませんか。

OBDIIアダプター接続時に表示される待受画面の一部が表示されない

- 車種によって、待受画面の一部の項目が表示されない場合があります。(車種別の適応については、販売店または弊社ホームページでご確認ください。)

OBDIIアダプター接続時にスロットル開度が、アイドリング中でも 0% にならない

- 車種によって、「スロットル開度」はエンジンがアイドリング状態でも表示が 0% にならないことがあります。

OBDIIアダプター接続時に待受画面の項目の内容が、車両のメーターと異なる

- 車種によって、表示する内容は純正メーターの数値やタイミングと異なる場合があります。

Google カレンダー設定ができない

- 別売品のOBDIIアダプターを接続していますか。
Google カレンダー設定をする場合、別売品のOBDIIアダプター (● P.14) が必要になります。

Google カレンダー設定のログインテストに失敗する

- Google のセキュリティの「安全性の低いアプリの許可」の設定が[無効]になっていませんか。(● P.115)

衝突警報システム、わき見・居眠り運転警報器の警告しない

- 衝突警報システムの設定または、わき見・居眠り運転警報器の顔検出はしていますか。それぞれの取扱説明書をご確認ください。
- 衝突警報システムまたは、わき見・居眠り運転警報器のケーブルが外れていませんか。
- 時速30km/h未満では、わき見警告はしません。(● P.39)

地図データ

背景地図(Top,Middle,Base)

- この地図の作成に当たっては、一般財団法人日本デジタル道路地図協会発行の全国デジタル道路地図データベースを使用しました。(c)2017 一般財団法人日本デジタル道路地図協会(測量法第44条に基づく成果使用承認)[2017年3月発行データ使用]
- ©2017 INCREMENT P CORPORATION

詳細背景地図(City)

- この地図の作成に当たっては、一般財団法人日本デジタル道路地図協会発行の全国デジタル道路地図データベースを使用しました。
- (c)2017 一般財団法人日本デジタル道路地図協会(測量法第44条に基づく成果使用承認)[2017年3月発行データ使用]
- この地図は、国土地理院長の承認を得て、同院の技術資料H・1 - No.3「日本測地系における離島位置の補正量」を利用し作成したものである。(承認番号 国地企調第180号 平成22年9月28日)
- この地図の作成に当たっては、国土地理院長の承認を得て、同院発行の5千分1国土基本図を使用した。(承認番号 平26情使、第74号-55号)
- このデータは、国土地理院の技術資料C1-No.445「小笠原諸島西之島周辺の正射画像(平成26年12月10日撮影)」を利用して作成したものである。
- この地図の作成に当たっては、国土地理院長の承認を得て、同院発行の災害復興計画基図を使用した。(承認番号 平27情使、第199号-55号)
- この地図の作成に当たっては、国土地理院長の承認を得て、同院発行の基盤地図情報を使用した。(承認番号 平27情使、第308号-55号)
- この地図の作成に当たっては、国土地理院長の承認を得て、同院発行の応急復旧対策基図を使用した。(承認番号 平28情使、第1121号-55号)
- この地図の作成に当たっては、国土地理院長の承認を得て、同院発行の数値地図(国土基本情報)電子国土基本図(地図情報)及び数値地図(国土基本情報)電子国土基本図(地名情報)を使用した。(承認番号 平28情使、第1122号-55号)
- 上記以外の本地図データの権利関係については、下記ページをご確認ください。
URL : http://www.incrementp.co.jp/aboutmap/2017_2.pdf
- ©2017 INCREMENT P CORPORATION

道路ネットワーク

- この地図の作成に当たっては、一般財団法人日本デジタル道路地図協会発行の全国デジタル道路地図データベースを使用しました。(c)2017 一般財団法人日本デジタル道路地図協会(測量法第44条に基づく成果使用承認)[2017年3月発行データ使用]
- ©2017 INCREMENT P CORPORATION

仕様

電源電圧	DC12V(マイナスアース車専用)	
消費電流	本機	待機時：220mA以下 最大：420mA以下
	FCW-L1(別売品)併用時	最大：520mA以下
	EWS-CM1(別売品)併用時	最大：720mA以下
受信方式	GPS部：32チャンネル/パラレル受信方式	
	レーダー部：スweepオシレーター式ダブルスーパーヘテロダイン方式	
測位更新時間	最短0.5秒	
表示部	液晶ディスプレイワイド3.6インチ	
受信周波数	GPS部：1.6GHz帯	
	レーダー部：Xバンド/Kバンド	
	UHF部：336～470MHz帯	
	VHF部：154～163MHz帯	
動作温度範囲	- 20℃～+ 85℃(UHF/VHF部：- 10℃～+ 60℃)	
外形寸法	本機：106(W)×60(H)×12(D) mm(突起部除く)	
	アンテナ部：61(W)×21(H)×49(D) mm(突起部除く)	
	OP-ADP20(別売品)：70(W)×40(H)×16(D) mm(突起部除く)	
	FCW-L1(別売品)：74(W)×45(H)×35(D) mm(突起部除く) ※取付ブラケット(テープ貼付)装着時 77(H)mm(窓ガラス25°想定の場合)	
	EWS-CM1(別売品)：60(W)×31(H)×39(D)(突起部除く)	
重量	本機：約98g(接続ケーブル、SDカード含む)	
	アンテナ部：約107g(接続ケーブル含む)	
	OP-ADP20(別売品)：約35g	
	FCW-L1(別売品)：約47g	
EWS-CM1(別売品)：約140g(ケーブル含む)		

※ この説明書に記載されている各種名称・会社名・商品名などは各社の商標または登録商標です。なお、本文中ではTMや®などの記号を記載しない場合があります。

・オープンソースソフトウェア

zlib

本製品はZIPファイルのデコードに「zlib」を使用しています。

・ゾーン30のデータについて

本機で使用している交通規制データは、公益財団法人 日本道路交通情報センター (JARTIC) の交通規制情報を_using_しています。

本機で使用している交通規制データは、道路交通法及び警察庁の指導に基づき全国交通安全活動推進センターが公開している交通規制情報、公益財団法人 日本道路交通情報センター (JARTIC) の交通規制情報を、株式会社トヨタマップマスターが加工して作成したものを_using_しています。