

保証書 (持込修理)

本書は、本書記載内容(下記規定)で、無料修理を行うことを、お約束するものです。

保証期間中に、正常なご使用状態で、故障が発生した場合には、本書をご提示のうえ、お買い上げの販売店に修理をご依頼ください。

品番	YPB554
シリアル/No.	
お買い上げ日	年 月 日 お買い上げ年月日の記載がない場合、無料修理規定外となります。
保証期間	対象部分 標準本体(消耗部品は除く) お買い上げの日から1年
お客様 お名前	様
〒	
TEL()	
販売店 店名・住所	上欄に記入または捺印のない場合は、必ず販売店様発行の領収書など、お買い上げの年月日、店名等を証明するものを、お貼りください。

<無料修理規定>

1. 本書記載の保証期間内に、取扱説明書等の注意書に従った正常なご使用状態で故障した場合には、無料修理いたします。
2. 保証期間内に故障して無料修理を受ける場合には、機器本体及び本書をご持参、ご提示のうえ、お買い上げの販売店に修理をご依頼ください。
3. ご転居ご贈答品などで本保証書に記入してあるお買い上げの販売店に修理をご依頼できない場合には、お客様ご相談センターへご相談ください。
4. 保証期間内でも次の場合には有料修理になります。
 - (イ) 使用上の誤り、または不当な修理や改造による故障及び損傷
 - (ロ) お買い上げ後の移動、落下等による故障及び損傷
 - (ハ) 火災、地震、水害、落雷、その他の天災地変、公害、損害、指定外の使用電源(電圧、周波数)や異常電圧による故障及び損傷
 - (ニ) 特殊な条件下等、通常以外の使用による故障及び損傷
 - (ホ) 故障の原因が本製品以外にある場合
 - (ヘ) 本書のご提示がない場合
 - (ト) 本書にお買い上げ年月日、お客様名、販売店名の記入のない場合、あるいは字句を書き替えられた場合
 - (チ) 本体内蔵の電池やディスプレイなどの付属品及び消耗品の消耗による交換
5. 本書は、日本国内においてのみ有効です。
This warranty is valid only in Japan.

故障内容記入欄

* 本書を紛失しないよう大切に保管してください。
* この保証書は、本書に明示した期間、条件のもとにおいて無料修理をお約束するものです。従ってこの保証書によって、お客様の法律上の権利を制限するものではありませんので、保証期間経過後の修理についてご不明の場合は、お買い上げの販売店または、お客様ご相談センターにお問い合わせください。

Original Contents Navigation

YPB554

取扱説明書

Original Contents Navigation YPB554



取扱説明書 12V車専用

本機のご使用による、時間や車両燃料、有料道路料金などの損失、事故や違反、業務の中断や遅延、逸失利益、精神的損害、その他特別な事情から生じたいかなる損害(当社が予見、または予見し得た場合を含む)および、第三者からお客様に対してなされた損害賠償請求に基づくいかなる損害に対しても、当社は一切責任を負いません。
本機は使用過程車向けの商品です。

41 すぐに使う

ページ

99 自宅へ帰る

ページ

67 目的地を探す

ページ

123 GPSターゲット表示を変更する

ページ

89 ルートを編集する

ページ

165 地図アイコン

ページ

サイファイ
* P.129

Music
* P.131

Picture
* P.145

テレビ
* P.153

* 本書では特にことわりのない場合、地図モードの「標準」で説明します。(* P.127)

株式会社ユピテル

〒108-0023 東京都港区芝浦4-12-33

6SS2052-A

確認と注意

基礎知識

すぐに使う

目的地の設定

カスタマイズして使う

ミュージック&ピクチャー

テレビ

その他

確認とご注意

安全上のご注意 6

使用上のご注意 15

基礎知識

各部の名称と働き 18

1. 付属品 19
2. 別売品 19
3. 付属品・別売品の追加購入について 19

内蔵電池の充電 20

1. 内蔵電池を充電する 20
2. 電池残量アイコン 21
3. 内蔵電池のみで使用する 22
4. 手で電源OFFする 22

SDカードの装着/取り外し 23

1. SDカードを本体へ装着する 23
2. SDカードを本体から取り外す 24

道路切り替え 25

1. 一般道へ切り替える 25
2. 高速道へ切り替える 25

ナビゲーションとGPS衛星 26

1. 誤差と修正方法について 26
2. テレビによるGPS測位障害について 26

GPS測位機能 27

ワンセグ放送 27

音声案内 28

トンネルモード 29

ゾーン30エリア 30

1. ゾーン30エリアを表示する 30

GPSターゲットに接近

すると 31

1. GPSターゲット識別について 31
2. フルマップリーダーズコープ表示について 32

警報ボイス 33

メンテナンス 40

すぐに使う

車両への取り付けかた(本機) 41

1. 本機を車両へ取り付け 42
2. 別売品のOP-CU50で取り付ける場合 44

車両への取り付けかた
(電源コードの配線) 47

1. シガープラグコードを接続する 47

電源ON～OFFまでの手順 47

1. 電源ON 47
2. ナビゲーションを起動する 48
3. ナビゲーションを終了する 49
4. 電源OFF 49

Main Menu 50

1. Main Menu画面 50
2. Option画面 51

地図画面 52

アフターサービス

●保証書(裏表紙参照)

保証書は、必ず「販売店・お買い上げ年月日」をご確認のうえ、保証内容をよくお読みになって、大切に保管してください。

●保証期間

お買い上げの日から1年間です。

●対象部分機器

本体(消耗部品は除く)

●修理をご依頼されるとき

「故障かな?と思ったら」で確認しても、なお異常があると思われるときは、機種名(品番)、氏名、住所、電話番号、購入年月日、保証書の有無と故障状況をご連絡ください。ご転居ご贈答品等で本保証書に記入してあるお買い上げの販売店に修理をご依頼できない場合には、お客様ご相談センターへご相談ください。

○保証期間中のとき

保証書の「故障内容記入欄」にご記入いただき、お買い上げの販売店まで、保証書とともに、機器本体をご持参ください。保証書の内容に従って修理いたします。

○保証期間が過ぎているとき

まず、お買い上げの販売店にご相談ください。修理によって機能が維持できる場合は、ご要望により有料修理いたします。

※ 点検や修理の際、履歴や登録したデータが消去される場合があります。

※ 修理期間中の代替機の貸し出しは行っておりません。あらかじめご了承ください。

1. お客様ご相談センター

お問い合わせの際は、使用環境、症状を詳しくご確認のうえ、お問い合わせください。

・下記窓口の名称、電話番号、受付時間は、都合により変更することがありますのでご了承ください。

・電話をおかけになる際は、番号をお確かめのうえ、おかけ間違いのないようご注意ください。
・紛失等による付属品の追加購入や別売品の購入につきましては、お買い上げの販売店にご注文ください。

受付時間 9:00～17:00 月曜日～金曜日(祝祭日、年末年始等、当社指定期間を除く)

故障相談や取扱方法に関するお問い合わせ  0120-998-036

ity、クラブやオービス・取締り係&
コンテンツデータ更新に関するお問い合わせ  0120-958-955

地図画面の操作 55

1. 地図スケールを変更する 55
2. 地図方向を変更する 56
3. 現在地表示を変更する 56
4. 地図をスクロールする 57

目的地の設定

ナビメニュー 58

1. ナビメニュー画面を表示する 58
2. ナビメニュー画面 58

検索メニュー 59

1. 検索メニュー画面を表示する 59
2. 検索メニュー画面 60
3. 検索結果リスト画面 61
4. 詳細情報画面 62
5. 検索結果地図画面 63

文字入力 64

1. 文字入力画面 64
2. 文字入力方法 66

目的地を探す 67

1. 地図から目的地を探す 67
2. 登録ルート、登録地点、履歴から目的地を探す 67
3. フリーワードから目的地を探す 68
4. 住所から目的地を探す 70
5. 電話番号から目的地を探す 72
6. ジャンルから目的地を探す 73
7. 周辺にある施設から目的地を探す 74
8. 緯度/経度から目的地を探す 76

表示できる施設 77

ルートの設定 80

1. ルート設定画面 80
2. ルートを設定する 81

ルート案内中の画面 83

1. 一般道走行中の表示 (通常表示) 83
2. 一般道走行中の表示 (交差点拡大図表示) 84
3. 一般道走行中の表示 (交差点施設名表示) 85
4. 高速道路走行中の表示 (ハイウェイ表示) 86
5. イラスト表示 88
6. オートリルート 88

ルートの編集 89

1. ルートメニュー画面を表示する 89
2. ルート編集画面 89
3. 優先ルートを変更する 91
4. 地図から経由地を追加する 92
5. 検索結果から経由地を追加する 93
6. 経由地の順番を変更・削除する 94
7. ルートのデモ 95
8. ルート案内を中断/再開する 96
9. ルート案内を中止する 97
10. 任意の場所からのルートを確認する 97

カスタマイズして使う

自宅 99

1. 自宅を登録する 99
2. 自宅へ帰る 100

地点登録 100

1. ローカルエリア (普段の生活圏) を登録する 100
2. 警告させたい地点を登録する (マイエリア登録) 102

3. お気に入り登録する	104
4. 登録地点一覧表示画面	105
5. 登録地点から目的地を探す	106
6. 登録地点を編集/削除する	107
7. ローカルエリアを編集/削除する	108

回避エリア

1. 回避エリアを設定する	110
2. 回避エリアを編集/削除する	111

履歴

1. 履歴一覧表示画面	112
2. 履歴から目的地を探す	113
3. 履歴を削除する	114

ルート登録

1. ルートを登録する	115
2. ルート編集画面	116
3. 登録ルートから目的地を探す	117
4. 登録ルートを削除する	118

設定メニュー画面を表示する

1. 設定メニュー画面を表示する	119
------------------	-----

地図設定

案内設定

レーダー設定

システム設定

1. サイファイについて	129
--------------	-----

カーレスキュー

1. カーレスキュー救援番号を表示する	130
---------------------	-----

ミュージック&ピクチャー

Musicを使う前に

1. 準備するもの	131
2. SDカードへ再生したいデータを保存する	132
3. フォルダ構造、ファイル名について	133
4. 再生できるMP3・WMA形式の音楽データファイルについて	135

Music

1. Musicを起動/再生/終了する	137
2. Music画面	138
3. プレイリスト画面	140
4. プレイリスト画面で試聴する	141
5. プレイリストの編集	141
6. 個別に除外(削除)する	142
7. 再生する順番を変更する	142
8. トーンコントロール画面	143
9. オプション画面	144

Pictureを使う前に

1. 準備するもの	145
2. SDカードへ画像データを保存する	146
3. 画像データを保存する場合の注意	147

Picture

1. Pictureを起動/表示/終了する	148
2. Picture画面について	149
3. Pictureのメニュー(Menu)画面について	149
4. すべての画像をスライドショーする	151
5. 選択した画像をスライドショーする	151
6. 画像の表示制限について	152

テレビ

テレビ

1. テレビを起動する	153
2. トップ画面	154
3. チャンネル設定1	155
4. チャンネル設定2	155
5. テレビを視聴/終了する	156
6. 番組表を表示する	157
7. テレビを録画する	158
8. 録画した番組を見る	159
9. 画面をキャプチャーする	160

テレビの設定

1. 設定画面を表示する	161
2. 音声切り替え1	161
3. 音声切り替え2	162
4. 字幕表示	162
5. 輝度を調節する	163
6. バージョンを表示する	163

その他

オービス・取締り系&コンテンツデータの更新

地図アイコン

詳細市街地図収録エリア

故障かな?と思ったら

仕様

地図データベース

営業時間のある有料道路の通行規制

未開通の路線・IC

料金未収録区間一覧

アフターサービス

1. お客様ご相談センター	195
---------------	-----

保証書

裏表紙

安全上のご注意

ご使用前に、この「安全上のご注意」をよくお読みの上、正しくお使いください。ここに記載された注意事項は、製品を正しくお使いいただき、使用するかたへの危害や損害を未然に防止するためのものです。

安全に関する重大な内容ですので、必ず守ってください。

●危害や損害の大きさを明確にするために、誤った取り扱いをすると生じることが想定される内容を次の表示で区分し、説明しています。

⚠ 危険：「死亡または重傷を負う恐れが大きい」内容です。

⚠ 警告：「死亡または重傷を負う恐れがある」内容です。

⚠ 注意：「軽傷を負うことや物的損害が発生する恐れがある」内容です。

●安全上お守りいただきたいこと

⚠ 警告

❗ **異常・故障・破損時はすぐに使用を中止してください。**

そのまま使用すると、火災や発火、感電の恐れがあります。

＜異常な状態の例＞

- ・内部に異物が入った
- ・水に浸かった
- ・煙が出ている
- ・変な臭いがする

すぐに使用を中止し、電源コードを外して、お買い上げの販売店またはお客様ご相談センターにお問い合わせください。

* P.195「アフターサービス」

❗ **心臓ペースメーカー等の医療機器をご使用のお客様は、医療用機器への影響を医療用電気機器製造業者や担当医師にご確認ください。**

❗ **持病をお持ちの方や妊娠の可能性がある、もしくは妊娠されている方は、本機を使用される前に医師にご相談ください。**

❗ **本機を火の中、電子レンジ、オーブンや高圧容器に入れたり、加熱したりしないでください。**

破裂、発火や火傷の原因となります。

絵表示について

❗ **必ず実行していただく「強制」内容です。**

❗ **してはいけない「禁止」内容です。**

⚠ **気をつけていただきたい「注意喚起」内容です。**

👉 **関連するページを示します。**

❗ **病院内や航空機内など、使用が禁止されている場所では使用しないでください。**

電子機器などが誤作動する恐れがあり、重大な事故の原因となります。

❗ **サービスマン以外の人は、絶対に機器本体および付属品を分解したり、修理しないでください。**

感電や故障の原因となります。内部点検や調整、修理は販売店にご依頼ください。

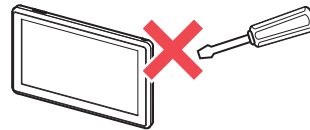

❗ **穴やすき間にピンや針金等の金属を入れないでください。**

感電や故障の原因となります。

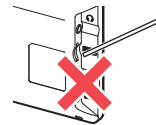

❗ **本機を次のような場所に保管しないでください。**

変色や変形、故障の原因となります。

- ・直射日光が当たる場所や暖房器具の近くなど、温度が非常に高い所
- ・湿気やほこり、油煙の多い所
- ・ダッシュボードや炎天下で窓を閉め切った自動車室内

⚠ 注意

❗ **結露したまま使い続けないでください。**

故障や発熱などの原因となります。(気温の低いところから高いところへ移動すると、本機内に結露が生じることがあります。)

❗ **落としたり、強いショックを与えないでください。**

破損、故障の原因となります。

❗ **各端子に異物が入らないように、取り扱いにご注意ください。**

故障の原因となります。

❗ **海外ではご使用にならないでください。**

本機は日本国内仕様です。

❗ **濡れた手で操作しないでください。**

感電の原因となります。



⚠ **本機は精密機械です。**

静電気/電氣的ノイズ等でデータが消えることがあります。データが消えると作動しません。

⚠ **SDカードおよびその他の付属品は、子供の手の届かない場所に保管してください。**

誤って飲み込んでしまう恐れがあります。

●ナビの取り付け・配線について

⚠ 警告

- ❗ 取り付けは、運転や視界の妨げにならない場所、また、自動車の機能（ブレーキ、ハンドル等）の妨げにならない場所に取り付けてください。

誤った取り付けは、交通事故の原因となります。

- ❗ 取り付け、取り外しは安全な場所に停車してから行ってください。交通事故やけがの原因となります。

- ❗ 取り付け、配線時には必ずバッテリーのマイナス端子を外してください。

配線のショートによる感電の原因となります。

- ❗ 取り付けと配線が終了したら、ブレーキやライト、ホーン、ハザード、ウインカーなどの動作が正常に行われるか確認してください。

正常に動作しないと火災や感電、交通事故の原因となります。

- ❌ 本機を固定できない場所や振動の多い場所には本機を取り付けないでください。

- ❌ 本機を分解したり、改造したりしないでください。

また、コードの加工はしないでください。交通事故や火災、感電の原因となります。

- ❌ エアバッグの近くに取り付けたり、配線をしないでください。万一のとき動作したエアバッグで本機が飛ばされ、事故やケガの原因となります。また、コード類が妨げとなり、エアバッグが正常に動作しないことがあります。

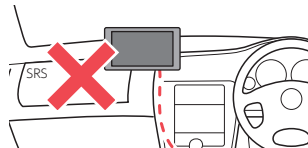

- ❌ 本機はDC12V マイナスアース車専用です。

大型トラックなどのDC24V車には使用できません。

- ❌ 同乗者に危険を及ぼす場所に取り付けしないでください。

交通事故やけがの原因となります。

- ❌ 取り付けの際には、車両の保安部品を使用しないでください。

ステアリング、ブレーキなどのボルトやナットを使用して取り付けると交通事故の原因となります。また、車両に穴を開ける場合などは、既存のタンクやホース、配線などを損傷しないようにしてください。

⚠ 注意

- ❗ 取り付けは確実に行ってください。本体などの脱落・落下等によるケガや事故、物的損害をこうむるおそれがあります。

- ❗ 取り付けの際には必ず付属品が指定された部品を使用してください。機器の損傷や交通事故の原因となります。

- ❗ 突起部分などにご注意ください。取り付けや取り外しの際、突起部分などでケガをする恐れがあります。

- ❗ 本機で使用するシガープラグは、車両のシガーソケットに直接接続してください。

シガーソケットを分岐して、複数の機器を接続すると、火災や感電、故障の原因となります。

- ❗ 接続部は確実に奥まで差し込んでください。動作しない、火災や感電、故障の原因となります。

- ❗ シートレールやドアなど車両の可動部にコードをはさまないように取付してください。また、金属部にコードが接触する場合は、コードに保護テープを巻き、被覆を保護してください。断線やショートにより交通事故や火災、感電の原因となります。

- ❌ 濡れた手でシガープラグの抜き差しを行わないでください。感電や故障の原因となります。

- ❌ ヒーターの熱風が直接当たる場所など、高温になる場所には取り付けないでください。火災や故障の原因となります。

●電源コードについて

⚠ 警告

- ❗ 電源コードは確実に差し込んでください。接触不良を起こして火災の原因となります。

- ❗ お手入れの際は、シガープラグコードを抜いてください。感電の原因となります。

- ❗ シガーライターソケットは単独で使ってください。タコ足配線や分岐して接続すると、異常加熱や発火の原因となります。

❗ シガーライターソケットやシガープラグコードのマイナス端子、プラス端子の汚れはよく拭いてください。

接触不良を起こして火災の原因となります。

❗ 指定以外のヒューズは使用しないでください。

指定以外のヒューズを使用すると異常過熱や発火の原因となります。ヒューズは必ず同一の定格のものと交換してください。

交換ヒューズ2A
(20mm×5.2mm)

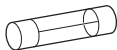

❌ 指定された電源電圧車以外では使用しないでください。

火災や感電、故障の原因となります。また、ソケットの極性にご注意ください。本機はマイナスアース車専用です。

❌ コードを傷つけたり、無理に曲げたり、加工しないでください。

故障や感電の原因となります。



⚠️ 注意

❗ エンジンを止めてもシガーライターソケットに常時電源が供給される車種の場合、ご使用にならないときはシガープラグコードを抜いてください。

❌ シガープラグコードを抜くときは、電源コードを引っ張らないでください。

コードに傷がついて、感電やショートによる発火の原因となります。必ずコードを持たずに抜いてください。



● タッチパネルについて

⚠️ 警告

❌ 画面を強く押ししたり、先の鋭いもので押さないでください。タッチパネルが割れて、けがの原因となります。

● テレビアンテナについて

⚠️ 注意

⚠️ テレビ用アンテナが目には刺さらないように注意してください。

⚠️ テレビ用アンテナに無理な力を加えないでください。
アンテナが折れたり、曲がったりします。

⚠️ テレビ用アンテナを使用する時は、運転に支障をきたさないように注意して伸ばしてください。

● SDカードについて

⚠️ 警告

⚠️ SDカードの出し入れは、本機の電源ONになっていないことを確認して行ってください。

OFF



⚠️ SDカードは一方にしか入りません。挿入方向をよくお確かめの上、挿入してください。
無理に押し込むと、本機が壊れることがあります。

● 本機の操作・運転について

⚠️ 警告

❗ 運転に際しては必ず現場の交通規制標識／掲示などに従ってください。

交通事故やけがの原因となります。

❗ 歩きながらの操作や、注視をしないでください。
必ず安全な場所に立ち止まってご使用ください。

❗ 走行中は画面の注視をしないでください。

交通事故やけがの原因となります。

❗ 本機を、船舶・航空機等の主航行装置として、また登山用地図として使用しないでください。
地図に誤差が出る場合があります。また、電池が切れると作動(地図表示)もできませんので事故や遭難の原因となります。

⚠ 注意

- ❗ 走行中は運転者による操作、画面の注視をしないでください。

このような行為は道路交通法第71条への違反となり処罰の対象となります。運転者が操作する場合は、必ず安全な場所に停車してから操作してください。交通事故やけがの原因となります。

- ❗ 運転中に画面等を注視しないでください。

前方不注意による事故の原因となります。

- ❌ 運転者は走行中に操作しないでください。

走行中の操作は前方不注意による事故の原因となります。必ず安全な場所に停車し、サイドブレーキを引いた状態で操作してください。

●本機のお手入れについて

⚠ 注意

- ❌ ベンジンやシンナー等の揮発性の薬品を使用して拭かないでください。

塗装面を傷めます。



- ❌ 本機の外装を清掃する場合は水や溶剤は使わずに、乾いた柔らかい布で行ってください。

内部に異物が入った場合は使用を中止し、お買い上げいただいた販売店にご相談ください。

●ACアダプター（別売品）について

⚠ 危険

- ❗ 指定以外のACアダプターを使用すると、発熱、発煙、破裂、発火の原因となります。

- ❌ 濡れた手でminiUSB端子の抜き差しをしないでください。

感電の原因となります。

⚠ 警告

- ❗ ACアダプターのコードが傷ついたり、本体が異常に発熱した場合は、直ちに使用を中止してください。

そのまま使用すると、火災や感電の原因となります。

●内蔵リチウムイオン電池について

⚠ 危険

- ❌ リチウムイオン電池を分解したり、改造したりしないでください。

リチウムイオン電池が液漏れ、発熱、発煙、破裂、発火の原因となります。

- ❌ リチウムイオン電池を火のそば、ストーブのそばなどの高温の場所（80℃以上）で使用したり、放置しないでください。

熱により樹脂セパレータが損傷した場合、リチウムイオン電池が内部ショートし液漏れ、発熱、発煙、破裂、発火の原因となります。

- ❌ リチウムイオン電池を火の中に投入したり、加熱しないでください。

絶縁物が溶けたり、電解液に引火したりして、液漏れ、発熱、発煙、破裂、発火の原因となります。

- ❌ 強い衝撃を与えたり、投げつけたりしないでください。

リチウムイオン電池を液漏れ、発熱、発煙、破裂、発火させる原因となる恐れがあります。

- ❌ 火のそばや炎天下などでの充電や放置はしないでください。

リチウムイオン電池内部で異常な化学反応が起こり、液漏れ、発熱、発煙、破裂、発火の原因となります。

- ❌ 釘を刺したり、ハンマーで叩いたり、踏みつけたりしないでください。

リチウムイオン電池が破壊、変形され内部でショート状態になり、液漏れ、発熱、発煙、破裂、発火の原因となります。

- ❌ リチウムイオン電池を水や海水などに浸けたり、濡らさないでください。

リチウムイオン電池内部で異常な化学反応が起こり、リチウムイオン電池が液漏れ、発熱、発煙、破裂、発火の原因となります。

- ❌ リチウムイオン電池が液漏れして、液が目に入ったときは、こすらずにすぐに水道水などのきれいな水で十分に洗ったあと、直ちに医師の治療を受けてください。

放置すると液により目に障害を与える原因となります。

⚠ 警告

- ❗ 充電の際に所定の充電時間を越えても充電が完了しない場合には、充電をやめてください。

リチウムイオン電池を液漏れ、発熱、発煙、破裂、発火させる原因になる恐れがあります。

- ❗ リチウムイオン電池が液漏れしたり、異臭がするときには、直ちに火気より遠ざけてください。

液漏れした電解液に引火し、発熱、破裂、発火の原因となります。

使用上のご注意

- 本機を使用中の違反に関しては、一切の責任を負いかねます。日頃からスピードの出し過ぎに注意し、安全運転をお心がけください。
- 電波の透過率が低いガラス（金属コーティングの断熱ガラスなど）の場合、電波が受信しにくくなり、GPS測位機能がはたらかない場合があります。

- ・自然災害や火災、その他の事故、お客様の故意または過失、製品の改造等によって生じた損害に関して、当社は一切の責任を負いません。
- ・説明書に記載の使用方法およびその他の遵守すべき事項が守られないことで生じた損害に関し、当社は一切の責任を負いません。
- ・本機の仕様および外観、アイコン、表示名、表示の内容は、実際と異なったり、改良のため予告なしに変更する場合があります。
- ・本製品の取り付けによりダッシュボードおよび車両の変色・変形（跡が残る）に関し、当社では補償いたしかねます。

■ ナビゲーションに関する注意

- ・一方通行や中央分離帯などで進行できない方向や、車両が走行できない細い道路などを案内することがあります。
- ・曜日や時刻、天候や季節などによる道路規制には対応していません。必ず現場の状況や交通規制・標識・掲示などに従ってください。
- ・ETC割引の料金は、入り口ICと出口ICの通過予想時刻を基に算出して表示します。
- ・本製品に関する地図更新は予定しておりません。
- ・本機で表示している経緯度座標数値は、日本測地系に基づくものとなっております。

■ 細街路に関する注意

- ・自動車が通行できない細い道や地元の住人しか利用してはいけない道を探ることがあります。運転の際は現地の状況に従ってください。また、探索されない細街路もあります。

■ 表示画面に関する注意

- ・表示内容は、実際と異なったり、変更になる場合があります。
 - ・時刻は、GPS測位により自動的に設定され、時刻合わせの操作は不要です。（測位状況により時刻が合わないことがあります。）
 - ・自転車速度や進行方向、高度、現在地、距離などの表示は、GPSの電波で計測しており、補正機能はありません。測位状況によって、実際とは異なる場合がありますので、目安としてお考えください。なお、車両の速度計は、実際より数値が高く表示される（プラス誤差）傾向があります。
 - ・渋滞や低速走行時（発進直後を含む）は、自転車速度が正しく表示しないことがあります。
 - ・到着予想時刻は、下記の速度で計算されます。
 - ・細街路：10km/h
 - ・一般道：20～30km/h
 - ・高速道路/有料道：60～80km/h
- ※計算速度を変更することはできません。

注意

❗ お買い上げ後、初めて使用の際に、さびや異臭、発熱、その他異常と思われるときは、使用しないでお買い上げの販売店にご持参ください。

❗ リチウムイオン電池の充電温度範囲は、次のとおりです。
充電：0℃～+45℃

リチウムイオン電池が急に加熱されたり、密閉状態が壊れたりして、液漏れ、発熱、発煙、破裂、発火の原因となります。また、リチウムイオン電池の性能や寿命を低下させることがあります。

❗ リチウムイオン電池は、乳幼児の手の届かない所に保管してください。

❗ リチウムイオン電池が液漏れして、液が皮膚や衣服に付着した場合は、直ちに水道水などのきれいな水で洗い流してください。皮膚がかぶれたりする原因になる恐れがあります。

❌ 濡れたリチウムイオン電池は使用しないでください。

故障、感電、発熱、発火の原因となります。

❌ 濡れた手でリチウムイオン電池をさわらないでください。

感電の原因となることがあります。

❌ 通電中のリチウムイオン電池に長時間触れないでください。

温度が相当上がることがあります。長時間皮膚が触れたままになっていると、低温やけどの原因となることがあります。

❌ 直射日光の強い所や炎天下の車室内などの高温の場所で使用したり、放置しないでください。

液漏れ、発熱、発煙の原因になる恐れがあります。また、リチウムイオン電池の性能や寿命を低下させることがあります。

●地図データの誤字・脱字・位置ずれなどの表示または、内容の誤りに対して、取り替えや代金の返却はいたしかねます。

●地図データの機能がおお客様の目的に正確に適応することを、当社は保障するものではありません。

●地図データやプログラムの著作権は、著作権に基づく権利を許諾した者に帰属しております。データ/プログラムの複製、改造、解析等を行うことはできません。

●道路/地名は、変更される場合がありますので、実際と違う場合があります。

●本機の使用上の違反に関しては、一切の責任を負いかねます。

●本体に入力された個人情報は、本体内部のメモリーに残っています。他人に譲渡または、処分などをされる際はプライバシー保護のため、個人情報の取り扱い管理は必ずお客様の責任で行ってください。

●液晶パネルは非常に精密度の高い技術で作られており、99.99%以上の有効画素がありますが、0.01%の画素欠けや常時点灯する画素があります。あらかじめご了承ください。

■ テレビ受信に関する注意

- ・本機は、日本国内の地上デジタルテレビ放送の携帯・移動体向けサービス「ワンセグ」専用です。海外では放送方式や放送周波数が異なるため、使用できません。また、BS・110度CS デジタル放送、BSアナログ放送は見る事ができません。
- ・ワンセグ放送は、1秒間に最大15コマの画像で表示します。動きの速いシーンではコマ送りに似た映像に見えたり、表示する画面の大きさによっては細く見える場合があります。
- ・ワンセグ放送の受信エリア外や受信状態が不安定なエリアでは、受信できなかったり静止画像になる場合があります。
- ・チャンネル変更時に、画像が映るのに数秒かかります。また、黒画面状態がしばらく続くこともあります。
- ・車両の走行速度によっては映像・音声が入乱れたり、受信できなくなる場合があります。また、停車中でも周囲の車両の動き等により受信状態が悪くなり、映像・音声が入乱れる場合があります。

次のようなときは、受信できなかったり静止画像になる場合があります。

- ・ビルとビルの間や、高架下の道路など
- ・トンネル内や鉄橋
- ・ラジオ放送の送信アンテナが近くにあるとき
- ・高圧線・送電線の下や付近
- ・上空を航空機が通過しているとき
- ・電車が近くを通過しているとき
- ・山や木立などの陰に入ったとき
- ・自動車やバイクの近く
- ・デジタル放送の送信アンテナから遠く離れているとき
- ・パソコンや携帯電話などの近く

■ 保証に関する注意

- ・本製品にはお買い上げから1年間の保証がついています。(ただし、ブラケットや電源コードなどの付属品ならびに、消耗品は保証の対象となりません。)

■ 取り付けに関する注意

- ・取り付けは確実に行ってください。
- ・本機を運転に支障をきたす場所に置いたり取り付けたりしないでください。
- ・運転の際に、視界の妨げや運転操作に支障となる場所、エアバッグ付近には取り付けしないでください。
- ・直射日光の当たる場所や高温の場所に長時間放置しないでください。
- ・GPS衛星からの電波を受信しやすい場所に取り付けてください。また本体の上部にルーフや、他の機器のアンテナ・金属等の障害物がない場所に取り付けてください。
- ・車載されている他の電装機器のアンテナの近くなど、他の電装機器の電波干渉によりGPS衛星の電波を受信できない場合があります。本機を取り付ける場所は、他の電装機器との間隔を十分取ってください。
- ・本書に記載のある付属品や別売品以外は使用しないでください。それ以外を使用した場合の動作に関しては保証いたしかねます。

■ 液晶パネル部に関する注意

- ・表示部を強く押ししたり、爪やボールペンなどの先の尖ったもので操作をしないでください。表示部の故障や破損でケガの原因となります。
- ・表示部を金属などで擦ったり引っ掻いたりしないでください。表示部の故障や破損でケガの原因となります。
- ・サングラスを使用時、偏光特性により、表示が見えなくなってしまうことがあります。あらかじめご了承ください。
- ・周囲の温度が極端に高温になると表示部が黒くなる場合があります。これは液晶ディスプレイの特性であり故障ではありません。周囲の温度が動作温度範囲内になると、元の状態に戻ります。
- ・液晶パネルは非常に精密度の高い技術で作られており、99.99%以上の有効画素がありませんが、0.01%の画素欠けや常時点灯する画素があります。あらかじめご了承ください。

■ シガープラグコードに関する注意

- ・シガープラグコードは、必ず付属品をご使用ください。
- ・シガープラグ内部のヒューズが切れた場合は、市販品の新しいヒューズ(2A)と交換してください。また、交換してもすぐにヒューズが切れる場合は、すぐに使用を中止して、お買い上げの販売店、またはお客様ご相談センターに修理をご依頼ください。
- ・ヒューズ交換の際は、部品の紛失に注意してください。

■ 内蔵リチウムイオン電池に関する注意

- ・リチウムイオン電池には寿命があります。
- ・充電しても使用時間が短くなった場合は、販売店に内蔵電池(充電式リチウムイオン電池)の交換をご依頼ください。
- ・安全のため、高温時や低温時は充電ができません。充電可能な温度範囲は、0～+45℃になります。

不要になったリチウムイオン電池は金属部にセロハンテープなどの絶縁テープを貼って、お住まいの自治体の規則に従って正しくリサイクルしていただくか、最寄りのリサイクル協力店へお持ちください。リサイクル協力店につきましては、一般社団法人JBRCのホームページ(<http://www.jbrc.com/>)を参照ください。



リチウムイオン電池のリサイクルへ

■ ナビゲーションの操作の規制

- ・運転者モードで使用している場合は、一定速度以上になると、安全のため本機の操作を規制します。

■ 他社製品との組み合わせに関する注意

- ・他社製品との組み合わせについては、動作検証等を行っておりませんのでその動作については保障することができません。あらかじめご了承ください。

■ GPS測位に関する注意

- ・本機を初めてご使用になる場合は、GPS測位が完了するまで20分以上時間がかかる場合があります。
- ・走行速度や進行角度、距離などの表示は、GPSの電波のみで計測しています。測位状況によって、実際とは異なる場合があります。
- ・車載TVをUHF56チャンネルに設定していると、GPS測位できない場合があります。UHF56チャンネル受信周波数が障害電波となり、GPS受信に悪影響を与えるためです。
- ・新たに設置されたオービスなど、データ登録されていないターゲットは警報でできませんので、あらかじめご了承ください。
- ・左右方向識別ボイスは、告知時点でのターゲット方向であり、右車線、左車線を示す訳ではありません。

■ SDカードに関する注意

- ・オービス・取締り系&コンテンツデータの更新や、Music、Pictureを使用する際は、市販品の2GB以上のSDカードまたは、32GB以下のSDHCカードをご用意(別途ご購入)ください。
※ SDカードとの相性による動作の不具合については保証いたしかねます。
- ・SDカードの出し入れは、本機の電源OFF時に行ってください。
- ・SDカードは一方方向しか入りません。無理に押し込むと、SDカードおよび本体が壊れることがあります。
- ・本体に強い衝撃を与えると、SDカードの読み出し/書き込みのエラーが発生する場合があります。

■ 電話番号検索に関する注意

- ・電話番号検索で表示された地図の場所と、実際の場所が異なる場合があります。
- ・プライバシー保護のため、個人宅の電話番号は登録されていません。

各部の名称と働き

■ 本体

正面

電源ボタン
電源ON/OFFができます。(* P.22)

5インチワイドQVGA液晶タッチ
パネル(表示画面)
液晶保護フィルムを
はがしてからご使用
ください。

ヘッドフォン端子(φ3.5mm、ステレオ)
※音量に注意してください。突然の大きな音で
耳を傷める恐れがあります。
※市販品のFMトランスミッターなどを接続し
た場合、雑音が入ることがあります。

背面

テレビ受信アンテナ

GPSアンテナ部
GPS衛星からの電波
を受信します。

microSDカード挿入口
オービス・取締り系&コンテンツデータの
更新や、Music、Pictureを使用する場合に
microSDカードを挿入します。(* P.23)

電源ランプ
外部電源をつなぐと、緑色に点灯します。

miniUSB端子
付属のシガープラグコードや市販品のパ
ソコンUSBケーブル、別売品のACアダ
プター(OP-E368)を接続します。

内蔵スピーカー
出力:1W(モノラル)

リセットボタン[RESET]
動作しなくなったり、誤作動を起こし
たときに、本機をリセットできます。
(* P.187)

1. 付属品

- スタンド……1
- ブラケット……1
- 5Vコンバーター付シガー
プラグコード(約2m)……1

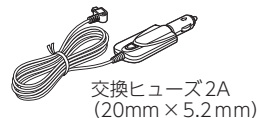
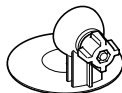

- 取扱説明書/保証書(本書)……1

2. 別売品

- 電源直結コード OP-E487
(約4m)本体2,000円+税

シガーライターソケットを使わずに、
車室内アクセサリ系端子から直接
電源をとることができます。

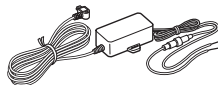

- ACアダプター OP-E368
本体3,000円+税

ご家庭での使用や充電ができます。

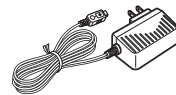

- 吸着盤ベース単体 OP-CU50
本体2,500円+税

- ・吸着盤ベース……1
- ・パッド………1
- ・クッション………1

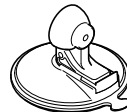

5インチモデル用の吸着盤ベースです。
※ブラケットは付属していません。

- 5インチPND用粘着シート
OP-SH10 本体500円+税

付属のスタンド(両面テープ貼り)を、取
り外す時に、ダッシュボードを保護する
ことができます。粘着面は糊残りがしな
くい素材を使用しています。



3. 付属品・別売品の追加購入について

- ・付属品や別売品などを追加購入される際は、機種名とともに「XX(機種名)用〇〇(必要な部品)」で、製品購入店やお近くの弊社取扱店にご注文ください。
- ・弊社ホームページでご購入頂けるものもございます。詳しくは、右記ホームページをご覧ください。

Yupiteru スペアパーツ ダイレクト
<https://spareparts.yupiteru.co.jp/>

内蔵電池の充電

購入後、初めてご使用になる場合は、付属の5Vコンバーター付シガープラグコードを使っての操作、充電を行ってください。

1. 内蔵電池を充電する

■ 車両から充電する

付属の5Vコンバーター付シガープラグコードを本体のminiUSB端子と車両のシガーライターソケットに差し込み、電源が供給されると充電が行われます。約4時間で満充電になります。

※ 充電可能温度範囲は、0～+45℃です。安全のため、高温時や低温時は充電ができません。その場合は、パソコンまたは別売品のACアダプター(OP-E368)を使用し、室内での充電をお勧めいたします。

■ パソコンから充電する

パソコンが電源ONの状態、市販品のUSBケーブル(Aコネクター オス/ミニBコネクター オス)を、本体のminiUSB端子とパソコンへ接続してください。約4時間で満充電になります。

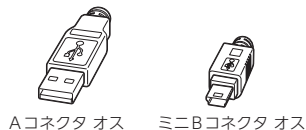
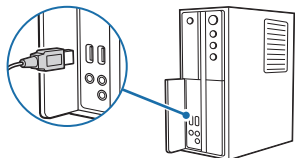

Aコネクタ オス ミニBコネクタ オス

※ パソコン接続で充電するときは、本機の電源は自動的にOFFになります。パソコンでの充電中は、本機を操作することはできません

■ 別売品のACアダプター(OP-E368)を使用する

別売品のACアダプター(OP-E368)をAC100Vコンセントに差し込むことで充電を行います。(* P.19[別売品])
約4時間で満充電になります。

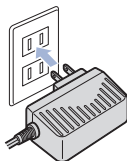

本機は、電源ボタンが押されたことを検出し、起動を行うため、電源OFFの状態(使用していない状態)であっても、電池は消費されます。電池のみで使用する際は、事前に充電を行ってください。

■ 使用時間の目安

満充電で最長約2時間使用できます。
(ナビを動作させ、音量・画面輝度を中間位置にした場合)

※ 電池には寿命があります。充電しても使用可能時間が短くなった場合は、お買い上げの販売店、またはお客様ご相談センターにご相談ください。

2. 電池残量アイコン

電池で使用しているときや充電しているときは、Main Menu画面(* P.50)に次のように電池の状態を表示します。

状態	電池残量が多い	電池残量少ない	外部電源接続中
アイコン			

電池残量アイコンがのときは、付属の5Vコンバーター付シガープラグコードや市販品のUSBケーブル、別売品のACアダプター(OP-E368)で充電してください。

※ 充電が完了しても、アイコンは変化しませんので、充電確認は、シガープラグコード等を取り外した状態で行ってください。

外部電源接続中はのアイコンが表示されます。充電可能温度範囲内であれば、内蔵電池の充電も行います。

3. 内蔵電池のみで使用する

3-1 電源ボタンを押す

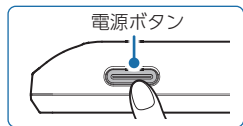

電源OFFの状態、電源ボタンを押してください。
電源ONになります。

・電源ボタンを押してもONにならない場合…

本機を充電してください。

* P.20「内蔵電池を充電する」

※ 内蔵電池のみで使用時は、電源ランプが点灯しません。

※ 本機は、電源ボタンが押されたことを検出し、起動を行うため、電源OFFの状態(使用していない状態)であっても、内蔵電池は消費されます。内蔵電池のみで使用する際は、事前に充電を行ってください。

4. 手動で電源OFFする

4-1 電源ボタンを押す

電源ONの状態、電源ボタンを押してください。
最終画面を保持して電源OFFになります。

付属の5Vコンバーター付シガープラグコードや、別売品のACアダプター(OP-E368)を接続して電源を供給している場合、電源供給が断たれると、「まもなく自動で電源OFFします」と表示し、約10秒後に電源が自動でOFFになります。

SDカードの装着/取り外し

本書では、特にことわりのない場合、「microSDカード」を「SDカード」と表記しています。

オービス・取締り系&コンテンツデータ更新(* P.164)や、Music(* P.131)、Picture(* P.145)を使用する際は、市販品の2GB以下のmicroSDカードまたは、32GB以下のmicroSDHCカードをご用意(別途ご購入)ください。

本機とSDカードとの相性による動作の不具合については保証いたしかねます。

⚠ 注意

- ・電源をOFFにしてから行ってください。
- ・SDカードは一方方向にしか入りません。SDカードを下図のように挿入してください。無理に押し込むと、本体が壊れることがあります。

1. SDカードを本体へ装着する

1-1 本体を電源OFFする

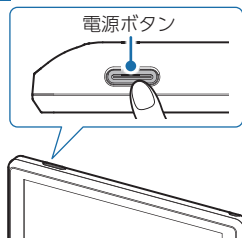

電源ボタンを押すか、車両のエンジンをOFFしてください。

※ 電源OFF後は、液晶画面の消灯を確認してください。

1-2 SDカードを挿入する



SDカード挿入口に『カチッ』と音がするまで押し込んでください。

2. SDカードを本体から取り外す

2-1 本体を電源OFFする

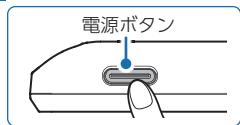

電源OFFは、電源ボタンを押すか、車両のエンジンをOFFしてください。

※ 電源OFF後は、液晶画面の消灯を確認してください。

2-2 SDカードを取り外す

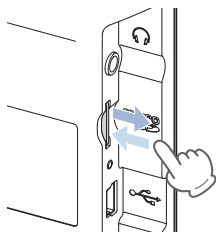

SDカードを押し込み、カードが少し飛び出してから引き抜いてください。

※ SDカードが飛び出した際の紛失にご注意ください。

道路切り替え

高速道と一般道が並行(近接)している場所を走行中に、自車位置が走行していないほうの道路上となってしまう場合、切り替えキーにタッチして、自車位置の表示を切り替えることができます。

※ 切り替え可能な道路がない場合は表示されません。

※ ナビゲーションを再起動した場合で、走行場所が誤認識(一般道を走行しているにもかかわらず高速道走行を認識)しているときは、もう一度タッチしてください。

※ 道路切り替え後も高速道と一般道が並行している場合は、数秒で[道路切替]が再表示されます。

1. 一般道へ切り替える

1-1 [道路切替]にタッチする

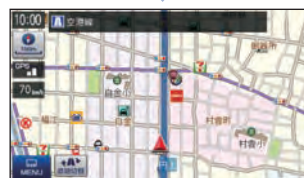
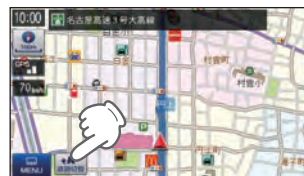

高速道から一般道に切り替わります。

2. 高速道へ切り替える

2-1 [道路切替]にタッチする

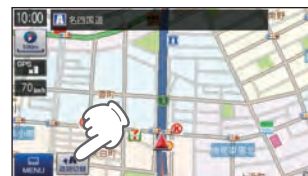

一般道から高速道に切り替わります。

ナビゲーションとGPS衛星

GPS（グローバル・ポジショニング・システム）衛星は、常に高精度な時間情報等を地球に向けて送信しています。ナビゲーションは、このGPS衛星を利用して得た現在地の情報を地図データに重ねて表示しながら、目的地までのルートを案内するものです。

1. 誤差と修正方法について

■ 緯度・経度・高度や地図上の自車位置がずれている場合があります。

GPS衛星からの電波が良好に受信できる見通しの良い道をしばらく走行して正しい現在地を認識すると、自動的に現在位置を補正します。

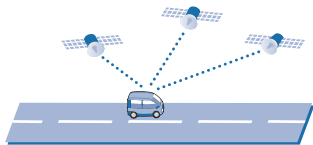

■ 誤差を生じる原因

- ・周囲を高いビルに囲まれた場所や、高速道路の下、トンネル内等、GPS測位（電波を受信）ができない場所
- ・雪や雨等の悪天候の場合
- ・携帯電話中継局等大きな電波の発生源が近くにある場所
- ・車速パルスの入力やジャイロを搭載しておりませんので、自車位置がずれることがあります。

2. テレビによるGPS測位障害について

車載テレビ等をUHF56チャンネルに設定していると、GPSを測位できない場合があります。これは、UHF56チャンネルの受信周波数が障害電波となり、GPS衛星からの電波受信に悪影響を与えるためです。ご注意ください。

通常、GPS電波受信が終わるまで、約3分程度かかりますが、初めてのご使用や、ビルの谷間等、視界の悪い場所では、GPS衛星からの電波を受信しにくく、受信に20分以上時間がかかる場合があります。

障害物や遮へい物のない視界の良い場所へ移動し、車両を停車して行ってください。

GPS測位機能

GPS（グローバル・ポジショニング・システム）とは、衛星軌道上の人工衛星から発信される電波により、緯度・経度を測定するシステムです。このシステムを利用して、オービス（無人式自動速度取締り装置）や、交通監視システム、Nシステム、そして、過去に取締りや検問などが行われたポイントなどのターゲットを識別してお知らせします。

■ 測位アナウンスについて

GPSの電波を受信（測位）すると、『GPSを受信しました』とお知らせします。

ワンセグ放送

地上デジタル放送の電波の一部を使用して携帯電話などの小型機器でもテレビやデータ放送を見ることができる携帯・移動体向けサービスとして「ワンセグ」があります。

「ワンセグ」とは、地上デジタル放送の電波1チャンネルの帯域を13セグメントに分割し、その1つのセグメントを利用して放送されることから、「ワンセグ」放送と呼ばれています。

ワンセグはテレビ放送事業部（放送局）などにより提供されるサービスです。「ワンセグ」サービスの詳細については、下記ホームページなどをご確認ください。

- 一般社団法人放送サービス高度化推進協会
<https://www.apab.or.jp/>

ゾーン30エリア

ゾーン30エリアとは、住宅地域等をゾーン30エリアとして区域設定し、自動車の走行速度を時速30km/hに抑制することで、歩行者等の安全を確保するものです。

本機では、「地図設定」の「ゾーン30エリア」を設定することにより、地図上に「ゾーン30エリア(水色)」と「制限速度アイコン」を表示します。

1. ゾーン30エリアを表示する

1-1 [地図設定]にタッチする

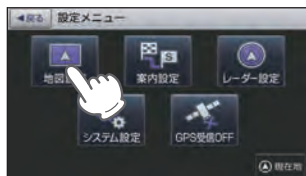

- 設定メニュー画面の表示方法は…
 - * P.119「設定メニュー画面を表示する」

1-2 設定項目を表示する

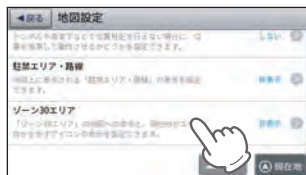

[ゾーン30エリア]にタッチしてください。

- 地図設定の操作について
一覧は上下にフリック(またはスワイプ)操作できます。

1-3 表示を設定する



[表示]にタッチし、[完了]にタッチしてください。

- * 「ゾーン30エリア(水色)」は、100mおよび50mスケール時に表示されます。



地図上に「ゾーン30エリア(水色)」と「制限速度アイコン」が表示されます。

GPSターゲットに接近すると・・・

1. GPSターゲット識別について

GPS測位機能を利用して、オービス(無人式自動速度取締り装置)や、交通監視システム、Nシステム、そして、過去に取締りや検問などが行われたポイントなどのターゲットを識別してお知らせします。

■ GPSターゲットに接近すると・・・

本機に登録されているオービス・取締り系&コンテンツデータのポイント(GPSターゲット)に近づくと、オービスなどのターゲットを識別してお知らせします。

- * ターゲット名または、フルマップレーダースコープ表示にタッチすると、ステータスバー・フルマップレーダースコープの表示は消えます。

- * 再度、ステータスバー・フルマップレーダースコープを表示させたい場合は、警報名称表示エリアにタッチしてください。



・制限速度表示について

現在地が一般道の場合、オービス(ループコイル/LHシステム/新Hシステム/レーダースコープ)警報時に表示します。

- * 表示される時刻・速度・距離は、GPSの受信状況により、ずれることがあります。

次の表示が行われている場合、ステータスバーの表示は消えます。

- ・案内情報(* P.83～84)、次案内施設情報(* P.86)

2. フルマップレーダースコープ表示について

GPS ターゲットアイコン（警報ポイントなど）が直感でわかる！フルマップレーダースコープ【特許出願中】

自車位置とGPSターゲットアイコン（注意度によって4色）を全国地図上（フルマップ）へ同時に表示し、この先に現れる注意すべきターゲットや位置関係を直感的に知らせます。

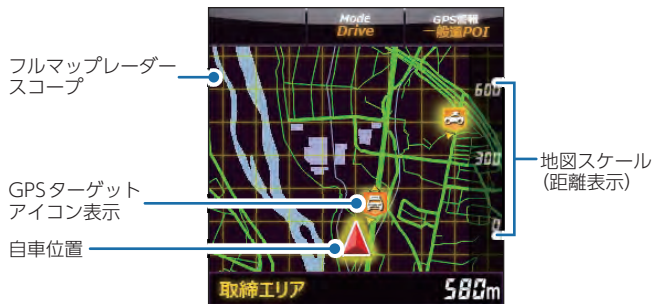

フルマップレーダースコープ表示中は、次の表示は行われません。

- ・交差点拡大図表示（* P.84）、交差点施設名表示（* P.85）
- ・ハイウェイ表示（* P.86）

次の表示が行われている場合、フルマップレーダースコープは消えます。

- ・交差点拡大図（* P.84）
- ・都市高速入口イラスト（* P.88）
- ・JCT（ジャンクション）イラスト表示（* P.88）
- ・SA（サービスエリア）/PA（パーキングエリア）イラスト表示（* P.88）
- ・ETCイラスト表示（* P.88）

- ※ フルマップレーダースコープは、GPSターゲットに近づくにつれ、自動に地図スケールが変わります。地図スケールをOFFにすることや任意変更することはできません。
- ※ ターゲットがループコイル、LHシステム、Hシステム、レーダー式オービス、取締エリア、検問エリア、Nシステム、交通監視システムの場合は、設置されている方向を矢印で表示します。
- ※ フルマップレーダースコープの地図方向は、ヘディングアップ固定（常に進行方向が上になるように表示）となります。ノースアップに（常に北が上になるように表示）変更することはできません。
- ※ フルマップレーダースコープは、すべての道路が表示されるわけではありません。

警報ボイス

起動時や走行ルートなどによっては、距離の告知が『300m先 / 200m先 / 100m先 / すぐ先 / この先』になる場合があります。あらかじめご了承ください。

■ 左右方向識別ボイス

GPS 警報は、ターゲットが進行方向に対して、右手または左手方向に約25°以上のとき、「左方向」または「右方向」のボイスを付加して、その方向をお知らせします。

- ※ 「右方向」、「左方向」のボイスは、告知時点でのターゲット方向であり、右車線、左車線を示す訳ではありません。
- ※ ターゲットまでの距離が非常に近い場合は、左右方向識別ボイスをお知らせしないこともあります。



※ この画面イラストは説明用です。実際の画面とは異なります。

■ 高速道識別ボイス

ターゲットが高速道に設置されている場合、『高速道』とボイスでお知らせします。

■ オービス4段階警報

ターゲットまでの距離に応じ、4段階に分けてお知らせします。



■ 警報音(ボイス)によるお知らせ(例)

距離およびタイミング	お知らせ例	お知らせ条件
手前約2km (高速道のみ)	→ 「2km先 高速道 LH システムです。」	オービスからの角度が右手または左手方向に約40度以内の場合にお知らせします。
手前約1km	→ 「1km先 高速道 LH システムです。」	GPSの測位状況や走行ルートにより、「300m先 / 200m先 / 100m先 / すぐ先」とお知らせすることがあります。
手前約500m	→ 「500メートル先 高速道 LH システムです。」	
通過時	→ 「通過します。」	オービスの撮影ポイントやマイエリアの通過をお知らせします。

- ※ このオービス4段階警報は、トンネル出口ターゲットとトンネル内オービスに対しては機能しません。
- ※ 走行中の道路の制限速度を画面上に表示します。
- ※ 普通自動車に対する制限速度をお知らせします。また、事故や天候、時間帯などによって変更される制限速度には対応しておりません。状況に応じた制限速度で走行してください。
- ※ トンネル出口ターゲットや制限速度が本機に登録されていない場合は告知しません。

■ トンネル出口ターゲット警報

トンネルの中ではGPSの電波を受信できないため、出口付近に設置されているオービスは警報できませんでしたが、トンネルの入口手前約1kmで、出口付近のオービスや道の駅などを表示とボイスのダブルでお知らせします。



■ 取締エリア

取締りの登録ポイントから約2km(高速道のみ) / 1km / 500m 手前の3段階でお知らせします。

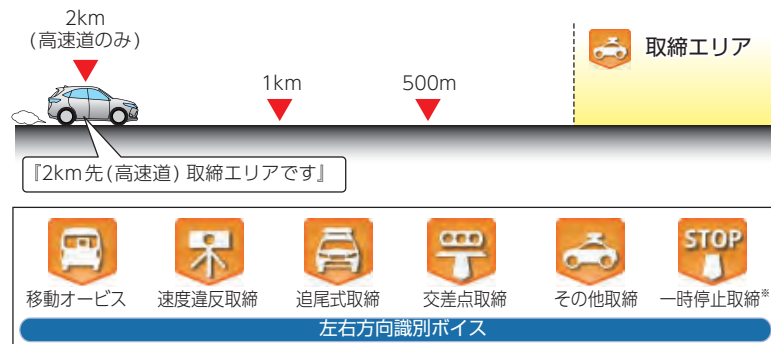

- ※ 走行中の道路の制限速度を画面上に表示します。
- ※ 取締エリアは、過去のデータに基づき登録されていますが、常に行われている訳ではありません。目安としてお考えください。
- ※ 1: 「一時停止取締」のみ、約100m手前でお知らせします。

■ 検問エリア

検問の登録ポイントから約2km(高速道のみ) / 1km / 500m 手前の3段階でお知らせします。



- ※ 検問の種類をお知らせします。【その他の検問】では「検問エリアです」とお知らせします。
- ※ 検問エリアは、過去のデータに基づき登録されていますが、常に行われている訳ではありません。目安としてお考えください。

■ 交差点監視

本機に登録されている、過去に検問が行われた交差点から約300mに接近するとお知らせします。



■ 信号無視抑止

信号無視抑止システムから約300mに接近するとお知らせします。



■ 高速道交通警察隊待機所

高速道交通警察隊の待機所から約500mに接近するとお知らせします。

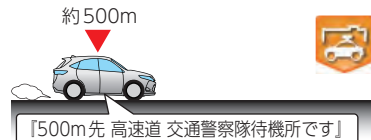

■ 一時停止注意ポイント

本機に登録されている一時停止注意ポイントのアイコンを10m/25m/50mスケールの地図画面上に表示します。

- ※ 東京都23区/名古屋市内/大阪市内の一時停止注意ポイントが登録されています。



■ マイエリア

移動オービスがよく出没する地点や、新たに設置されたオービスポイントなどをマイエリアとして自由に登録できます。

- ※ マイエリアの登録については、* P.102、マイエリアの削除については * P.107を参照ください。

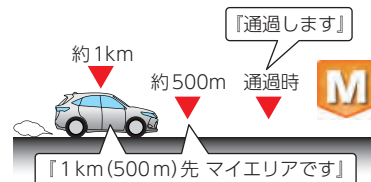

■ エヌ(N)システム

エヌ (N) システムから約300mに接近するとお知らせします。

- ※ Nシステム：自動車ナンバー読み取り装置

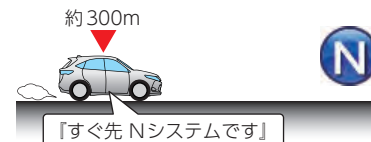

■ 交通監視システム

交通監視システムから約300mに接近するとお知らせします。

※ 交通監視システム：画像処理式交通流計測システム



■ 警察署

警察署から約500mに接近するとお知らせします。



■ 事故多発エリア

本機に登録されている、過去に事故が多発したエリアの約300mに接近するとお知らせします。

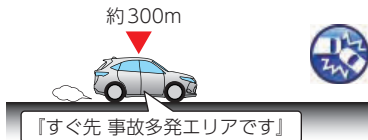

■ サービスエリア(高速道路のみ)

全国の高速道路サービスエリアが登録されていて、2km/1km/500mの3段階でお知らせします。



■ パーキングエリア(高速道路のみ)

全国の高速道路パーキングエリアが登録されていて、2km/1km/500mの3段階でお知らせします。



■ ハイウェイオアシス

ハイウェイオアシスから約1kmに接近するとお知らせします。



■ 長い(連続)トンネル(高速道のみ)

長い(連続)トンネルから約1km(500m)に接近するとお知らせします。

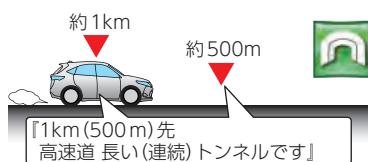

■ ハイウェイラジオ(高速道路のみ)

ハイウェイラジオ受信エリアに接近するとお知らせします。



■ 道の駅

道の駅から約1km(500m)に接近するとお知らせします。

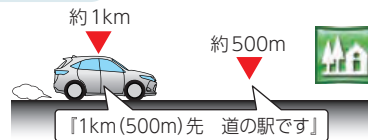

■ ビューポイントパーキング

ビューポイントパーキングから約1km(500m)に接近するとお知らせします。

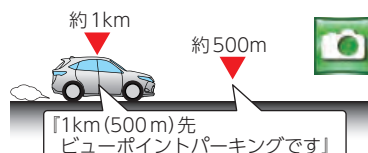

メンテナンス

■ 必要に応じてメンテナンス

- ・ 付属のシガープラグコードのヒューズ交換
交換用ヒューズ2A(20mm×5.2mm)

接続状態でエンジンをかけても電源がONにならない(シガープラグコードのランプが点灯しない)場合は、シガープラグコードのヒューズ(2A)が切れている可能性があります。

- ① シガープラグコードが奥まで差し込まれていることを確認してください。
- ② 下記の手順でヒューズを取り出し、シガープラグ内のヒューズが切れていないかを確認してください。
- ③ ヒューズが切れている場合は、市販品のヒューズと交換してください。

シガープラグの先端を、図の矢印の方向に回し、ヒューズを取り出す

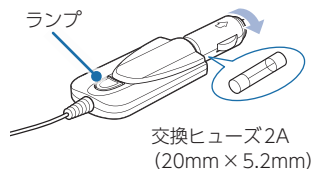

ヒューズを交換したあとは、シガープラグの先端を図の矢印と逆方向に回し、しっかりと締める

※ 電源直結コード(OP-E487)のヒューズ交換は、各取扱説明書を参照ください。

車両への取り付けかた(本機)

国土交通省の定める保安基準*に適合させるため、運転者の視界を妨げないように「前方視界基準」(下記)に従って取り付けください。

※ 道路運送車両の保安基準 第21条(運転者席)、細目告示 第27条 および 別添29

前方視界基準

■ 必要に応じてメンテナンス

専ら乗用の用に供する自動車(乗車定員11人以上のものを除く)車両総重量が3.5トン以下の貨物自動車

■ 基準概要

自動車の前方2mにある高さ1m、直径0.3mの円柱(6歳児を模したもの)を鏡等を用いず直接視認できること。

※ 図は右ハンドル車の例です。左ハンドル車の場合は、左右逆になります。

上面図

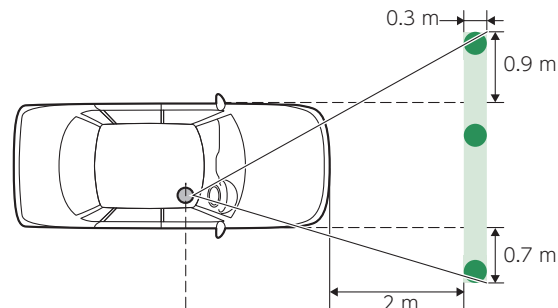

側面図

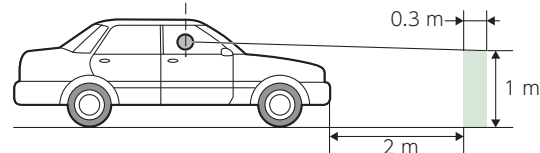

■ 取り付け場所について

以下のような場所に取り付けます。

- ・GPSの電波を受信しやすい場所
- ・できるだけ水平に近い平坦な場所
- ・テレビ受信アンテナを伸ばしてもフロントガラスに当たらない場所

以下のような場所に絶対に取り付けないでください。

- ・水がかかったり、熱風が当たる場所
- ・他の機器のアンテナの近くや金属など障害物の影
- ・視界の妨げになったり、運転操作に支障をきたす場所
- ・エアバッグの近く

1. 本機を車両へ取り付ける

あらかじめ貼る場所のチリや汚れ、脂分をよく落としたあと、慎重に貼り付けてください。

1-1 部品を分ける

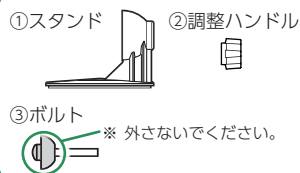
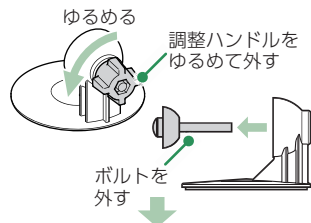

調整ハンドルとボルトを外し、3点の部品に分けてください。

1-2 ブラケットを取り付ける

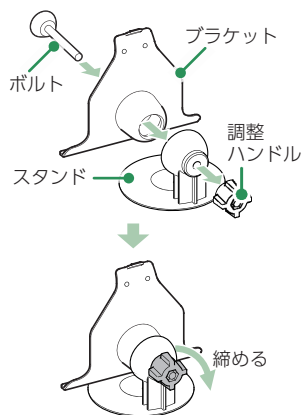

ブラケットをスタンドに差し込み、調整ハンドルを締めてください。

1-3 スタンドを取り付ける

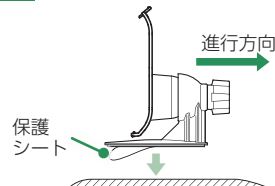

スタンドの保護シートをはがし、ダッシュボードに取り付けてください。

- ※ 貼り直しはシールの接着力を弱めます。
- ※ 固定力を強くするために本体を取り付けず、24時間以上放置してください。

⚠ 注意

接着力が強いので一度取り付けたら簡単にはがすことができません。無理にはがそうすると、ダッシュボードが変形したり破損する恐れがあります。

1-4 本体を取り付ける

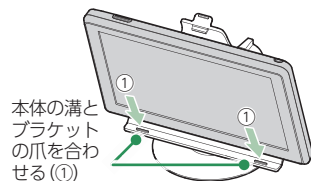

本体をブラケットに取り付けてください。

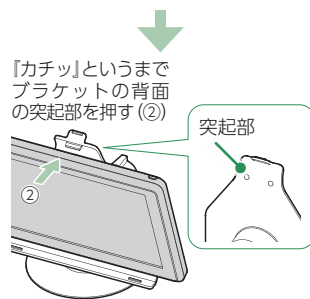

「カチッ」というまでブラケットの背面の突起部を押す(②)

1-5 画面の角度を調整する

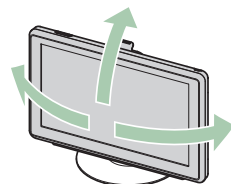

調整ハンドルをゆるめて調整し、しっかりと締めてください。

- ※ エアバッグの動作や、運転に支障のないように調整してください。

・調整ハンドルの使い方

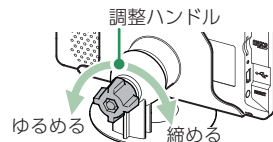

- ※ 液晶保護フィルムをはがしてからご使用ください。

2. 別売品のOP-CU50で取り付ける場合

あらかじめパッドの貼り付け場所を乾いたやわらかい布等できれいに拭き、ホコリなどを取り除いてから慎重に貼り付けてください。

※ 取り付ける場所については、* P.42「取り付け場所について」を参照ください。

⚠ 注意

気温が低い(20度以下)の場合は、車内ヒーターで車室内を暖めてください。

2-1 パッドを取り付ける



はくり紙

パッドのはくり紙をはがし、ダッシュボードにパッドを取り付けてください。

パッドの周囲にすき間がないように、粘着面全体を上からしっかりと押さえ、貼り付けてください。

⚠ 注意

- パッドの貼り付けは1回のみです。貼り直すと変形したり粘着力が弱くなります。
- パッドは、強力な粘着テープを使用している為、無理にはがすと、ダッシュボードを傷めたり、破れたりする事があります。

2-2 部品を分ける

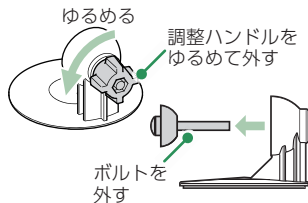

調整ハンドルとボルトを外し、3点の部品に分けてください。

- 落下を防ぐため、必ずパッドをご使用ください。

パッドを使用せずにダッシュボードに直接吸着盤ベースを取り付けた場合、ダッシュボードの材質によっては取り付けにくい場合や、変形・変色することがあります。あらかじめご了承ください。

※ 固定力を強くするため、吸着盤ベースを取り付けずに24時間以上放置してください。

※ 全面でしっかり貼り付けされていない場合は、振動などで脱落する恐れがあります。

2-3 吸着盤を取り付ける

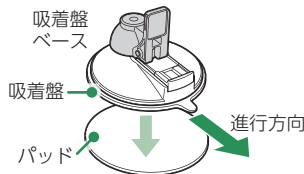

吸着盤の保護紙をはがし、パッドに取り付けてください。

吸着盤がパッドからはみ出さないように慎重に貼り付けてください。

⚠ 注意

- 夏場など的高温時に、吸着力が弱くなりダッシュボードから落下することがあります。直射日光の当たる場所などに長時間放置しないでください。
- あらかじめパッド表面のチリや汚れ、脂分を乾いたやわらかい布などでふき取ってから取り付けてください。
- 車両の進行方向が図の向きになるように取り付けてください。

2-4 吸着盤のレバーを倒す

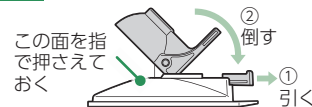

吸着盤を押さえながら、レバーを倒してください。

2-5 ブラケットを取り付ける

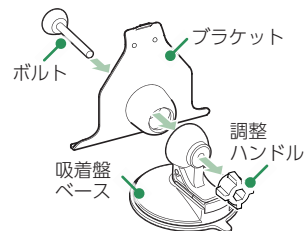

ブラケットを吸着盤ベースに差し込み、調整ハンドルを締めてください。

2-6 本体を取り付ける

本体をブラケットに取り付け、画面の角度を調整してください。
(* P.43の手順「1-4」～「1-5」を参照ください。)

2-7 クッションを貼り付ける

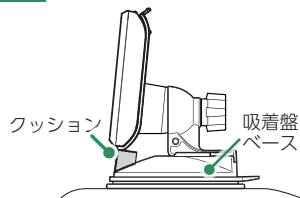

ブラケットと吸着盤ベースが接触する場所にクッションを貼り付けてください。

⚠ 注意

振動によるぐらつき防止のため、ブラケットとダッシュボードが接触する場所に付属のクッションを必ず貼り付けてください。

使用前に、パッドに吸着盤ベースがしっかりと取り付いているか、必ず確認してからご使用ください。

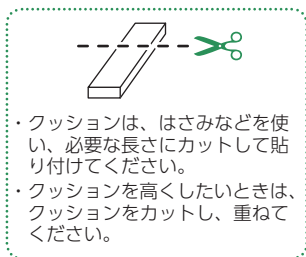

- ・クッションは、はさみなどを使い、必要な長さにカットして貼り付けてください。
- ・クッションを高くしたいときは、クッションをカットし、重ねてください。

車両への取り付けかた(電源コードの配線)

1. シガープラグコードを接続する

1-1 電源コードを接続する

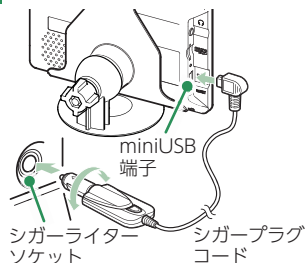

付属のシガープラグコードを本体のminiUSB端子と車両のシガーライターソケットに差し込んでください。

- ※ 付属のシガープラグコードまたは別売品のACアダプターをご使用ください。
- ※ 一部の車種においては、シガープラグの形状が合わないことがあります。その場合は、別売品の電源直結コード(OP-E487)を使用してください。

電源ON～OFFまでの手順

ご購入後、初期値のまま使う場合、下記の手順に沿って操作を行います。

エンジンON



エンジンOFF

1. 電源ON

1-1 電源ONする

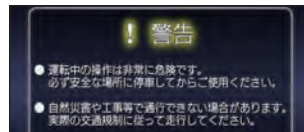

車両のエンジンをONします。

シガープラグコードのランプと、本機の電源ランプ(緑)が点灯し、電源ONします。

- ※ 本機は、エンジンキーに連動して電源ONします。
- ※ オープニング画面は、5秒後に自動で消えます。またオープニング画面にタッチすることで、5秒待たずに消すことも可能です。

2. ナビゲーションを起動する

初期値では、[運転者モード（走行中は安全のため操作を規制する状態）]で本機が起動します。

※ 動作モードは変更できます。（* P.51「動作モード」）

2-1 [ナビ]にタッチする



・ Main Menu画面の詳細は…
* P.50「Main Menu画面」



ナビゲーションが起動します。
※ GPS衛星の電波を受信すると、実際の現在地に自車位置が移動します。

ETC機器の設定ができます。

初めてのナビゲーション起動時や[工場出荷状態に戻す]実行時、右記画面が表示されます。ETC機器を利用している場合は[はい]を選択してください。

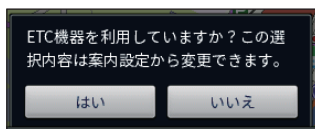

ナビゲーションではこんなことができます。

オービスなどの情報表示

GPS測位機能を利用し、ユピテル独自のオービスなどの情報を画面上に表示します。（* P.31）
表示項目はお好みで設定でき、安全運転をサポートします。（* P.123）

目的地へのルート案内

フリーワード検索や住所検索など、お好みの方法で目的地へのルートを検索できます。（* P.67）
目的地へ音声でわかりやすく案内します。（* P.28）

自宅へ帰る

あらかじめ自宅を登録しておけば、どこにいても簡単に自宅へのルートを探索できます。（* P.99）

※ 上記以外にも、カスタマイズすることで好みの設定ができます。（* P.99～130）

3. ナビゲーションを終了する

※ ナビゲーションを終了しなくても、本機はエンジンキーに連動して電源OFFします。Main Menu画面を表示する場合は、ナビゲーションを終了してください。

3-1 [MENU]にタッチする



3-2 [終了]にタッチする



ナビゲーションを終了し、Main Menu画面を表示します。

4. 電源OFF

4-1 電源OFFする

車両のエンジンをOFFします。

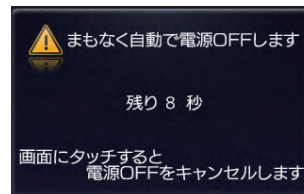

<電源自動OFFの画面>

約10秒後に最終画面を保持して自動で電源OFFします。

※ 本機は、エンジンキーに連動して電源OFFします。

※ キーをOFFにしてから、画面にタッチすると、電源OFFがキャンセルされ、内蔵電池で動作します。

※ 高温時や低温時、内蔵電池残量が少ない場合は、キーをOFFにすると、「電源自動OFFの画面」を表示せずにOFFになります。

ルート案内AUTOポーズ機能

ルート案内途中で電源OFFになった場合、位置を記憶し、再出発時もその場(案内途中)から案内を開始します。

Main Menu

1. Main Menu画面



No.	表示名	説明
①	ナビ	ナビゲーションが起動し、地図や現在地表示に切り替わります。
②	テレビ	テレビが起動し、テレビ画面に切り替わります。(* P.153)
③	Music	Musicが起動し、Music画面に切り替わります。(* P.137)
④	Picture	Pictureが起動し、Picture画面に切り替わります。(* P.148)
⑤	オプション	Option画面に切り替わります。(* P.51)
⑥	microSDアイコン	microSDカードを装着しているときのみ表示します。
⑦	画面輝度アイコン	白いアイコン時は昼間時、黒いアイコン時は夜間時の輝度を表します。
⑧	電池残量アイコン	電池の状態を確認することができます。(* P.21)
⑨	現在時刻	現在時刻はGPS衛星から取得した時刻を表示します。 ※ 時刻の表示は、24時間表示です。12時間表示に変更することはできません。

2. Option画面



★は初期値です。

No.	表示名	説明
①	動作モード	[運転者モード][同乗者モード]を選択します。 ・★運転者モード：走行中は安全のため操作を規制します。 ・同乗者モード：走行中でも操作を規制しません。
②	効果音 音量	Main Menu とテレビ、Music、Picture画面のタッチ音(操作音)や、電源起動時の効果音の音量を8段階で調整することができます。(★5) +：音量を上げます。/-：音量を下げます。
③	画面輝度	本機の輝度を、昼間時、夜間時、別々に11段階で調整することができます。(★昼間時7、★夜間時4) +：画面を明るくします。/-：画面を暗くします。
④	GPSデータアップデート	オービス・取締り系&コンテンツデータの更新ができます。 (* P.164)
⑤	バージョン情報	バージョン情報を確認することができます。 ※ 情報表示画面にタッチすると、バージョン情報表示が消えます。
⑥	タッチパネル補正	タッチパネルのズレなどを補正します。
⑦	全設定初期化	実行すると本体が電源OFFし、すべてのデータが初期化されます。再びご使用になる場合は、電源ボタンを押して、電源ONしてください。 ※ 全設定初期化を行った場合、ナビ、テレビ、Music、Pictureなど、購入後にお客様が設定した内容がすべて消去されます。 ※ SDカード内のデータは消去されません。
⑧	Back	Main Menu 画面に戻ります。

地図画面

※ 地図表示記号やロゴマーク、3Dランドマークについては「地図アイコン」(* P.165)を参照ください。

■ 地図画面の見かた



No.	表示名	説明
①	現在時刻	現在時刻はGPS衛星から取得した時刻を表示します。 ※ 時刻の表示は、24時間表示です。12時間表示に変更することはできません。
②	方位・スケール	タッチすると、方位変更(* P.56)を行う為の方位キーと、スケール変更(* P.55)を行うための[+][−]を表示します。再度タッチすると非表示になります。 ※ 操作を行わずに約5秒経過すると、自動で非表示になります。
③	GPS受信表示	GPS受信表示はGPS衛星から電波を受信している場合に表示されます。受信レベルを3段階で表示します。また電波を受信できない場合は、が表示されます。 ※ 測位機能のOFF、トンネルモード(* P.29)、ルートデモ中(* P.95)などの状態も表示します。
④	ぬけみち(点滅) (* P.119)	地図スケールが200m、100m、50m、25m、10mのとき、「GIGAマップ渋滞ぬけみち道路地図」に収録されているぬけみちを、地図上に点滅表示します。 ※ 詳細市街地図では表示されません。(50m / 25m / 10mスケール)
⑤	メニューボタン	タッチするとナビメニュー画面を表示します。

No.	表示名	説明
⑥	ステータスバー	自車位置の住所や道路名称、緯度・経度を表示します。タッチするたびに表示が切り替わります。(* P.56)
⑦	自車位置	現在の位置と進行方向を地図に表示します。
⑧	走行軌跡(点) (* P.119)	地図スケールが10m ~ 2.5kmのとき、走行した軌跡を点で地図上に表示します。

■ 地図画面の見かた(画面タッチ時)



No.	表示名	説明
①	地点登録	表示地点を「自宅」「ローカルエリア」「マイエリア」「お気に入り」として登録します。(* P.99 ~ 104)
②	周辺施設	表示地点の周辺にある施設を検索します。(* P.74)
③	経由地にする	表示地点を経由地として登録します。(* P.92)
④	目的地にする	表示地点を目的地としてルートを探します。(* P.67)
⑤	距離表示	赤線:と自車位置を直線で結びます。 距離表示:と自車位置までの直線距離を表示します。
⑥	現在地	現在地に戻ります。
⑦	回避エリア	ルート探索時に回避したいエリア(ポイントとその広さ)を設定します。(* P.110)

■ 道路の表示色

都市間高速	青色
都市高速	青色
有料道路	青色
国道	橙色
主要地方道	緑色

都道府県道	黄色
幹線	灰色
その他	灰色
細街路	灰色
ぬけみち	紫色点滅

■ 地図上に表示されるナビアイコン

アイコン			
内容	目的地	出発地	経由地

■ 詳細市街地図

10m、25mおよび50mのスケールにおいて、詳細市街地図収録エリアでは、詳細な市街地図が表示されます。
 (* P.179「詳細市街地図収録エリア」)



■ 走行中のナビゲーション操作規制

運転者モード (* P.51「動作モード」)での使用時は、一定速度以上になると、安全のため走行中の操作を禁止し、「走行中の操作は行えません。停車するとこのメッセージが消えて操作を再開できます。」と表示され、ナビゲーションの操作を規制します。

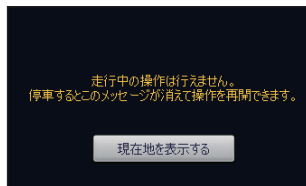

※ 走行中でも下記の操作はできます。

「方位・スケール (* P.52)」、「地図画面の操作 (* P.55)」、「自宅 (* P.100)」、「ルート消去 (* P.97)」

地図画面の操作

本機の操作部は、タッチパネルです。画面にタッチして操作します。

1. 地図スケールを変更する

1-1 (方位・スケール) にタッチする



- ・ [+] にタッチ… 詳細表示
- ・ [-] にタッチ… 広域表示
- ・ 地図スケールについて
10m、25m、50m、100m、200m、500m、1.0km、2.5km、5.0km、10km、20km、50km、100km、200kmの14段階に切り替わります。

・ ルート案内時に地図は自動で切り替わります。

地図スケールは、高速道路では200mに、一般道では50mに自動で切り替わります。

スケールを常に固定させたい場合は、設定を変更してください。

* P.122「誘導時縮尺」

1-2 スケールを変更する

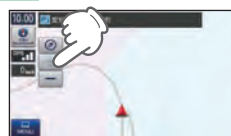

10m

+



200km

-

[+] [-] にタッチしてください。

※ 初期値は [100m] です。

※ [+] [-] 表示中に、[方位・スケール] にタッチするか、約5秒間放置すると [+] [-] の表示は消えます。

2. 地図方向を変更する

2-1 (方位・スケール)にタッチする



2-2 地図方位を変更する



(方位キー)にタッチするたびに、地図方向が「ヘディングアップ」→「ノースアップ」に切り替わります。

- ・ヘディングアップ
地図の上方向を「進行方向」にします。
 - ・ノースアップ
地図の上方向を「北」にします。
- ※ 初期値は「ヘディングアップ」です。
※ 方位キー表示中に、[方位・スケール]にタッチするか、約5秒間放置すると「+」「-」の表示は消えます。
※ 地図設定からも地図方向を変更できます。
(* P.119)

3. 現在地表示を変更する

3-1 現在地表示にタッチする



現在地表示にタッチするたびに、現在地表示が「住所名称」→「道路名称」→「緯度経度」に切り替わります。

- ※ 初期値は「道路名称」です。道路にマッチングしていない、または道路名称がない場合は、「住所名称」を表示します。
- ※ 「道路名称」がない都道府県道では道路番号(4桁の都道番号は除く)を表示します。
- ※ 「住所名称」がない場合は、「緯度経度」を表示します。
- ※ 案内設定からも現在地表示を変更できます。
(* P.121)

4. 地図をスクロールする

4-1 地図にタッチする



タッチした場所(・)を中心として地図が表示されます。

4-2 タッチしたまま指を動かす



地図の動き

指の動き

指の動きに合わせて地図も動きます。(フリックまたはスワイプ操作)

- ※ 現在地に戻るときは、「現在地」にタッチしてください。
- ※ 地図画面で名称や文字が重なって表示されることがあります。

ナビメニュー

1. ナビメニュー画面を表示する

1-1 [MENU]にタッチする



ナビメニュー画面が表示されます。

※ 2ページ目を表示させるには、画面をフリックするか、[2]にタッチしてください

2. ナビメニュー画面



< 1ページ目 >

< 2ページ目 >

No.	表示名	説明
①	目的地検索	検索メニューを表示します。(* P.59)
②	登録・編集	登録・編集メニューを表示します。(* P.107) ※ 登録した地点が存在しない場合はタッチできません。

No.	表示名	説明
③	自宅	自宅へ帰るルートを設定します。(* P.100) ※ 自宅が登録されていない場合はタッチできません。
④	ルート	ルートメニュー画面を表示します。(* P.89)
⑤	案内中断 /案内再開	ルート案内を中断/再開できます。(* P.96)
⑥	設定	設定メニュー画面を表示します。(* P.119)
⑦	カーレスキュー	カーレスキュー救急番号を画面に表示します。(* P.130)
⑧	地図	地図画面を表示します。
⑨	TV	ナビを終了して、テレビを起動します。(* P.153)
⑩	終了	ナビを終了して、Main Menu画面に戻ります。
⑪	ページ切り替えボタン	ナビメニュー画面のページを切り替えます。
⑫	現在地	地図画面の現在地に戻ります。

検索メニュー

お好みの方法で目的地を検索できます。

1. 検索メニュー画面を表示する

1-1 [目的地検索]にタッチする



・ナビメニュー画面の表示方法は…
* P.58「ナビメニュー画面を表示する」

検索メニュー画面が表示されます。
※ 2ページ目を表示させるには、画面をフリックするか、[2]にタッチしてください

2. 検索メニュー画面



< 1 ページ目 >

< 2 ページ目 >

No.	表示名	説明
①	フリーワード	フリーワード検索画面を表示します。(* P.68)
②	住所	住所検索画面を表示します。(* P.70)
③	電話番号	電話番号検索画面を表示します。(* P.72)
④	登録地点	登録地点一覧画面を表示します。(* P.106)
⑤	履歴	履歴一覧表示画面を表示します。(* P.113)
⑥	ジャンル	ジャンル検索画面を表示します。(* P.73)
⑦	周辺施設	周辺施設検索画面を表示します。(* P.74)
⑧	自宅	自宅へ帰るルートを設定します。(* P.100)
⑨	緯度/経度	緯度経度検索画面を表示します。(* P.76)
⑩	戻る	前の画面に戻ります。
⑪	ページ切り替えボタン	検索メニュー画面のページを切り替えます。
⑫	現在地	地図画面の現在地に戻ります。

3. 検索結果リスト画面

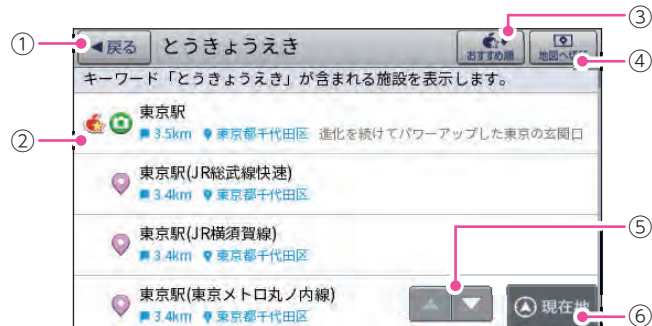

No.	表示名	説明
①	戻る	前の画面に戻ります。
②	検索候補一覧	検索候補を一覧表示します。各項目にMAPPLEアイコン、ジャンルアイコン(* P.178)、現在位置からの距離、所在する市町村名を表示します。タッチすると詳細情報画面(* P.62)を表示します。 ※ MAPPLEアイコンは該当するスポットのみ表示します。
③	おすすめ順	一覧の表示順を[おすすめ順][名称順][近い順]から選択できます。 ※ 初期値は[おすすめ順]です。 ・おすすめ順…情報量が多い施設を優先し、表示します。 ・名称順…あいうえお順に施設一覧を表示します。 ・近い順…距離の近い順に施設一覧を表示します。
④	地図へ切替	一覧表示された候補を地図上にアイコンで表示します。(* P.63[検索結果画面])
⑤	スクロールボタン	短押しすると、次ページ(または前ページ)を表示します。長押しすると、次ページ(または前ページ)へ連続してスクロールします。
⑥	現在地	地図画面の現在地に戻ります。

4. 詳細情報画面

※ すべての施設で詳細情報が表示される訳ではありません。あらかじめご了承ください。

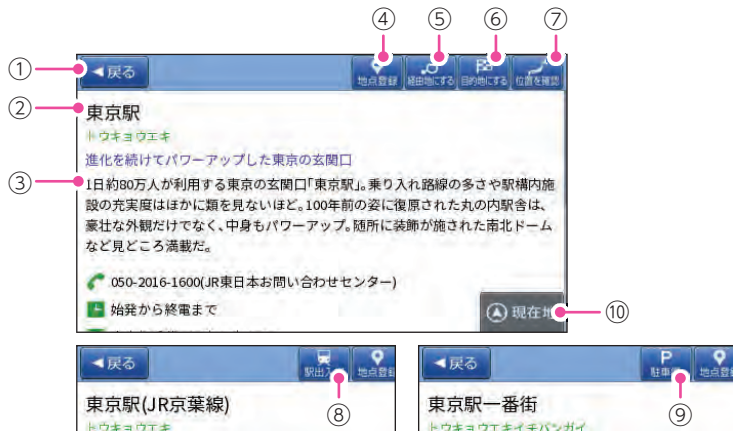

No.	表示名	説明
①	戻る	前の画面に戻ります。
②	施設名称	詳細表示されている施設の名称を表示します。
③	施設情報	施設の各情報を表示します。 ※ 該当の情報が施設にない場合には、表示されません。
④	地点登録	[自宅][ローカルエリア][マイエリア][お気に入り]に登録します。 ※ [自宅]は、自宅登録していない場合のみ表示します。
⑤	経由地にする	経由地に設定し、ルート編集画面を表示します。(* P.89)
⑥	目的地にする	目的地に設定し、ルート設定画面を表示します。(* P.80)
⑦	位置を確認	表示施設の地点を中心とした地図画面を表示します。
⑧	駅出入口	駅を検索した場合のみ表示されます。 [駅出入口]にタッチすると、「何番出入口か(どこの出入口か)」を指定することができます。
⑨	駐車場	施設の駐車場の検索結果リストを表示します。 ※ 該当の情報が施設にない場合には、表示されません。
⑩	現在地	地図画面の現在地に戻ります。

5. 検索結果地図画面



No.	表示名	説明
①	戻る	前の画面に戻ります。
②	リストへ切替	検索結果リスト画面(* P.61)を表示します。
③	選択	<ul style="list-style-type: none"> ジャンルアイコン選択中に[選択]にタッチすると、詳細情報画面(* P.62)を表示します。 ※ 詳細情報が無い場合、地図画面を表示します。 複数ジャンルアイコン選択中に[選択]にタッチすると、自動で地図スケールを変更し、一覧表示(検索結果リスト画面)の上位に表示される施設を地図中心に表示します。 ※ [地図スケール: 10m]のときに[選択]にタッチすると、施設の名称が一覧で表示されます。施設名にタッチすると詳細情報画面を表示します。
④	施設名称	選択されている施設の名称やスポットの件数(複数ジャンルアイコンにタッチ時)を表示します。
⑤	ジャンルアイコン	検索候補をジャンルアイコンで表示します。(* P.178)
⑥	複数ジャンルアイコン	<ul style="list-style-type: none"> ジャンルアイコンが密集する場所では、複数ジャンルアイコンとして候補を表示します。 複数ジャンルアイコンにタッチすると、「施設名称」に「〇件のスポット」と表示します。 ※ 縮尺が変わっても複数ジャンルアイコンが変化しない場合があります。 ※ 地図縮尺の都合上、ジャンルアイコン・複数ジャンルアイコンが画面外に表示されることがあります。

文字入力

フリーワードの検索 (* P.68) やマイエリア登録 (* P.102)、お気に入り登録 (* P.104) で、名称を入力するときに使います。

1. 文字入力画面

ひらがな、カタカナ、アルファベット、記号入力は、文字のボタンにタッチすると次の文字が現れます。

例：「あ→い→う→え→お→あ→…」、「A→B→C→a→b→…」

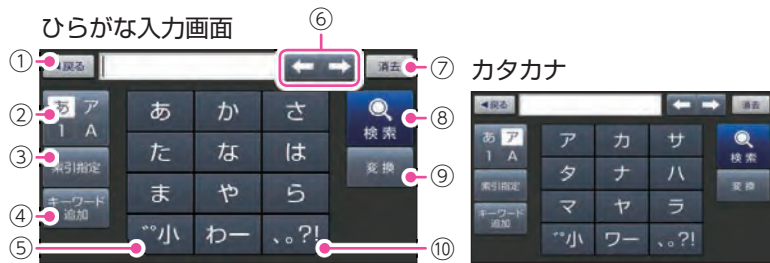

アルファベット



数字



No.	説明								
①	前の画面に戻ります。								
②	ひらがな、カタカナ、アルファベット、数字入力に切り替えます。								
③	フリーワード検索で、検索条件を指定します。 ※ 初期値は「おまかせ」です。 ・おまかせ……入力された文字を「駅名」から検索し、該当施設がないとさらに「住所」、「ジャンル」から検索します。 ・住所……入力された文字を住所から検索します。 ・ジャンル……入力された文字を施設名から検索します。 ・キーワード……入力された文字がキーワードになる情報から検索します。								
	<table border="1"> <tr> <td><input checked="" type="checkbox"/></td> <td>おまかせ</td> </tr> <tr> <td><input type="checkbox"/></td> <td>住所</td> </tr> <tr> <td><input type="checkbox"/></td> <td>ジャンル</td> </tr> <tr> <td><input type="checkbox"/></td> <td>キーワード</td> </tr> </table>	<input checked="" type="checkbox"/>	おまかせ	<input type="checkbox"/>	住所	<input type="checkbox"/>	ジャンル	<input type="checkbox"/>	キーワード
<input checked="" type="checkbox"/>	おまかせ								
<input type="checkbox"/>	住所								
<input type="checkbox"/>	ジャンル								
<input type="checkbox"/>	キーワード								
④	フリーワード検索で、キーワードを追加します。								
⑤	小文字濁音に切り替えます。								
⑥	カーソル位置を変更します。								
⑦	カーソル位置の左側文字を一文字消去します。								
⑧	入力を確定したり、検索を開始します。								
⑨	ひらがな・カタカナを漢字・カタカナに変換します。								
⑩	句読点や記号を入力します。								
⑪	小文字入力に切り替えます。								
⑫	()などの記号を入力します。								
⑬	<>などの記号を入力します。								
⑭	数式記号を入力します。								

2. 文字入力方法

例：「株式会社ユピテル」と入力する場合

2-1 文字を入力する

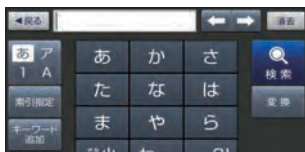

「かぶしががいしゃ」を入力してください。

か、は (3回)、**小、さ (2回)、か (2回)、→、か、**小、あ (2回)、さ (2回)、や、**小 の順番でタッチしてください。

※ ひらがな、カタカナ、アルファベット、記号入力は、文字のボタンにタッチするごとに、次の文字が現れます。

例：「あ→い→う→え→お→あ→い→…」、「A→B→C→a→…」

2-2 [変換]にタッチする

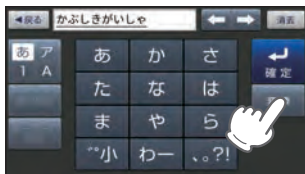

「株式会社」に漢字変換します。

2-3 [確定]にタッチする

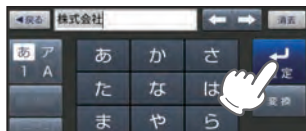

2-4 あにタッチする

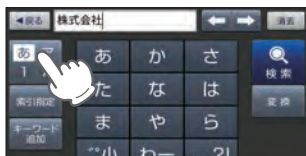

カタカナ入力画面に切り替えます。

2-5 文字を入力する

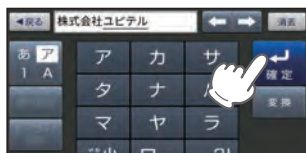

「ユピテル」を入力してください。

ヤ (2回)、ハ (2回)、**小 (2回)、タ (4回)、ラ (3回)、[確定]の順番にタッチしてください。

目的地を探す

1. 地図から目的地を探す

1-1 マークを合わせる



地図をスクロールして、画面上のマークを目的地に合わせてください。



選択した施設を目的地として、現在地からのルートを探します。

・探索後はルートを設定してください。

* P.81「ルートを設定する」

1-2 [目的地にする]にタッチする

2. 登録ルート、登録地点、履歴から目的地を探す

以下の検索方法は、各ページを参照ください。

・登録地点から目的地を探す場合…

* P.106「登録地点から目的地を探す」

・検索した履歴から目的地を探す場合…

* P.113「履歴から目的地を探す」

・登録したルートから目的地を探す場合…

* P.117「登録ルートから目的地を探す」

3. フリーワードから目的地を探す

あいまいな記憶からでも、3つ以内の文字をキーワードとしてネット検索のように目的地が探せます。

[おまかせ][住所][ジャンル][キーワード]より検索します。

※ フリーワードで高速道路のインターチェンジを目的地として施設検索すると、「IC入口」「IC出口」と表示されます。インターチェンジの入口を目的地とした場合は、「IC入口」、インターチェンジの出口を目的地とした場合は、「IC出口」にタッチしてください。

例：「みなとみらい」にある「夜景」が見える「イタリア料理店」を検索する場合

3-1 [フリーワード]にタッチする



・検索メニュー画面の表示方法は…
* P.59「検索メニュー画面を表示する」

3-2 文字を入力する

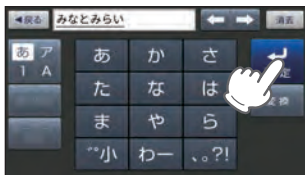

「みなとみらい」を入力し、「確定」にタッチしてください。

※ [索引指定]にタッチすると、検索条件を設定できます。(* P.64)
※ 初期値は、「おまかせ」です。
・文字の入力方法は…
* P.66「文字入力方法」

3-3 [キーワード追加]にタッチする

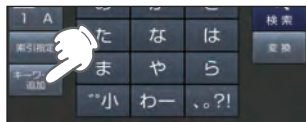

3-4 文字を入力する

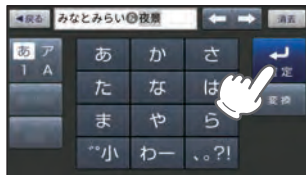

「夜景」を入力し、「確定」にタッチしてください。

3-5 [キーワード追加]にタッチする

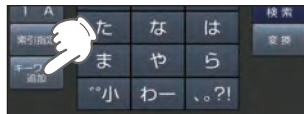

3-6 文字を入力する

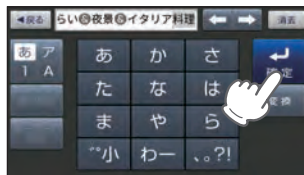

「イタリア料理」を入力し、「確定」にタッチしてください。

3-7 [検索]にタッチする

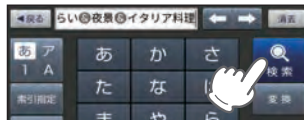

3-8 お店にタッチする

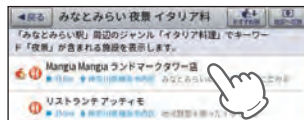

条件に合うお店にタッチしてください。

3-9 [目的地にする]にタッチする

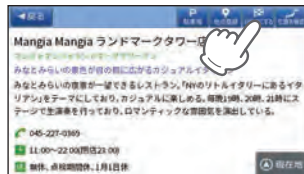

選択した施設を目的地として、現在地からのルートを探します。

・探索後はルートを設定してください。

* P.81「ルートを設定する」

フリーワード検索の文字入力画面において、次の検索を行うこともできます。

・よみ検索

施設名、ジャンル、駅名のよみで検索することができます。
(文字入力例)：とうきょうえき(トウキョウエキ)

・通称名検索

一部施設において、正式名称のほか、通称名でも検索することができます。
(文字入力例)：「新江ノ島水族館」(正式名称)が「えのすい」(通称名)でも検索可能。

4. 住所から目的地を探す

例：「東京都港区芝浦4-12-33」を検索する場合

4-1 [住所]にタッチする



- 検索メニュー画面の表示方法は…
 - * P.59「検索メニュー画面を表示する」

4-2 東京都を選択する

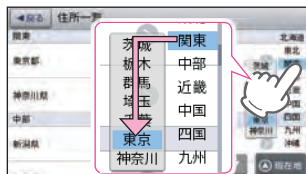

[関東]にタッチしたまま[東京]まで指を動かしてください。(スワイプ操作)

* タッチ操作でも選択できます。

- 一覧の操作について
一覧は上下にフリック(またはスワイプ)操作できます。



[東京都]にタッチしてください。

4-3 港区を選択する

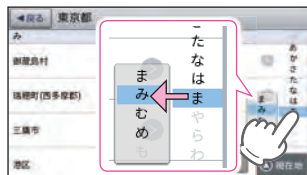

[ま]にタッチしたまま[み]まで指を動かしてください。(スワイプ操作)

* タッチ操作でも選択できます。



[港区]にタッチしてください。

4-4 [さ]にタッチする



4-5 [芝浦]にタッチする



4-6 番地を入力する



番地(4-12-33)を入力し、[決定]にタッチしてください。

- * 入力間違えたときは[消去]にタッチして、やり直してください。
- * 「-」(ハイフン)は、入力しなくても検索できます。
- * すべての地名や番地が登録されているわけではありません。地域によって、番地入力できない場合があります。

4-7 [目的地にする]にタッチする



選択した場所を目的地として、現在地からのルートを探します。

- 探索後はルートを設定してください。

* P.81「ルートを設定する」

5. 電話番号から目的地を探す

- ※ 電話番号検索で地図表示した場所と、実際の場所が異なる場合があります。
- ※ プライバシー保護のため、個人宅の電話番号は登録されておりません。

例：「03-3769-2525」を検索する場合

5-1 [電話番号]にタッチする



- ・検索メニュー画面の表示方法は…
- ※ P.59「検索メニュー画面を表示する」

5-2 電話番号を入力する

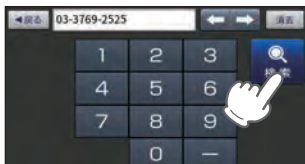

電話番号(03-3769-2525)を入力し、[検索]にタッチしてください。

- ※ 入力を間違えたときは[消去]にタッチして、やり直してください。
- ※ 「-」(ハイフン)は、入力しなくても検索できます。

5-3 施設にタッチする

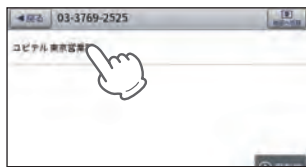

該当する施設にタッチしてください。

5-4 [目的地にする]にタッチする

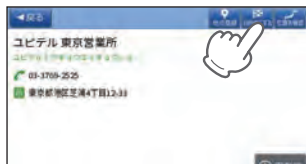

選択した場所を目的地として、現在地からのルートを探します。

- ・探索後はルートを設定してください。
- ※ P.81「ルートを設定する」

電話番号検索で地図表示した場所が、実際の施設と離れた場所である場合や、指定した地区の代表地点である場合…

「この地点の位置情報は低精度です」と表示されます。このようなときは、[地図表示]にタッチして地図をスクロールさせ、地図上の \cdot を目的の場所に合わせてください。

6. ジャンルから目的地を探す

- ※ 探索できる施設については、「施設探索リスト」(* P.77 ~ 79)を参照ください。

例：愛知県岡崎市の焼肉店を検索する場合

6-1 [ジャンル]にタッチする



- ・検索メニュー画面の表示方法は…
- ※ P.59「検索メニュー画面を表示する」

6-2 ジャンルにタッチする

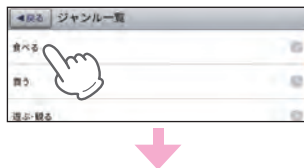

[食べる][韓国料理・焼肉]の順にタッチしてください。

- ※ カテゴリがさらに別れる場合があります。このような場合も、同様に目的のカテゴリにタッチしてください。

- ・一覧の操作について
一覧は上下にフリック(またはスワイプ)操作できます。

6-3 [愛知県]にタッチする



6-4 岡崎市を選択する

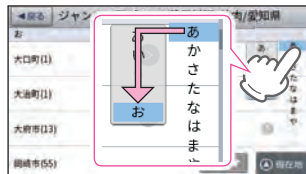

[あ]にタッチしたまま[お]まで指を動かしてください。(スワイプ操作)

- ※ タッチ操作でも選択できます。

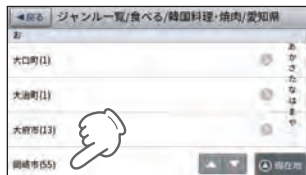

[岡崎市]にタッチしてください。

6-5 施設にタッチする



該当する施設にタッチしてください。

6-6 [目的地にする]にタッチする

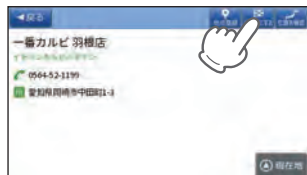

選択した施設を目的地として、現在地からのルートを探します。

・探索後はルートを設定してください。

* P.81「ルートを設定する」

7-2 ジャンルにタッチする

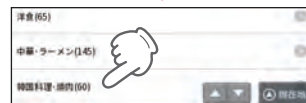

[食べる][韓国料理・焼肉]の順にタッチしてください。

※ カテゴリがさらに別れる場合があります。このような場合も、同様に目的のジャンルにタッチしてください。

・周辺施設一覧の操作について
一覧は上下にフリック（またはスワイプ）操作できます。

7-4 [目的地にする]にタッチする

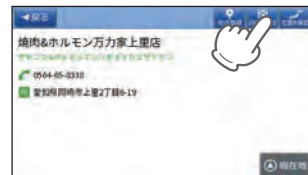

選択した施設を目的地として、現在地からのルートを探します。

・探索後はルートを設定してください。

* P.81「ルートを設定する」

7. 周辺にある施設から目的地を探す

探索できる周辺施設については、「施設探索リスト」(* P.77～79)を参照ください。

※ 周辺施設で、高速道路のインターチェンジを目的地として施設検索すると、「IC入口」「IC出口」と表示されます。インターチェンジの入口を目的地としたい場合は、「IC入口」、インターチェンジの出口を目的地としたい場合は、「IC出口」にタッチしてください。

例：周辺の焼肉店を検索する場合

7-1 [周辺施設]にタッチする



・検索メニュー画面の表示方法は…

* P.59「検索メニュー画面を表示する」

7-3 施設にタッチする

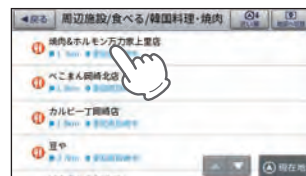

該当する施設にタッチしてください。

8. 緯度/経度から目的地を探す

例：緯度「35° 39' 19.18"」、経度「139° 44' 55.34"」を検索する場合

8-1 [緯度/経度]にタッチする



- ・検索メニュー画面の表示方法は…
* P.59「検索メニュー画面を表示する」

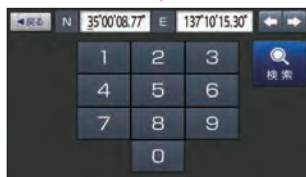

現在地の緯度経度が自動で入力されます。

8-2 緯度経度を入力する

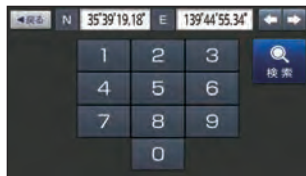

緯度経度 (35391918、139445534) を入力し、[検索] にタッチしてください。
※ 入力を間違えた場合は[←][→]にタッチして、やり直してください。

8-3 [目的地にする]にタッチする



選択した施設を目的地として、現在地からのルートを探します。

- ・探索後は、ルートを設定してください。

* P.81「ルートを設定する」

- ・実際の施設と離れた場所が表示される場合や、指定した地区の代表地点を表示する場合…

地図をスクロールさせ、地図上の⁺を目的の場所に合わせてください。

表示できる施設

ジャンル検索や周辺施設検索にて検索可能な施設の一覧です。

■ 施設リスト

大ジャンル	中ジャンル	説明
食べる	ファミリーレストラン	ファミリーレストラン
	ファストフード	ハンバーガーショップ、牛丼屋など
	和食	和食料理店、和食レストランなど
	洋食	洋食料理店、洋食レストランなど
	中華・ラーメン	ラーメン店、中華料理店など
	韓国料理・焼肉	韓国料理店、焼肉店など
	カレー・アジア料理	カレー店、アジア料理店など
	カフェ・軽食	カフェスタンド、喫茶店など
	自然食・オーガニック料理	自然食店、オーガニック料理店
	その他料理	多国籍料理店など
買う	お酒	居酒屋、バーなど
	コンビニ	コンビニエンスストア
	スーパー	スーパーストア
	デパート・百貨店	デパート、百貨店
	ショッピングモール	ショッピングモール、商店街など
	市場・フリーマーケット	市場、フリーマーケットなど
	生活・雑貨	ホームセンター、ドラッグストアなど
	ファッション・ビューティ	衣料品、ジュエリー店など
	スポーツ・アウトドア用品	ゴルフ用品、釣具店、アウトドア用品店など
	食品・お酒	ワイン、地酒、食料品店など
	工芸品・民芸品	工芸品店、民芸品店
	おみやげ・物産	おみやげ店、物産センターなど
	レンタル	レンタルCDショップなど
遊ぶ・観る	レジャー	動物園、テーマパークなど
	体験・観光スポット	観光案内所、名所、史跡など

大ジャンル	中ジャンル	説明
遊ぶ・観る	文化施設	映画館、劇場、美術館、記念館など
	スポーツ施設・公園	ゴルフ場、スキー場、スタジアム、公園、スポーツ施設、競馬場など
	自然地形	山、海、島など
泊まる・温泉	ホテル	シティホテル、ビジネスホテル、リゾートホテルなど
	旅館・民宿	温泉旅館、観光民宿など
	ペンション・貸別荘・山小屋	ペンション、貸別荘など
	その他宿泊施設	その他宿泊施設
	温泉・入浴施設	温泉地、日帰り温泉、スーパー銭湯など
	温泉販売・温泉スタンド	温泉販売、温泉スタンド
	くるま	ガソリンスタンド
駐車場・コインパーキング	駐車場、コインパーキング	
カー用品	カー用品店	
カーディーラー	カーディーラー	
修理・整備・洗車	修理工場、整備工場、洗車場など	
レンタカー	レンタカーショップ	
代行サービス	運転代行サービス	
ロードサービス	JAF、その他ロードサービス	
充電スタンド	普通充電器、急速充電器	
交通	道路関連施設	インターチェンジ、サービスエリア、道の駅など
	新幹線駅	新幹線駅
	JR駅	JR駅
	私鉄駅	私鉄駅
	地下鉄駅	地下鉄駅
	新交通モノレール	新交通システム駅、モノレール駅
	路面電車	路面電車停留場
	ケーブルカー・ロープウェイ発着場	ケーブルカー発着場、ロープウェイ発着場
	空港	空港
	空港発バス乗り場	空港発バス乗り場 ^{*1}
	フェリー乗り場	フェリー乗り場

大ジャンル	中ジャンル	説明
くらし	銀行	都市銀行、地方銀行など
	病院・医療	病院、医院、診療所、鍼灸、福祉施設など
	学校・教育施設	小中学校、高校、大学、予備校、自動車教習所など
	図書館	図書館
	警察署	警察署
	消防署	消防署
	郵便局	郵便局
	県庁	都道府県庁
	市区町村役場	市区町村の役所/役場
	その他公共施設	免許センター、運輸支局、中央省庁、法務局、保健所など
	理容・美容	理容室、美容院など
	クリーニング	クリーニング店など
	修理・整備	修理・整備店など
	冠婚葬祭	ブライダルホール、セレモニーホール、神仏具店など
	公民館・集会場	公民館・集会場など
	生協	生活協同組合など
	農協	農業協同組合など
	漁協	漁業協同組合など
	その他組合・団体	青年会議所、ロータリークラブなど
	トイレ	公衆トイレ
	テレビ局	テレビ局
ラジオ局	ラジオ局	

ルートの設定

※ 目的地の検索方法は、* P.67～76を参照ください。

1. ルート設定画面



No.	表示名	説明
①	戻る	前の画面に戻ります。
②	デモ開始	選択した探索条件で目的地までの走行ルートを確認できます。
③	探索条件	[推奨1][推奨2][一般道優先][高速道優先][距離優先]から選択できます。 ※ ルート探索アイコンは、* P.178を参照ください。
④	ルート詳細情報	目的地までの距離、到着予想時刻、高速道の通行料金(合計金額)を表示します。
⑤	ルート登録	設定した目的地・経由地までのルートを登録します。
⑥	経由地編集	目的地や経由地の順序変更、追加、削除が行えます。
⑦	ルート	目的地までのルートを表示します。 選択中のルートは水色、非選択のルートは灰色で表示します。
⑧	案内開始	設定した目的地までの案内を開始します。
⑨	現在地	地図画面の現在地に戻ります。

2. ルートを設定する

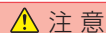

注意

- ・ ETC割引の料金は、入口ICと出口ICの通過予想時刻を基に算出して表示します。
- ・ フェリー航路を使用するルートでは、フェリー料金を含みません。
- ・ 実際の料金と異なる場合があります。

2-1 ルート探索方法を選択する



[推奨1]以外を選択する場合は、**推奨2**・**一般**・**高速**・**距離** にタッチして、目的にあったルート探索方法を選択してください。

地図画面に目的地までの距離、到着予想時刻、高速道の通行料金(合計金額)が表示されます。

・ 目的地が高速道の近辺の場合・・・

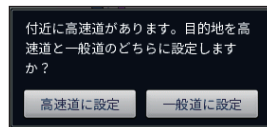

と表示されることがあります。目的にあった設定を選択してください。

2-2 [案内開始]にタッチする



ルート案内を開始します。

※ よく利用する目的地は、「お気に入り」に登録できます。(* P.104)

ルート案内を中止する場合は、地図画面の[MENU]→[ルート]→[ルート消去]からルートを消去してください。(* P.97[ルート案内を中止する])

⚠ 注意

- 一方通行や中央分離帯などで進行できない方向や車両が走行できない細い道路などを案内することがあります。
- 曜日や時刻、天候や季節等による道路規制には対応していません。実際の交通規制・標識・掲示などに従ってください。
- ルートを再検索した場合は、有料道路の通行料金(合計金額)を表示しません。

■ ルート案内時のお知らせについて

盗難多発地点警告について

全国32府県警より提供されたデータをもとに、車上狙い等の回避を目的とした警告情報を自動表示します。

目的地や現在駐車している付近に、盗難多発地点が存在すると、効果音と共に、警告メッセージが表示されます。

※ 一定時間が経過すると、メッセージは自動で消えます。



道の駅ガイドについて

ルート案内開始時に、設定しているルート上に道の駅がある場合や、ルートの近くに道の駅がある場合に、施設の写真や距離を表示します。[詳細情報]にタッチすると、その施設の詳細情報を確認することができます。

※ 交差点や高速道入口等のガイドがある場合は、道の駅ガイドは表示されません。



ルート案内中の画面

運転するときは、必ず、実際の道路状況や交通規制・標識・掲示などに従ってください。

※ 地図表示記号やロゴマーク、3Dランドマークについては「地図アイコン」(* P.165)を参照ください。

1. 一般道走行中の表示 (通常表示)



No.	表示名	説明
①	ルート	目的地までのルートを表示します。 ルート案内時の色は一般道：黄色、高速道や有料道：青色、細街路 ^{*1} ；紫色で表示します。 ※ 1：一般道で、住宅地や商業地など建物の密集地内を通るおおむね1.5車線以下の道路
②	目的地線	自車位置と目的地を直線で結びます。
③	到着予想時刻	目的地に到着する予想時刻が表示されます。
④	目的地までの距離	目的地までの距離を表示します。
⑤	現在位置情報	初期値では、現在地の道路名称を表示します。 道路名称以外にも、自車位置の住所名称や緯度・経度も表示できます。 (* P.121「現在地表示」) ※ 道路名称が無い場合は、「住所名称」を表示します。住所名称が無い場合は、「緯度経度」を表示します。

No.	表示名	説明
⑥	案内情報	次に案内を行う交差点の名称と交差点までの距離、曲がる方向を表示します。登録されていない交差点は「案内地」と表示されます。
⑦	表示切替	交差点拡大図や交差点施設名などの表示を切り替えます。

※ 地図画面で名称や文字が重なって表示されることがあります。

2. 一般道走行中の表示（交差点拡大図表示）



No.	表示名	説明
①	誘導ポイント	次に誘導するポイント（交差点や分岐点など）を  アイコンで表示します。
②	案内情報	次に案内を行う交差点の名称と交差点までの距離、通過区分（進行方向）を表示します。 登録されていない交差点は「案内地」と表示されます。 ※ 案内情報が表示中、* P.52～53のステータスバーは表示されません。
③	表示切替	交差点拡大図の表示を切り替えます。

3. 一般道走行中の表示（交差点施設名表示）



No.	表示名	説明
①	案内情報	次に案内を行う交差点の名称と交差点までの距離、通過区分（進行方向）を表示します。 登録されていない交差点は「案内地」と表示されます。 上下にフリック（またはスワイプ）操作をして、先の施設を参照することもできます。 ※ 一度に表示できる案内情報は最大30件です。
②	表示切替	交差点施設名の表示を切り替えます。

4. 高速道路走行中の表示 (ハイウェイ表示)

案内設定の[ETC機器]を[あり]にすると、ETCレーンを案内します。
[なし]にすると、一般レーンを案内します。(* P.121、P.178)



案内ポイントアイコン (* P.170)、SA/PA施設アイコン (* P.177)

■ 高速道路ナンバリング

高速道路の路線名に併せ、その地固有の言語に依存しない路線番号を表示します。詳細は下記ホームページを参照ください。

(<http://www.mlit.go.jp/road/sign/numbering/index.html>)

分類	高速ナンバリング(二桁)	高速ナンバリング(三桁)
例	E1 東名高速道路	E56 ・四国横断自動車道(高知~大洲) ・松山自動車道(大洲~松山)

No.	表示名	説明
①	制限速度	<p>高速道路の制限速度を表示します。 自車速度が制限速度に対して+10km/h以上になった場合、自車速度が赤く点灯します。 ※ 制限速度切り替わりポイントを通過(高速道路の合流地点等に進入)することにより、表示されます。 ※ 普通自動車に対する制限速度表示となります。事故や天候、時間帯などによって変更する制限速度には対応しておりませんので、あらかじめご了承ください。実際の制限速度を守り、走行してください。</p>
②	次案内施設情報	<p>次に案内を行うジャンクションやインター出口などの名称と距離通過区分(進行方向)を表示します。 登録されていない交差点は「案内地」と表示されます。 上下にフリック(またはスワイプ)操作をして、先の施設を参照することもできます。 ※ 一度に表示できる案内情報は最大30件です。</p>
③	表示切替	<p>ハイウェイ施設情報の表示を切り替えます。</p>

5. イラスト表示

都市高速の入口や分岐点などを、イラスト表示します。(* P.121)
画面右下の[表示切替]にタッチすると、右側のイラストを一時的に消すことができます。

■ ETCイラスト表示



■ 都市高速入口イラスト表示



※ 都市高速入口イラストは首都高速、阪神高速、名古屋高速、広島高速、福岡高速、北九州高速のみ表示します。

■ SA/PAイラスト表示



■ JCT(ジャンクション)イラスト表示



■ 側道イラスト表示



6. オートリルート

走行中にルートから離れてしまった場合、自動的に走行している場所から目的地までのルートを探索し直します。

ルートの編集

案内中のルートを編集できます。

※ ルート案内中断中は、「ルート編集」「ルートデモ」をすることはできません。ルート案内を再開してから行ってください。(* P.96)

1. ルートメニュー画面を表示する

1-1 [ルート]にタッチする



・ナビメニュー画面の表示方法は…
* P.58[ナビメニュー画面を表示する]



ルートメニュー画面が表示されます。

2. ルート編集画面

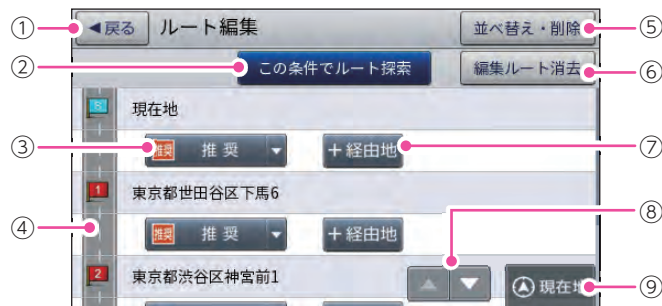



No.	表示名	説明
①	戻る	前の画面に戻ります。
②	この条件でルート探索	変更したルートで再探索します。
③	探索条件	[推奨][一般道優先][高速道優先][距離優先]から選択できます。 ※ ルート探索方法のアイコンは、* P.178を参照ください。
④	ルート一覧	現在地、経由地、目的地を一覧表示します。
⑤	並べ替え・削除	並べ替え・削除画面を表示します。
⑥	編集ルート消去	ルート条件や並び順等を案内中ルートの状態に戻すことができます。
⑦	+ (プラス) 経由地	案内ポイント間に経由地を追加することができます。
⑧	スクロールボタン	短押しすると、次ページ(または前ページ)を表示します。 長押しすると、次ページ(または前ページ)へ連続してスクロールします。
⑨	現在地	地図画面の現在地に戻ります。
⑩	✕ 削除	経由地を個別に削除します。
⑪	☰ ドラッグボタン	経由地をドラッグ操作し、案内順序を変更できます。
⑫	完了	ルート一覧画面に戻ります。

3. 優先ルートを変更する

ルート案内中に優先ルートを変更できます。

3-1 [ルート編集]にタッチする



・ルートメニュー画面の表示方法は…
* P.89「ルートメニュー画面を表示する」

3-2 ルートを選択する

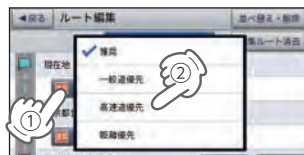

[推奨]にタッチし、他のルートを選択してください。

3-3 [この条件でルート探索]にタッチする

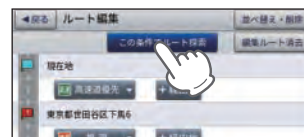

選択したルートを目的地として、現在地からのルートを探します。

※ 地図画面に目的地までの距離、到着予想時刻、高速道の通行料金(合計金額)が表示されます。

3-4 [案内開始]にタッチする



ルート案内を開始します。

4. 地図から経路地を追加する

※ 最大10箇所まで経路地を追加することができます。

4-1 ルート案内を開始する



目的地を設定し、ルート案内を開始してください。

※ [経路地編集]にタッチして、経路地を追加することもできます。

・目的地の設定は…

* P.67「目的地を探す」

4-2 マークを合わせる



地図をスクロールして、画面上の  マークを経路地に合わせてください。

※ 経路地を複数設定される場合は、目的地に近い経路地から設定することをお勧めいたします。

※ 最後に設定した経路地が出発地の次の目標地点にルート設定されます。

4-3 [経路地にする]にタッチする



※ 最大10箇所まで経路地を追加することができます。

4-4 * P.91手順「3-3～3-4」を行う

5. 検索結果から経路地を追加する

※ 最大10箇所まで経路地を追加することができます。

5-1 ルート案内を開始する



目的地を設定し、ルート案内を開始してください。

※ [経路地編集]にタッチして、経路地を追加することもできます。

・目的地の設定は…

* P.67「目的地を探す」

5-2 経路地を検索する

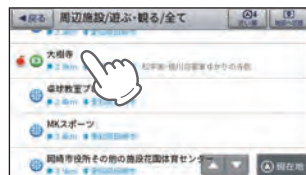

※ 経路地を複数設定される場合は、目的地に近い経路地から設定することをお勧めいたします。

※ 最後に設定した経路地が出発地の次の目標地点にルート設定されます。

5-3 [経路地にする]にタッチする

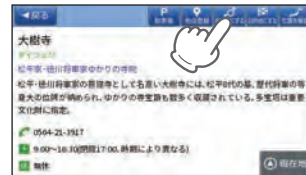

5-4 * P.91手順「3-3～3-4」を行う

6. 経由地の順番を変更・削除する

■ 経由地の順番を変更する

6-1 [ルート編集]にタッチする



- ・ルートメニュー画面の表示方法は…
 - * P.89「ルートメニュー画面を表示する」

6-2 [並べ替え・削除]にタッチする

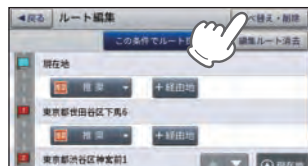

・アイコンの説明

- 1 : 最初に向かう経由地
- 2 : 2番目に向かう経由地
- 3 : 3番目に向かう経由地

6-3 順番を入れ替える



2の☰にタッチしたまま指を矢印の方向に動かしてください。(ドラッグ操作)



1と2の順番が入れ替わります。

6-4 [完了]にタッチする



6-5 * P.91 手順「3-3 ~ 3-4」を行う

■ 経由地を削除する

手順「6-3」で削除したい経由地の❌→[はい]にタッチすることで削除できます。

7. ルートのデモ

探索したルートのデモンストレーション走行を表示し、運転前にどのような道を通り、案内が行われるのかを確認することができます。

7-1 ルート設定画面を表示する



目的地を設定し、ルート設定画面を表示してください。

- ・目的地の設定は…
 - * P.67「目的地を探す」

7-2 [デモ開始]にタッチする



目的地までの走行ルートを確認することができます。

7-3 デモ走行を終了する

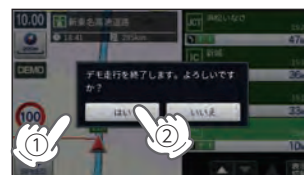

画面にタッチし、[はい]にタッチしてデモ走行を終了してください。

ルートメニューの[ルートデモ]を選択した場合、ルート案内中でもルートデモを行うことができます。



8. ルート案内を中断/再開する

ルート案内を一時的に中断、または中断から再開することができます。

※ ルート案内を中止する(ルート消去)場合は * P.97を参照ください。

■ ルート案内を中断する

8-1 [案内中断]にタッチする



・ナビメニュー画面の表示方法は…
* P.58「ナビメニュー画面を表示する」



ルート案内が中断されます。
※ ルート案内が中断中は、ステータスバーに「案内中断中」と表示されます。

■ ルート案内を再開する

8-1 [案内再開]にタッチする



・ナビメニュー画面の表示方法は…
* P.58「ナビメニュー画面を表示する」



ルート案内を再開します。

9. ルート案内を中止する

ルート案内が必要なくなった場合は、案内を中止できます。

9-1 [ルート消去]にタッチする



・ルートメニュー画面の表示方法は…
* P.89「ルートメニュー画面を表示する」



ルート案内を中止します。

目的地に到着してもルートは消去されません。
目的地に到着後ルートを消去する場合は、地図画面の[MENU]にタッチしてください。自動的に消去されます。

9-2 [はい]にタッチする

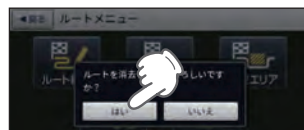

10. 任意の場所からのルートを確認する

現在地以外を出発点としてルートを設定し、デモ走行を確認することができます。出発前に前もってルートの確認を行う場合などに使用します。

10-1 [設定]にタッチする

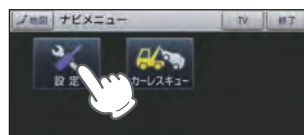

・ナビメニュー画面の表示方法は…
* P.58「ナビメニュー画面を表示する」

10-2 [GPS受信OFF]にタッチする

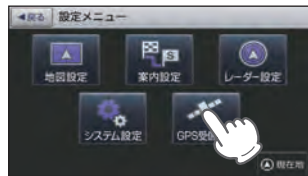

10-3 [OK]にタッチする

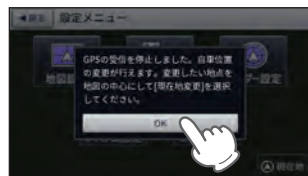

ルート案内を中止します。

10-4 [現在地]にタッチする



10-5 自転車位置を変更する



自転車位置に設定したい位置を地図の中心にし、[現在地変更]にタッチしてください。

自転車位置(現在地)が修正されます。

・自転車位置に設定したい地点を表示させるには…

地図をスクロールして、画面上の
 ・マークを合わせるか、検索メニュー (* P.59) から地図表示してください。

10-6 ルート設定画面を表示する

目的地を設定し、ルート設定画面を表示してください。

・目的地の設定は…
 * P.67[目的地を探す]

10-7 [デモ開始]にタッチする



※ ルートを確認後は、設定メニュー画面の[GPS受信ON]にタッチしてGPSを受信してください。

自宅

※ 自宅は1件しか登録できません。

1. 自宅を登録する

1-1 [地点登録]にタッチする



自宅登録したい地点を表示し、[地点登録]にタッチしてください。

・地点を表示するには…

検索 (* P.67 [目的地を探す])
 して表示するか、地図画面のスクロールで地図上のマークを合わせて表示してください。

1-2 [自宅に登録]にタッチする

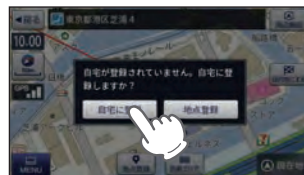

1-3 [はい]にタッチする

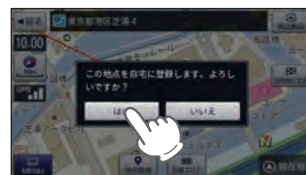

自宅に登録されます。

・自宅位置の変更は…
 自宅を削除 (* P.107) し、再度登録し直してください。

カスタマイズして使う

2. 自宅へ帰る

あらかじめ自宅を登録しておけば、どこにいても [自宅] にタッチするだけで自宅までのルートを案内できます。

※ 自宅の登録方法は、* P.99を参照ください。

2-1 [自宅]にタッチする



・ナビメニュー画面の表示方法は…

* P.58「ナビメニュー画面を表示する」

※ ナビメニュー画面の「目的地検索」内の [自宅] にタッチしても同じ画面表示になります。

2-2 [案内開始]にタッチする



ルート案内を開始します。

※ 自宅へのルート案内は [案内開始] にタッチしなくても自動でルート案内を開始します。

・ルートの設定方法は…

* P.81「ルートを設定する」

地点登録

地点登録では、「ローカルエリア」「マイエリア」「お気に入り」を登録できます。

1. ローカルエリア (普段の生活圏) を登録する

ローカルエリアを登録することで、普段の生活圏内では必要最低限の警報のみを行うことができます。

ローカルエリアとは

レーダー設定を [オート (初期値)] で使用する場合、レーダー動作モードが [ローカルモード] に切り替わり、必要最低限の警報のみを行います。

※ 警報の設定は、GPS ターゲットごとに表示と音声の ON/OFF をそれぞれ個別に変更できます。
(* P.125「GPS | 表示・音声設定の初期値一覧」)

ローカルエリアの設定範囲

登録地点を中心に、無効 / 5km / 10km / 15km / 20km / 25km / 30km の半径を選ぶことができます。

※ 登録地点が自動的にローカルエリアの中心となります。登録はご自宅など、お使いになるエリアの中心となる場所で行ってください。

※ ローカルエリアの登録数は、最大5箇所です。

例：自宅の周辺5kmをローカルエリアに設定する

1-1 [地点登録]にタッチする



自宅の周辺を地図上に表示し、[地点登録] にタッチしてください。

※ 自宅を登録している場合、地図画面の [MENU] → [登録・編集] → [登録地点] → [自宅] で表示することができます。

1-3 半径を設定する



[+][−] にタッチして半径を [5km] に設定し、[完了] にタッチしてください。

1-2 [ローカルエリア]にタッチする

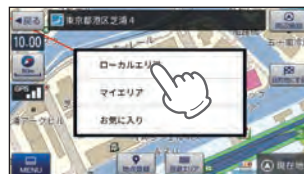

ローカルエリアに登録されます。

※ ローカルエリア登録後は地図上には表示しません。

・ローカルエリアの編集・削除は…
* P.108 「ローカルエリアを編集 / 削除する」

「登録・編集」の「ローカルエリア一覧」でエリアを選択すると、地図上に  を表示します。



レーダーの動作モードについて

レーダーの動作モードは[オート][ローカル][ドライブ][カスタム]から選択できます。

(* P.123「レーダー設定」)

※ ローカルエリアの登録を行っていない場合、[オート]で使用していても常に[ドライブ]モードで警報を行います。

2. 警告させたい地点を登録する(マイエリア登録)

移動オービスがよく出没する地点や、新たに設置されたオービスポイントなどをマイエリア登録しておくことで、2回目以降通過時に警告させることができます。

マイエリア登録したエリアに近づくと…

手前約1km / 500m / 通過中の3段階で警告します。

・手前約1km(500m)のとき…「右(左)方向…1km(500m)先…マイエリアです」とお知らせします。

・通過中……………「通過します」とお知らせします。

※ GPSの測位状況や走行ルートによって、距離の告知(『1km先』、『500m先』)を『この先』や『300m先』/『200m先』/『100m先』/『すぐ先』とお知らせすることがあります。

※ 登録数は、マイエリアとお気に入り(* P.104)を合わせて最大300箇所です。

2-1 [地点登録]にタッチする



マイエリアに登録したい地点を表示し、[地点登録]にタッチしてください。

・地点を表示するには…

検索 (* P.67「目的地を探す」)して表示するか、地図画面のスクロールで地図上の  を合わせて表示してください。

2-2 [マイエリア]にタッチする

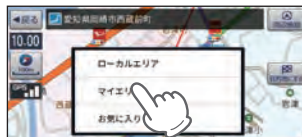

2-3 編集する

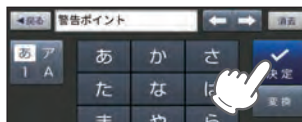

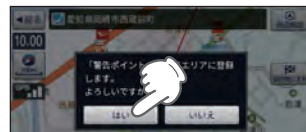

登録地点の名称をお好みで変更し、[決定]にタッチしてください。

2-4 [はい]にタッチする



マイエリアに登録されます。

・マイエリアの編集・削除は…
* P.107「登録地点を編集/削除する」

マイエリアに登録すると、地図上に  を表示します。  にタッチすると、登録内容をステータスバーに表示します。



3. お気に入りを登録する

ルート案内にしたい目的地などを登録します。

※ 登録数はマイエリア(* P.102)、お気に入りを合わせて最大300箇所です。

3-1 [地点登録]にタッチする



お気に入りに登録したい地点を表示し、[地点登録]にタッチしてください。

・地点を表示するには…

検索(* P.67「目的地を探す」)して表示するか、地図画面のスクロールで地図上の $\cdot\cdot\cdot$ を合わせて表示してください。

3-2 [お気に入り]にタッチする

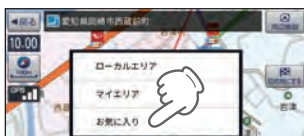

3-3 編集する

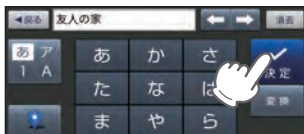

登録地点の名称やアイコンをお好みで変更し、[決定]にタッチしてください。

3-4 [はい]にタッチする

※ $\cdot\cdot\cdot$ にタッチで、お好みのアイコンに変更できます。

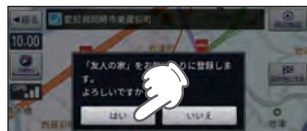

お気に入りに登録されます。

・お気に入りの編集・削除は…

* P.107「登録地点を編集/削除する」

お気に入りに登録すると、地図上に $\cdot\cdot\cdot$ を表示します。 $\cdot\cdot\cdot$ にタッチすると、登録内容をステータスバーに表示します。



4. 登録地点一覧表示画面



No.	表示名	説明
①	戻る	前の画面に戻ります。
②	登録地点一覧	登録地点を一覧表示します。
③	登録順	登録順、近い順に並べ替えます。 ・登録順……登録した順に登録地点一覧を表示します。 ・アイコン順……アイコン毎に登録地点一覧を表示します。 ・近い順……距離の近い順に登録地点一覧を表示します。
④	編集	登録地点編集画面を表示します。
⑤	スクロールボタン	短押しすると、次ページ(または前ページ)を表示します。 長押しすると、次ページ(または前ページ)へ連続してスクロールします。
⑥	現在地	地図画面の現在地に戻ります。
⑦	✕ 削除	登録地点を個別に削除します。

No.	表示名	説明
⑧	ローカルエリアへコピー	登録地点をローカルエリアとして登録します。
⑨	編集	登録地点の名称や登録アイコンを編集します。
⑩	完了	登録地点一覧画面に戻ります。

5. 登録地点から目的地を探す

登録した地点を目的地としてルートを探索できます。

5-1 [登録地点]にタッチする



・検索メニュー画面の表示方法は…
* P.59「検索メニュー画面を表示する」

5-2 目的地を選択する



登録地点一覧の中から目的地を選択してください。
※ ナビメニューの[登録・編集]からも選択することができます。

5-3 [目的地にする]にタッチする



5-4 [案内開始]にタッチする



ルート案内を開始します。
・ルートの設定方法は…
* P.81「ルートを設定する」

6. 登録地点を編集/削除する

登録されている「自宅」や「お気に入り」、「マイエリア」の削除、名称やアイコンの変更を行うことができます。

■ 登録地点を編集する

6-1 [登録・編集]にタッチする



・ナビメニュー画面の表示方法は…
* P.58「ナビメニュー画面を表示する」

6-2 [登録地点]にタッチする

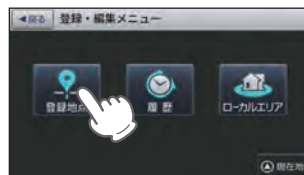

6-3 [編集]にタッチする



6-4 [編集]にタッチする



6-5 編集する

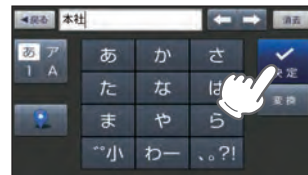

登録地点の名称やアイコンを変更し、[決定]にタッチしてください。
※ [決定]にタッチで、お好みのアイコンに変更できます。



変更されます。

6-6 [完了]にタッチする



編集を終了します。

■ 登録地点を削除する

* P.107手順 [6-4] の画面で削除したい登録地点の  → [はい] にタッチすることで削除できます。

※ 登録地点を全て削除する場合は、地図画面の[MENU]→[設定]→[システム設定]→[設定初期化]→[登録地点(初期化)]→[はい]にタッチしてください。

7. ローカルエリアを編集/削除する

ローカルエリアの削除、半径の変更を行うことができます。

■ ローカルエリアを編集する

7-1 [登録・編集]にタッチする



・ナビメニュー画面の表示方法は…

* P.58「ナビメニュー画面を表示する」

7-2 [ローカルエリア]にタッチする

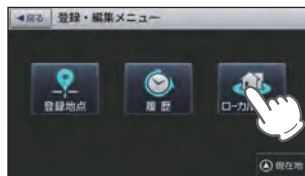

7-3 [編集]にタッチする



7-4 [編集]にタッチする



7-5 半径を設定する



[+][−]にタッチして半径を設定し、[完了]にタッチしてください。

■ ローカルエリアを削除する

手順[7-4]の画面で削除したい登録地点の  → [はい] → [OK] にタッチすることで削除できます。

※ ローカルエリアを全て削除する場合は、地図画面の[MENU]→[設定]→[システム設定]→[設定初期化]→[ローカルエリア(初期化)]→[はい]にタッチしてください。

※ [無効][5km][10km][15km][20km][25km][30km]から半径を選択します。

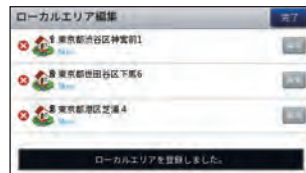

登録されます。

7-6 [完了]にタッチする



カスタマイズ
して使う

回避エリア

ルート探索時に回避したいエリア(ポイントとその広さ)を設定することができます。また、設定したエリアを地図上に表示することができます。

回避エリアの設定範囲

登録地点を中心に、無効/500m/1km/1.5km/2kmを選ぶことができます。

※ 回避エリアの登録数は最大5箇所です。

※ 条件によっては回避エリア内を通行するルートを探ることがあります。その場合は、経由地を追加するなどしてエリアを回避するルートを設定してください。

1. 回避エリアを設定する

1-1 [回避エリア]にタッチする



回避エリアに登録したい地点を表示し、[回避エリア]にタッチしてください。

・地点を表示するには・・・
検索 (* P.67 「目的地を探す」) して表示するか、地図画面のスクロールで地図上の  を合わせて表示してください。

1-2 [はい]にタッチする



1-3 範囲を設定する



[+][−]にタッチして範囲を設定し、[完了]にタッチしてください。

※ [高速道も回避する]にタッチしてチェックマークをつけると、高速道も回避エリアを含む設定ができます。

・回避エリアの編集・削除は・・・
* P.111「回避エリアを編集/削除する」



登録されます。

2. 回避エリアを編集/削除する

回避エリアの削除、範囲の変更を行うことができます。

■ 回避エリアを編集する

2-1 [回避エリア]にタッチする



・ルートメニュー画面の表示方法は・・・
* P.89「ルートメニュー画面を表示する」

2-2 [編集]にタッチする

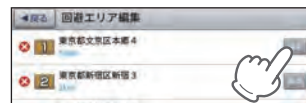

2-3 範囲を修正する



[+][−]にタッチして範囲を設定し、[完了]にタッチしてください。
※ [無効][500m][1km][1.5km][2.0km]から範囲を選択します。

※ [高速道も回避する]にタッチしてチェックマークをつけると、高速道も回避エリアを含む設定ができます。

2-4 [戻る]にタッチする



編集を終了します。

■ 回避エリアを削除する

手順 [2-2] の画面で削除したい登録地点の  → [はい]にタッチすることで削除できます。

※ ローカルエリアを全て削除する場合は、地図画面の[MENU]→[設定]→[システム設定]→[設定初期化]→[ローカルエリア(初期化)]→[はい]にタッチしてください。

履歴

履歴の編集を個別に確認しながら行うことができます。

1. 履歴一覧表示画面



No.	表示名	説明
①	戻る	前の画面に戻ります。
②	履歴一覧	履歴アイコン (* P.177)や検索した履歴を一覧表示します。
③	日付順	日付順、近い順に並べ替えます。 ・日付順……目的地に設定したり、検索した順に履歴一覧を表示します。 ・近い順……距離の近い順に履歴一覧を表示します。
④	編集	履歴編集画面を表示します。
⑤	スクロールボタン	短押しすると、次ページ(または前ページ)を表示します。 長押しすると、次ページ(または前ページ)へ連続してスクロールします。

No.	表示名	説明
⑥	現在地	地図画面の現在地に戻ります。
⑦	✕ 削除	履歴を個別に削除します。
⑧	完了	履歴一覧画面に戻ります。

2. 履歴から目的地を探す

※ 履歴数は、50箇所まで登録されます。50箇所を超える場合は、最も古い履歴を削除し、新しい履歴を登録します。

2-1 [履歴]にタッチする



- ・検索メニュー画面の表示方法は…
* P.59「検索メニュー画面を表示する」

2-2 目的地を選択する



- ・履歴一覧の操作について
一覧は上下にフリック(またはスワイプ)操作できます。

2-3 [目的地にする]にタッチする



選択した施設または住所を目的地として、現在地からのルートを探査します。

- ・履歴の削除は…
* P.114「履歴を削除する」
- ・探索後はルートを設定してください。
* P.81「ルートを設定する」

3. 履歴を削除する

3-1 [登録・編集]にタッチする



・ナビメニュー画面の表示方法は…
* P.58「ナビメニュー画面を表示する」

3-2 [履歴]にタッチする

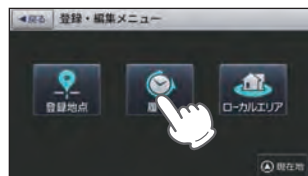

3-3 [編集]にタッチする



3-4 削除する



削除したい履歴の **X** にタッチしてください。

3-5 [はい]にタッチする

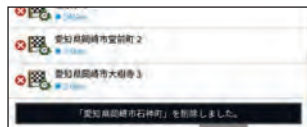
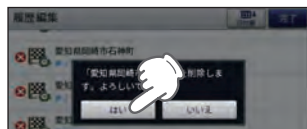

削除されます。

3-6 [完了]にタッチする



編集を終了します。

※ 履歴を全て削除する場合は、地図画面の [MENU] → [設定] → [システム設定] → [設定初期化] → [履歴 (初期化)] → [はい] にタッチしてください。

ルート登録

あらかじめルートを登録しておけば、登録したルート(目的地や経由地)で案内ができます。

※ ルート登録件数は最大50件です。

※ 現在地(出発地)は、ルート登録できません。

1. ルートを登録する

1-1 [ルート登録]にタッチする



目的地を設定し、[ルート登録]にタッチしてください。

・目的地の設定は…
* P.67「目的地を探す」



・登録ルートの削除は…
* P.118「登録ルートを削除する」

ルート登録件数が50件を超えると、下記メッセージを表示します。
[OK]にタッチすると、元の画面に戻ります。

このルートを追加できません。登録ルートは50件までです。

OK

2. ルート編集画面



No.	表示名	説明
①	戻る	前の画面に戻ります。
②	登録ルート一覧	登録ルートを一覧表示します。
③	編集	登録ルート編集画面を表示します。
④	スクロールボタン	短押しすると、次ページ(または前ページ)を表示します。 長押しすると、次ページ(または前ページ)へ連続してスクロールします。
⑤	現在地	地図画面の現在地に戻ります。
⑥	削除	登録ルートを個別に削除します。
⑦	完了	編集を終了し、登録ルート一覧画面に戻ります。

3. 登録ルートから目的地を探す

3-1 [登録ルート]にタッチする



- ・ルートメニュー画面の表示方法は…
- * P.89「ルートメニュー画面を表示する」

3-2 ルートを選択する

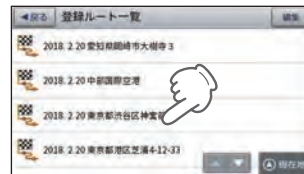

ルートを選んでタッチします。
選択したルートを目的地として、現在地からのルートを探します。

3-3 [案内開始]にタッチする



- ・ルート案内を開始します。
- ・ルートの設定方法は…
- * P.81「ルートを設定する」

4. 登録ルートを削除する

登録したルートの削除を個別に確認しながら行うことができます。

4-1 [登録ルート]にタッチする



- ・ルートメニュー画面の表示方法は…
- * P.89「ルートメニュー画面を表示する」

4-2 [編集]にタッチする

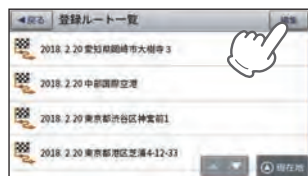

4-3 削除する

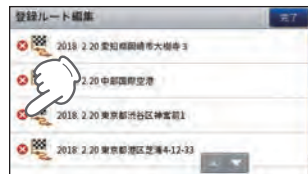

削除したい登録ルートの **✕** にタッチしてください。

4-4 [はい]にタッチする

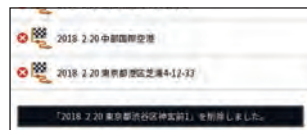
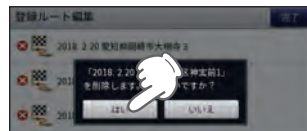

削除されます。

4-5 [完了]にタッチする



編集を終了します。

- * 登録ルートを全て削除する場合は、地図画面の[MENU]→[設定]→[システム設定]→[設定初期化]→[登録ルート(初期化)]→[はい]にタッチしてください。

設定メニュー画面を表示する

1. 設定メニュー画面を表示する

1-1 [設定]にタッチする

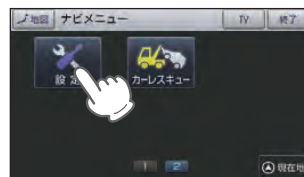

- ・ナビメニュー画面の表示方法は…
- * P.58「ナビメニュー画面を表示する」



設定メニュー画面が表示されます。

地図設定

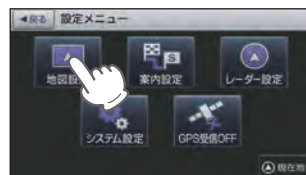

* 設定メニュー画面の表示方法は、* P.119「設定メニュー画面を表示する」を参照ください。

■ 地図設定の設定一覧

★は初期値です。

項目	設定	説明
地図色(昼)※ 「昼」の時間帯の地図色を設定します。	★ノーマル(昼) ノーマル(夜)	「昼」向けの色にします。 「夜」向けの色にします。

★は初期値です。

項目	設定	説明
地図色(夜)※ [夜]の時間帯の地図色を設定します。	ノーマル(昼)	[昼]向けの配色にします。
	★ノーマル(夜)	[夜]向けの配色にします。
地図文字サイズ	★普通	地図に描かれる文字サイズを「普通」にします。
	でっか字	普通サイズの約1.3倍で表示します。
	もっとでっか字	普通サイズの約1.5倍で表示します。
地図方向	★ヘディングアップ	地図の上方向を「進行方向」にします。
	ノースアップ	地図の上方向を「北」にします。
ロゴマーク	★全て表示	地図上に全ての「ロゴマーク」表示/非表示を設定します。
	ジャンルごとに設定	ジャンルごとの「ロゴマーク」表示/非表示を設定します。 ※ ジャンルにタッチすることで個別に表示/非表示の設定をすることができます。
3Dランドマーク	★表示	地図上に「3Dランドマークアイコン」を表示します。
	非表示	表示しません。
ぬけみち	★表示	地図上に「ぬけみち」を点滅表示します。
	非表示	表示しません。
走行軌跡	★表示	地図上に「走行軌跡」を点で表示します。
	非表示	表示しません。
トンネルモード	する	トンネルモードを適用します。
	★しない	トンネルモードを適用しません。
駐禁エリア・路線	表示	地図上に「駐禁エリア・路線」を表示します。
	★非表示	表示しません。
ゾーン30エリア	表示	地図上に「ゾーン30エリア」を表示します。
	★非表示	表示しません。

※ GPSの時刻情報を利用して、地域および季節に応じて昼・夜の時間帯が自動で切り替わります。

案内設定



※ 設定メニュー画面の表示方法は、* P.119「設定メニュー画面を表示する」を参照ください。

案内設定の設定一覧

★は初期値です。

項目	設定	説明
交差点拡大図	★自動表示する	[交差点拡大図]を表示します。
	自動表示しない	表示しません。
複数施設案内	★自動表示する	[複数施設案内]を表示します。
	高速道のみ自動表示 自動表示しない	高速道のみ表示します。 表示しません。
側道イラスト	★自動表示する	[側道イラスト]を表示します。
	自動表示しない	表示しません。
都市高速入口イラスト	★自動表示する	[都市高速入口イラスト]を表示します。
	自動表示しない	表示しません。
JCTイラスト	★自動表示する	[JCTイラスト]を表示します。
	自動表示しない	表示しません。
SA・PAイラスト	★自動表示する	[SA・PAイラスト]を表示します。
	自動表示しない	表示しません。
ETCイラスト	★自動表示する	[ETCイラスト]を表示します。
	自動表示しない	表示しません。
現在地表示	住所名称	* P.53の「ステータスバー」に現在位置の情報として「住所名称」を表示します。 ※ 「住所名称」がない場合は、「緯度経度」を表示します。
	★道路名称	「道路名称」を表示します。 ※ 道路にマッチングしていない、または「道路名称」がない場合は、「住所名称」を表示します。 ※ 「道路名称」がない都道府県道では道路番号(4桁の都道府県番号は除く)を表示します。

★は初期値です。

項目	設定	説明	
現在地表示	緯度経度	「緯度経度」を表示します。	
ぬげみち考慮探索	★する	「ぬげみち」情報を利用したルートを探します。	
	しない	「ぬげみち」情報を使用しない。	
車種	自動二輪	「自動二輪」で高速道路の料金を計算します。	
	軽自動車	「軽自動車」で計算します。	
	★普通車	「普通車」で計算します。	
	中型車	「中型車」で計算します。	
	大型車	「大型車」で計算します。	
	特大車	「特大車」で計算します。	
ETC機器	あり	ルート探索で、スマートICを考慮します。高速道出入口で、ETC専用レーンを案内します。	
	なし	高速道出入口で、一般レーンを案内します。	
踏切注意案内	★する	踏切手前での音声による「注意案内」をします。	
	しない	「注意案内」をしません。	
合流注意案内	★する	合流手前での音声による「注意案内」をします。	
	しない	「注意案内」をしません。	
右左折専用レーン注意案内	★する	右左折専用レーン手前での音声による「注意案内」をします。 ※ ルート案内中のみ注意案内をします。	
	しない	「注意案内」をしません。	
誘導時縮尺	★自動変更する (ルート案内時のみ)	一般道から高速道に入ると縮尺を「200m」に高速道から一般道に入ると縮尺を「50m」に「自動変更」します。	
	自動変更しない	「自動変更」しません。	
盗難多発地点警告	★する	目的地や現在駐車している付近に、盗難多発地点が存在すると「地点警告」をします。	
	しない	「地点警告」をしません。	
道の駅ガイド	道の駅案内	★する	道の駅を音声案内します。
		しない	道の駅を音声案内しません。
	自動表示	★自動表示する	ガイド情報を表示します。
		自動表示しない	ガイド情報を表示しません。

レーダー設定



※ 設定メニュー画面の表示方法は、* P.119「設定メニュー画面を表示する」を参照ください。

■ レーダー設定の設定一覧

★は初期値です。

項目	設定	説明
フルマップレーダー表示	常時表示	「フルマップレーダー」を常に表示します。
	★警報時表示 (通常)	警報時に「フルマップレーダー」を表示します。
	警報時表示 (最小化)	「警報名称表示エリア」のみ表示します。
レーダー動作モード	★オート	詳細は * P.124を確認してください。
	ローカル	
	ドライブ	
ローカル設定	GPS 表示・音声	詳細は * P.125を確認してください。
	GPS その他	
	GPS 表示・音声	
ドライブ設定	GPS 表示・音声	詳細は * P.125を確認してください。
	GPS その他	
カスタム設定	GPS 表示・音声	詳細は * P.125を確認してください。
	GPS その他	

カスタマイズ
して使う

カスタマイズ
して使う

■ レーダー動作モード一覧

選択項目	ステータスバー表示		説明
オート	Local Mode	黄色	「ローカルモード」と「ドライブモード」を自動で切り替えるモードです。 設定したローカルエリア内では「ローカルモード」で動作し、ローカルエリア外になると、自動的に「ドライブモード」になり、また、ローカルエリア内に戻ると「ローカルモード」と自動的に切り替わります。 「ローカルエリア」の登録 (* P.100) をしていない場合は、【オート】を選択しても、常にドライブモードとなりローカルモードに切り替わりません。
	Drive Mode	黄色	
ローカル (ローカルモード)	Local Mode	白色	通勤時など、ふだんの生活圏内でのご使用を想定し、必要最低限の機能をあらかじめONにしていますが、「ローカル設定」で、お好みの設定内容に変更することができます。
ドライブ (ドライブモード)	Drive Mode	白色	ふだんの生活圏（ローカルエリア）外へ遠出する場合を想定し、初期値は、必要とされる機能をあらかじめONにしていますが、「ドライブ設定」でお好みの設定内容に変更することができます。
カスタム (カスタムモード)	Custom Mode	白色	「カスタム設定」で、お好みの設定内容に変更することができます。

■ ステータスバー表示について

設定状態を表示します。

ローカル/ドライブ/カスタム表示
(* 「レーダー動作モード一覧(上の表)」)



道路選択表示 (* P.126)

■ GPS | 表示・音声設定の初期値一覧

以下の設定は初期値です。GPSターゲットごとに「表示」のON/OFFと「音声」のON/OFFをそれぞれ個別に変更することができます。

GPSターゲット名	ローカル設定		ドライブ設定		カスタム設定	
	表示	音声	表示	音声	表示	音声
ループコイル (* P.34)	ON	ON	ON	ON	ON	ON
LHシステム (* P.34)	ON	ON	ON	ON	ON	ON
新Hシステム (* P.34)	ON	ON	ON	ON	ON	ON
レーダーオービス (* P.34)	ON	ON	ON	ON	ON	ON
Nシステム (* P.37)	OFF	OFF	ON	ON	ON	ON
オービス通過告知 (* P.34)	/	ON	/	ON	/	ON
取締エリア (* P.35)	OFF	OFF	ON	ON	ON	ON
検問エリア (* P.36)	OFF	OFF	ON	ON	ON	ON
マイエリア (* P.37)	ON	ON	ON	ON	ON	ON
交通監視システム (* P.38)	OFF	OFF	ON	ON	ON	ON
交差点監視 (* P.36)	OFF	OFF	OFF	OFF	ON	ON
信号無視抑止 (* P.36)	OFF	OFF	OFF	OFF	ON	ON
高速道交通警察隊待機所 (* P.37)	OFF	OFF	OFF	OFF	ON	ON
一時停止注意ポイント (* P.37)	OFF	/	OFF	/	ON	/
事故多発エリア (* P.38)	OFF	OFF	OFF	OFF	ON	ON
警察署 (* P.38)	OFF	OFF	OFF	OFF	ON	ON
道の駅 (* P.39)	OFF	OFF	OFF	OFF	ON	ON
サービスエリア (* P.38)	OFF	OFF	OFF	OFF	ON	ON
パーキングエリア (* P.38)	OFF	OFF	OFF	OFF	ON	ON
HW(ハイウェイ)オアシス (* P.39)	OFF	OFF	OFF	OFF	ON	ON
HW(ハイウェイ)ラジオ (* P.39)	OFF	OFF	OFF	OFF	ON	ON
トンネル (* P.39)	OFF	OFF	OFF	OFF	ON	ON
ビューポイントパーキング (* P.39)	OFF	OFF	OFF	OFF	ON	ON

例：ドライブモードの警報を表示のみにしたい場合

[レーダー設定]→[ドライブ設定]→[GPS | 表示・音声]の順にタッチします。
音声の[ON]にタッチして設定を[OFF]に変更します。



システム設定



※ 設定メニュー画面の表示方法は、* P.119「設定メニュー画面を表示する」を参照ください。

■ GPS | その他設定一覧

オート	マップマッチングにより、高速道路にマッチングしている場合は、高速道路のターゲットのみを警報します。高速道路にマップマッチングしていない場合は、一般道のターゲットのみを警報します。また、誤マッチングしている場合は、「道路切り替え」(* P.25)により補正が可能です。 ※ GPS測位が困難な状況では、正しく識別できない場合があります。 ※ 高速道に乗っている時間が短い場合は、高速道に判定されないことがあります。
一般道	一般道のターゲットのみ警報します。
高速道	高速道路のターゲットのみ警報します。
オール(全道路)	一般道および高速道路のすべてのターゲットを警報します。

■ システム設定の設定一覧

★は初期値です。

項目	設定	説明
音量	1～6(★5)	ナビの音量を設定します。
輝度(昼間時)※	1～6(★4)	昼間表示用の輝度を設定します。
輝度(夜間時)※	1～6(★2)	夜間表示用の輝度を設定します。
操作音	★ON	ONにします。
	OFF	画面操作時のタッチ音をOFFにします。
地図モード	★標準	標準の地図画面で表示します。
	サイファイ	サイファイの地図画面で表示します。 (* P.129)
GPS測位情報表示		GPS 番号、受信レベル、緯度・経度、高度など「GPS 測位情報」を表示します。
システム情報表示		ナビゲーションシステムや地図データのバージョンを表示します。
その他設定	★自宅	「自宅」の名称を「自宅」に変更します。
	出発地	「自宅」の名称を「出発地」に変更します。
	会社	「自宅」の名称を「会社」に変更します。
情報初期化	実行	自宅設定以外の全ての情報を初期化します。

項目	設定	説明
設定初期化	地図設定	地図についての設定を初期化します。
	案内設定	ルート案内についての設定を初期化します。
	レーダー設定	全てのレーダー設定を初期化します。
	登録地点	全ての登録地点を初期化します。
	登録ルート	全ての登録ルートを初期化します。
	回避エリア	全ての回避エリアを初期化します。
	履歴	全ての履歴を初期化します。
	ローカルエリア	全てのローカルエリアを初期化します。
	走行軌跡	走行軌跡を初期化します。
	工場出荷状態に戻す	ナビの設定を工場出荷状態に戻します。 ※ 輝度は初期化されません。輝度を初期化する場合は、「全設定初期化」(* P.51)を行ってください。
ライセンス情報	表示	ソフトウェアのライセンス情報を表示します。

※ GPSの時刻情報を利用し、地域および季節に応じて昼間時・夜間時の時間帯が自動で切り替わります。
※ Main Menu、Optionの画面輝度と同じ機能です。ナビの輝度を個別に設定することはできません。

カスタマイズ
して使う

1. サイファイについて

地図モード(* P.127)の[サイファイ]と[標準]では下記の違いがあります。

■ 地図設定

サイファイには、[地図設定(昼)]、[地図設定(夜)]、[ロゴマーク]、[3Dランドマーク](* P.119~120)の設定がありません。

■ アイコン表示

サイファイには、「ロゴマーク(* P.166)」や「3Dランドマーク(* P.170)」の表示がありません。

■ 自車位置の表示

サイファイには、ルート案内時の目的地線(自車位置と目的地を結ぶ赤線)の表示がありません。(* P.83)

・ ルート案内時



<サイファイ>



<標準>

カスタマイズ
して使う

・ スクロール時



<サイファイ>



<標準>

カーレスキュー

車両が路上や駐車場で動かなくなった場合に、専門スタッフを現場急行させるためのカーレスキュー救援番号を表示します。

運転者モード（初期値）でご使用の場合は、一定速度以上になると安全のため本機の操作を規制します。カーレスキュー救援番号を表示する場合は必ず安全な場所に停車してから本機の操作を行ってください。（* P.51）

⚠ 注意

- ・路上で故障されている場合、安全な場所に移動してから本機を操作してください。
- ・作業内容に応じた料金が都度発生します。
- ・事前にカーレスキューに会員登録されている方は、サービス範囲内の作業は無料になります。詳細は下記ホームページをご確認ください。
<http://www.timesclub.jp/>

1. カーレスキュー救援番号を表示する

1-1 [カーレスキュー]にタッチする

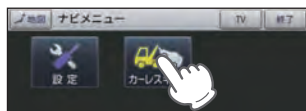

- ・ナビメニュー画面の表示方法は…
* P.58「ナビメニュー画面を表示する」

1-2 [次へ]にタッチする

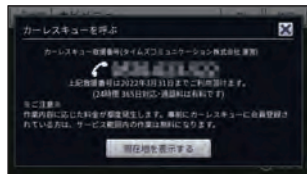
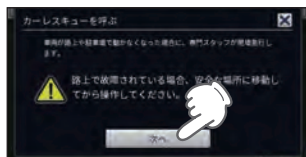

表示されている救援番号におかけください。

- ※ 現在地がわからない場合は「現在地を表示する」にタッチし、地図画面の上部ステータスバーに表示された現在地表示などで確認してください。
- ※ 表示された救援番号は2022年3月31日までご利用頂けます。

Musicを使う前に

Musicを使用する前に下記の準備を行い、本機で再生したいデータをパソコンにてSDカードへ保存してください。

1. 準備するもの

■ microSDカード

 市販品の2GB以下のmicroSDカードまたは32GB以下のmicroSDHCカードをご用意（別途ご購入）ください。

- ※ microSDカードとの相性による動作の不具合については保証いたしかねます。
- ※ microSDカードは、本機専用でご使用ください。
- ※ 予期せぬ不具合等で、microSDカード内のデータがすべて消えてしまう可能性もあります。万が一に備え、バックアップをとっておくこと（PCや別の媒体へデータをコピーしておくこと）をお勧めいたします。なお、データを失ってしまっても、当社では責任を負いかねます。

■ microSDHCカードリーダーライター または SDカード変換アダプター

- ※ SDメモリーカードスロットを備えたパソコンの場合は、必要ありません。（使用するmicroSDカード、microSDHCカードの容量に対応している場合）

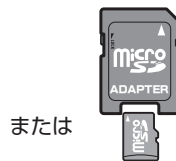

SDカード
変換アダプター

- ※ SDカードリーダーライターや、パソコンのSDメモリーカードスロットを使用する場合は、SDカード変換アダプターが必要となります。

- ※ 使用するmicroSDカード、microSDHCカードの容量に対応していることをご確認ください。

■ 再生するデータ

ナビで再生できる形式でデータを用意します。未対応の形式を用意しても再生できませんのでご注意ください。

・再生できる形式

 音楽データ
MP3 / WMA

- * P.135 「再生できるMP3・WMA形式の音楽データファイルについて」

2. SDカードへ再生したいデータを保存する

再生するデータを、SDカードへ保存します。

※ 本機はSDカードへのMP3・WMA形式の音楽データファイルの収録機能はありません。あらかじめパソコンなどでMP3・WMA形式のデータファイルを作成してください。

2-1 パソコンに接続する

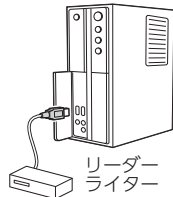

リーダーライター

リーダーライターをパソコンに接続してください。

※ SDカードを直接接続できるパソコンの場合は、リーダーライターを接続する必要はありません。

※ 接続方法はリーダーライターの取扱説明書を参照ください。

2-2 SDカードを接続する

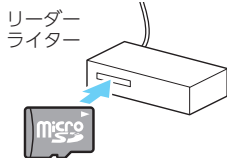

リーダーライター

SDカードをリーダーライターに挿入してください。

※ 挿入方法はリーダーライターの取扱説明書を参照ください。

2-3 フォルダを作成する



新しいフォルダー

MEDIA

SDカードにフォルダを作成してください。

※ フォルダ名は、半角で「MEDIA」にしてください。

2-4 データを入れる



音楽データを「MEDIA」フォルダに入れてください。

音楽データ対応形式(拡張子)

MP3(.mp3)・WMA(.wma)

3. フォルダ構造、ファイル名について

リムーバブルディスクを開き、フォルダを新規作成したあと、下記のようにフォルダ名を変更してください。

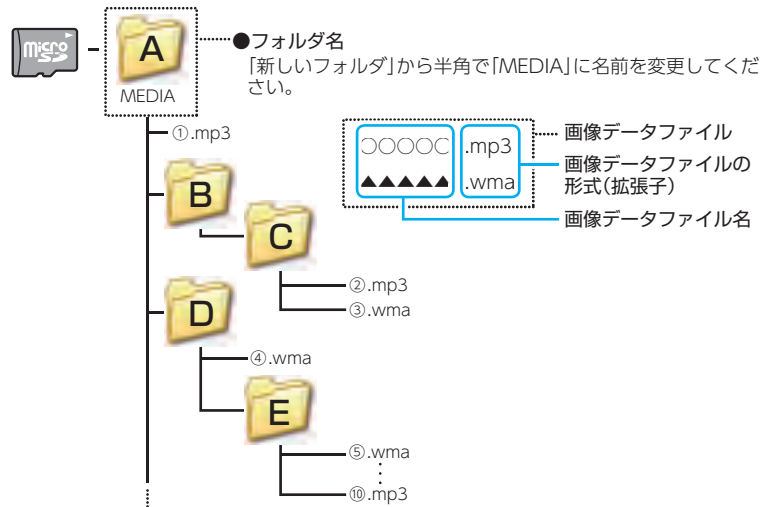

- ・サブフォルダを作成しても再生可能です。
- ・ファイルの再生順序はフォルダ名/ファイル名順に再生されます。
- ・複数のフォルダがある場合は、上図のように再生されます。(例では、①から⑩の順で再生されます。)
- ・[前のフォルダ]ボタン、[次のフォルダ]を押下した場合、以下のようにループします。

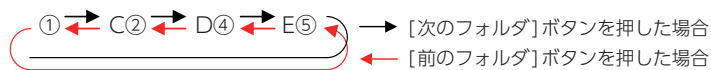

- ・フォルダ名について
「MEDIA」(半角大文字)または「media」(半角小文字)
- ・対応形式(拡張子)
音楽データ：MP3(.mp3)またはWMA(.wma)
※ MP3・WMA形式の音楽データファイルには「.mp3」・「.wma」の拡張子がつきます。
- ・再生可能なサンプリング周波数
最大48kHzまで(* P.136)
※ 推奨は最大44.1kHzまで。48kHzの場合は処理負荷が重くなり、本機の動作が鈍くなる場合があります。
- ・再生可能なビットレート
最大320kbpsまで(* P.136)
- ・チャンネル数
2chまで(ステレオ音声)
- ・SDカードに保存可能な音楽データファイル数：
最大1,000件 (使用するSDカードの容量を超えない場合)
※ 1,000以上の音楽データファイル(例：1,100個の音楽データファイル)をmicroSDカードに保存し、本機で使用した場合、1,000以降(1,001～1,100個目まで)の音楽データファイルは認識することができません。
- ・ファイル名に使用可能な文字
A～Z(全角/半角)、0～9(全角/半角)、_(アンダーライン)、全角漢字(JIS第2水準まで)、ひらがな、カタカナ(全角/半角)

4. 再生できるMP3・WMA形式の音楽データファイルについて

- ・MP3とは？
MP3(MPEG-1 Audio Layer 3)は、元のファイルを最大約1/10のサイズに圧縮する音声圧縮技術に関するフォーマットの1つです。
- ・WMAとは？
WMAデータは、音声データをMP3よりも高い圧縮率(約半分)で音楽データファイルを作成・保存することができ、Windows Media Playerを使用して作成することができます。WMA(Windows MediaTM Audio)は米国Microsoft Corporationによって開発された音声圧縮技術です。
- ・音楽データファイル名について
MP3/WMA形式の音楽データと認識し音楽を再生(聴く)ことができるファイルはMP3の拡張子「MP3」/WMAの拡張子「WMA」が付いたものだけです。
MP3形式の音楽データファイルには「MP3」または「mp3」、WMA形式の音楽データファイルには「WMA」または「wma」の拡張子を付けて保存してください。
※ MP3形式以外の音楽データファイルに「MP3」の拡張子またはWMA形式以外の音楽データファイルに「WMA」の拡張子を付けると、MP3・WMA形式の音楽データファイルと誤認識して、大きな音が出てスピーカーを破損する場合があります。MP3・WMA形式の音楽データファイル以外には「MP3」/「WMA」の拡張子を付けないでください。MP3・WMA以外の形式の音楽データファイルは動作を保証しておりません。
- ・ID3タグについて
音楽データファイルにID3タグとして、アーティスト名、タイトルが登録されている場合、Musicの画面(* P.138)にアーティスト名、タイトルが表示されます。
※ 本機はID3v.1.0、ID3v.1.1、ID3v.2.2、ID3v.2.3のID3タグに対応しております。
※ ID3タグの情報を見るには、エクスプローラの画面でMP3形式のファイルを選択し、右クリックメニューの【プロパティ】で【概要】タブを開き、【詳細設定】ボタンをクリックすると、記録されているID3タグ情報が表示されます。(Windows XPの場合)
- ・本機では著作権保護されたMP3・WMA形式の音楽データファイルは再生することができず、Musicの画面(* P.138)に「このファイルは再生できません」と表示されます。
著作権保護とは著作権者の財産的利益を保護するための権利です。著作権の内容については、著作権法で具体的に定められています。著作権を侵害した場合は、損害賠償の責任が生じるほか、著作権法に定める刑事罰が適用されることもあります。
- ・MP3・WMA形式の音楽データファイルの対応規格
MP3形式：MPEG-1 Audio Layer 3
WMA形式：Windows Media Audio

■ 再生可能なサンプリング周波数・ビットレート

<MP3>

	MPEG 1
サンプリング周波数(kHz)	
32.000	○
44.100	○
48.000	△(※1)
ビットレート(kbps)	
32	○
40	○
48	○
56	○
64	○
80	○
96	○
112	○
128	○
160	○
192	○
224	○
256	○
320	○
VBR(※2)	○

- ・DRMには対応していません。(デジタル著作権管理)
- ・Windows Media Audio Standard フォーマット(形式)以外のフォーマット(形式)には対応していません。
- ・一般的にビットレートが高くなるほど音質は良くなります。一定の音質で音楽を楽しんでいただくためには、MP3形式の音楽データでは128kbps、WMA形式の音楽データではできるだけ高いビットレートで記録されたファイルの使用をお勧めします。
- ・VBRに対応しています。
- ・フリーフォーマットや可逆圧縮フォーマットには対応していません。
- ・MP3 PROフォーマットには対応していません。

<WMA>

	WMA7	WMA9
サンプリング周波数(kHz)		
32.000	○	○
44.100	○	○
48.000	-	△(※1)
ビットレート(kbps)		
48	○	○
64	○	○
80	○	○
96	○	○
128	○	○
160	○	○
192	○	○
256	-	○
320	-	○
VBR(※2)	-	○

※1：処理負荷が重くなり、本機の動作が鈍くなる場合があります。

※2：VBR：可変ビットレート

Music

※ 他のアプリと同時起動することはできません。

1. Musicを起動/再生/終了する

※ 本機はSDカードへのMP3・WMA形式の音楽データファイルの収録機能はありません。あらかじめパソコンなどでMP3・WMA形式のデータファイルを作成してください。

1-1 SDカードを装着する

本機を電源OFFし、再生したいデータが保存されたSDカードを本体へ装着してください。

- ・データの保存方法については…
* P.132「SDカードへ再生したいデータを保存する」



Music画面の▶(再生)にタッチしてください。再生が始まります。

※ Musicを使用中は、SDカードを抜かないでください。

1-2 起動する



本機を電源ONし、Main Menu画面の[Music]にタッチしてください。Musicが起動します。

1-4 終了する

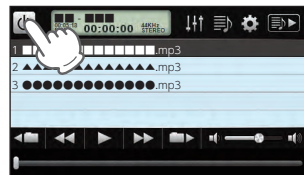







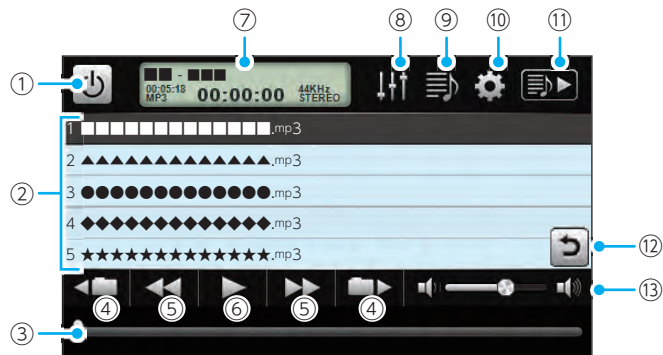

Music画面の⏻(終了)にタッチしてください。

1-3 再生する

2. Music 画面



No.	表示名	説明
⑧	トーンコントロール	トーンコントロール(イコライザー、音のバランス設定)の画面を表示します。(* P.143)
⑨	プレイリスト編集	プレイリストの編集(追加・削除)を行います。(* P.141)
⑩	オプション	オプション画面を表示します。(* P.144)
⑪	プレイリスト再生	プレイリストに登録されているファイルを再生します。  プレイリスト再生中は赤く点灯します。  プレイリストを再生していない場合は消灯します。
⑫	戻るボタン	リストのスクロール中に、選択したファイル周辺に戻ります。
⑬	音量	Musicの再生音量を調整します。  にタッチした状態で、右にスライドすると大きく、左にスライドすると小さくなります。

No.	表示名	説明
①	終了ボタン	Musicが終了して、Main Menu画面に戻ります。
②	再生リスト	再生するファイルを表示します。 ファイルを2回タッチすることで、再生ファイルを変更できます。 フリック操作することで、リストをスクロールできます。
③	早送り、巻き戻し	再生中のファイルを早送り、巻き戻しします。  にタッチした状態で、右にスライドすると早送り、左にスライドすると巻き戻しします。  巻き戻し ← → 早送り
④	フォルダ移動	 にタッチすると、前のフォルダに移動します。  にタッチすると、次のフォルダに移動します。
⑤	ファイル移動	 にタッチすると、前のファイルに戻ります。  にタッチすると、次のファイルに進みます。
⑥	再生 / 一時停止	選択しているファイルを再生します。 もう一度タッチすると再生中のファイルを一時停止します。
⑦	情報表示画面	アーティスト名*、タイトル*、ファイル時間、再生時間、ファイル形式などを表示します。

- * 音楽データファイルにID3タグ(* P.135)として、アーティスト名、タイトルが登録されている場合、アーティスト名、タイトルが表示されます。
- * SDカードへ新たにMP3・WMA形式の音楽データファイルを追加保存し、プレイリストに追加したい場合、プレイリストの画面を表示させたあと、プレイリストの編集を行ってください。なお、SDカード内のMP3・WMA形式の音楽データファイルを個別削除した場合は、「再生の必要がない楽曲をプレイリストから個別に除外(削除)する」(* P.142)を行ってください。
- * SDカードにMP3・WMA形式の音楽データファイルが保存されていない場合、⑨の[プレイリスト編集]にタッチしても、プレイリストの画面は表示されません。

3. プレイリスト画面

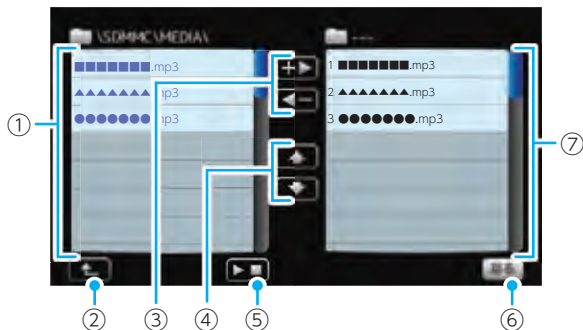

No.	表示名	説明
①	ファイルリスト	SDカードに保存されているファイルをリスト表示します。
②	上のフォルダへ	[MEDIA]フォルダ内にサブフォルダがある場合、サブフォルダ内から[MEDIA]フォルダに移動できます。
③	プレイリストに追加 ^{*1}	[+] にタッチすると、SDカードに保存されているファイルを個別に⑦のプレイリストへ追加します。(* P.141)
	プレイリストから削除 ^{*1}	[←] にタッチすると、Musicの画面 (* P.138) で再生の必要がないファイルを⑦のプレイリストから個別に除外します。(* P.142)
④	上に移動 / 下に移動	[▲] [▼] にタッチすると、⑦のプレイリストを再生する順番を上へ(下へ)移動します。(* P.142)
⑤	再生	SDカードに保存されているファイルを再生します。
⑥	戻る	Musicの画面に戻ります。
⑦	プレイリスト	Musicの画面で再生するリスト(プレイリスト)を表示します。 ・ファイルの再生順序について ファイル名によって再生順序が決定されます。 ファイル名読み取りの優先順位は次の通りとなります。(番号「1」から再生が行われます。) [数字 : 01,02,03...]→[アルファベット : a,A,b,B,c,C...]→ [その他 : 仮名(ア、あ、イ、い、ウ、う...)]

*1 : SDカードに保存のファイルを本体にコピーする訳ではありませんので、Musicを使用中は、SDカードを抜かないでください。

4. プレイリスト画面で試聴する

4-1 ファイルにタッチする



視聴したいファイルにタッチしてください。

4-2 [▶] にタッチする



選択したファイルを再生します。
※ 違うファイルを再生したいときは、手順[4-1]の操作からやり直してください。

5. プレイリストの編集

Music画面上で、再生するファイルやファイル順を選んで設定することができます。

例 : 音楽データを個別にプレイリストへ追加する場合

5-1 ファイルにタッチする



プレイリストに追加したいファイルにタッチしてください。

5-2 [+] にタッチする



選択したファイルがプレイリストに追加されます。
※ 違うファイルをプレイリストに追加したいときは、手順[5-1]の操作からやり直してください。

6. 個別に除外(削除)する

※ 全削除の操作を行うことはできません。

6-1 ファイルにタッチする



プレイリストから削除したいファイルにタッチしてください。

6-2 [戻る] にタッチする



選択したファイルがプレイリストから除外されます。

※ 違うファイルをプレイリストから除外したいときは、手順「6-1」の操作からやり直してください。

7. 再生する順番を変更する

例：1番目に再生のファイルを2番目に変更する

7-1 「1番目」を選択する



「1番目」のファイルにタッチしてください。

7-2 [下向き矢印] にタッチする



1番目の再生ファイルが2番目に入れ替わります。

8. トーンコントロール画面



No.	表示名	説明
①	EQ (イコライザー)	イコライザー機能のON/OFFを行います。 再生の際、音(低音域、中音域、高音域)を補正して聴きたいときは、本設定をONにしておいてください。  : イコライザー機能ON  : イコライザー機能OFF
②	イコライザー調整	イコライザーを調整(低音域、中音域、高音域を補正)します。 低音域(440Hz)/中音域(3kHz)/高音域(12kHz)の3つをレベル調整することができます。 例)低音域(440Hz)を調整する場合  にタッチした状態で、上にスライドすると、レベルアップ、下にスライドするとレベルダウンします。
③	バランス	ステレオヘッドフォンを使用するとき、音の左右バランスを調整します。  にタッチした状態で、左右にスライドすると、バランス調整を行うことができます。 右の音を下げ、左の音を上げます。  右の音を上げ、左の音を下げます。
④	戻る	Musicの画面に戻ります。

9. オプション画面



No.	表示名	説明
①	起動時再生復帰	Music を再起動した際、自動再生の ON/OFF を行います。 ※ 上記の画像は、[ON] (初期値) に選択している状態です。 本設定を [ON] にしておくと、ファイル再生中に Music を再起動した際、前回聴いたファイルの途中から、自動再生 ^(※) が行われます。 ※ 次の場合、自動再生は行われません。 ・別の SD カードに入れ替えたとき。 ・Option 画面 (* P.51) において、全設定初期化を行った場合。
②	リピートモード	[OFF] : 1 ファイルごとに再生を停止します。 [ファイル] : 再生中のファイルを繰り返し流します。 [プレイリスト] : 再生リスト (* P.138) の全ファイルを自動再生します。(全ファイルの再生が終わると再生リストの 1 曲目に戻ります。) ※ 上の画像は、[プレイリスト] に選択している状態です。
③	バージョン情報	Music のシステム情報を確認することができます。 情報表示画面にタッチすると、バージョン情報表示が消えます。
④	戻る	Music の画面に戻ります。

Picture を使う前に

Picture を使用する前には、下記の準備を行い、パソコンを利用して、デジタルカメラなどで撮影した BMP・JPEG・PNG 形式の画像データファイルを、SD カードへ保存してください。

1. 準備するもの

■ microSD カード

 市販品の 2GB 以下の microSD カードまたは 32GB 以下の microSDHC カードをご用意 (別途ご購入) ください。

- ※ microSD カードとの相性による動作の不具合については保証いたしかねます。
- ※ microSD カードは、本機専用でご使用ください。
- ※ 予期せぬ不具合等で、microSD カード内のデータがすべて消えてしまう可能性もあります。万が一に備え、バックアップをとっておくこと (PC や別の媒体へデータをコピーしておくこと) をお勧めいたします。なお、データを失ってしまっても、当社では責任を負いかねます。

■ microSDHC カードリーダーライター または SD カード変換アダプター

- ※ SD メモリーカードスロットを備えたパソコンの場合は、必要ありません。(使用する microSD カード、microSDHC カードの容量に対応している場合)

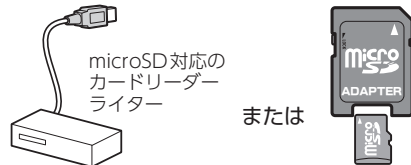

SD カード
変換アダプター

- ※ SD カードリーダーライターや、パソコンの SD メモリーカードスロットを使用する場合は、SD カード変換アダプターが必要となります。

- ※ 使用する microSD カード、microSDHC カードの容量に対応していることをご確認ください。

■ 表示するデータ

ナビで表示できる形式でデータを用意します。未対応の形式を用意しても表示できませんのでご注意ください。

- ・表示できる形式



2. SDカードへ画像データを保存する

BMP・JPEG・PNG形式の音楽データファイルを、SDカードへ保存します。

2-1 パソコンに接続する

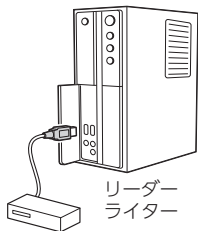

リーダーライターをパソコンに接続してください。

- ※ SDカードを直接接続できるパソコンの場合は、リーダーライターを接続する必要はありません。
- ※ 接続方法はリーダーライターの取扱説明書を参照ください。

2-2 SDカードを接続する

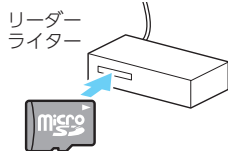

SDカードをリーダーライターに挿入してください。

- ※ 挿入方法はリーダーライターの取扱説明書を参照ください。

2-3 フォルダを作成する



SDカードにフォルダを作成してください。

- ※ フォルダ名は、半角で「DCIM」にしてください。

2-4 データを入れる



画像データを「DCIM」フォルダに入れてください。

画像データ対応形式(拡張子)
BMP (.bmp)・JPEG (.jpg) PNG (.png)

3. 画像データを保存する場合の注意

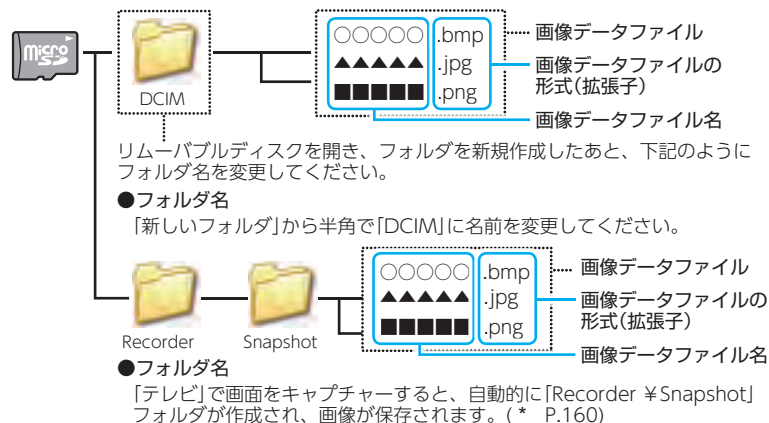

- ・フォルダ名について
「DCIM」(半角大文字)または「dcim」(半角小文字)、テレビ用フォルダ「Recorder ¥ Snapshot」
- ・対応形式(拡張子)
BMP (.bmp)・JPEG (.jpg)・PNG (.png)
※ BMP・JPEG・PNG形式の画像データファイルには「.bmp」・「.jpg」・「.png」の拡張子がつきます。
- ・SDカードに保存可能な画像データファイル数：
最大1,000件 (使用するmicroSDカードの容量が超えない場合)
※ 1,000以上の画像データファイル(例：1,100個の画像データファイル)をSDカードに保存し、本機で使った場合、1,000以降(1,001～1,100個目まで)の画像データファイルは認識することができません。
- ・ファイル名の名称で、使用可能な文字
A～Z(全角/半角)、0～9(全角/半角)、_(アンダーライン)、全角漢字(JIS第2水準まで)、ひらがな、カタカナ(全角/半角)
- ・表示可能なピクセル数
下記の最大ピクセル数(幅、高さ)やファイルサイズを超えたBMP・JPEG・PNG形式の画像データファイルの場合、本機で画像を表示することができません。
 - ・最大ピクセル数(幅)：4,500ピクセル
 - ・最大ピクセル数(高さ)：4,500ピクセル
 - ・最大ファイルサイズ：16MB

Picture

※ 他のアプリと同時起動することはできません。

1. Pictureを起動／表示／終了する

※ デジカメなどで撮影した画像データを、あらかじめSDカードに保存してください。

1-1 SDカードを装着する

本機を電源OFFし、画像データが保存されたSDカードを本体へ装着してください。(※ P.23)

- ・画像データの保存方法について…
- ※ P.146[SDカードへ画像データを保存する]

1-2 起動する



本機を電源ONし、Main Menu画面の [Picture] にタッチしてください。Pictureが起動します。

1-3 表示する

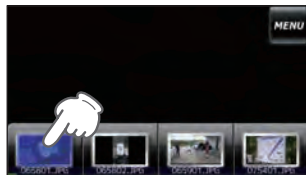

表示したい画像データファイルにタッチしてください。

画像が表示されます。

※ Pictureを使用中は、SDカードを抜かないでください。

1-4 終了する

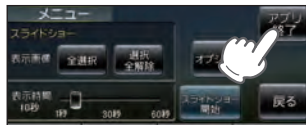

[MENU]にタッチし、[アプリ終了]にタッチしてください。

2. Picture画面について

※ SDカードを本体に挿入していない場合や、BMP・JPEG・PNG形式の画像データファイルがSDカードに保存されていない場合、画像は表示されません。

<中画面>

画像に2回タッチすると、大画面に切り替わります。



<小画面>

画像データファイル名画像にタッチすると、タッチした画像が中画面に表示されます。(※)

□の枠内にタッチした状態で、左右にスライドすると、他に保存した画像が表示されます。

MENU

Pictureのメニュー画面を表示します。





<大画面>

画像に2回タッチすると、中画面に切り替わります。

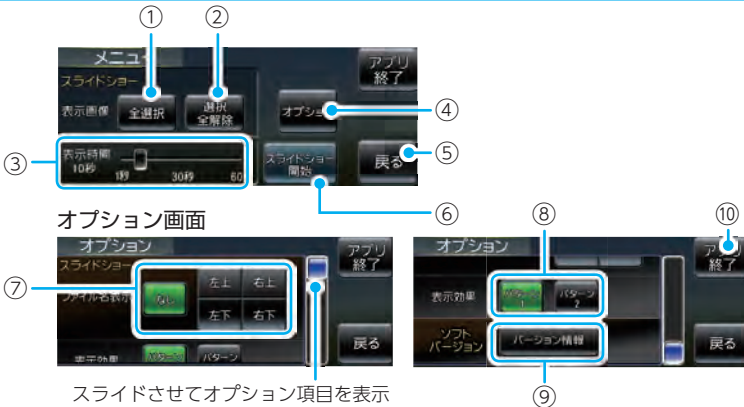

3. Pictureのメニュー(Menu)画面について



No.	表示名	説明
①	全選択	すべての画像をスライドショー(すべての画像を一つずつ表示)させます。[全選択]にタッチしたあと、[スライドショー開始]にタッチしてください。 ※ スライドショーを行う画像には、 <input checked="" type="checkbox"/> のマークがつけます。全選択は、すべての画像に上記のマークが入ることになります。(スライドショーを行いたい画像を個別に選択することもできます。* P.151)
②	選択全解除	①での全選択を解除します。(<input checked="" type="checkbox"/> のマークがすべて消えます) ※ 上記のマークが消えている場合、[スライドショー開始]にタッチしても、スライドショーは開始されません。
③	表示時間	複数の画像を一つずつ表示(スライドショー)させる際、1画像の表示時間を調整することができます。  表示時間を短くする ← → 表示時間を長くする
④	オプション	スライドショーのオプション画面が表示されます。
⑤	戻る	Picture画面(* P.149)に戻ります。
⑥	スライドショー開始	スライドショーが始まります。 ・スライドショーを行いたい画像を個別選択(または全選択にタッチ)してから[スライドショー開始]にタッチしてください。 ・スライドショー開始中に画面にタッチすると、スライドショーが終了し、Picture画面が表示されます。 ・ファイルの表示順序について 画像データファイル名によって順序が決定されます。ファイル名の読み取りの優先順位は次の通りとなります。 [数字:01,02,03...]→[アルファベット:a,A,b,B,c,C...]→[その他:仮名(ア、あ、イ、い、ウ、う...)]
⑦	ファイル名表示	スライドショーを開始するとき、ファイル名の表示場所を設定することができます。(非表示も可) ※ * P.149の画像は、[なし](初期値)を選択している状態です。 ・なし:ファイル名を表示しません。(非表示) ・右上:ファイル名を右上に表示します。 ・左上:ファイル名を左上に表示します。 ・右下:ファイル名を右下に表示します。 ・左下:ファイル名を左下に表示します。

No.	表示名	説明
⑧	表示効果	スライドショーを開始するとき、表示パターンを設定することができます。 ※ * P.149の画像は、[パターン1](初期値)を選択している状態です。 パターン1:スライドショーを開始の際、画像をコマ送りして表示させます。 パターン2:スライドショーを開始の際、画像をさまざまな方向からスライドして表示します。
⑨	バージョン情報	Pictureのシステム情報を確認することができます。 情報表示画面にタッチすると、バージョン情報表示が消えます。
⑩	アプリ終了	Pictureを終了し、Main Menu画面に戻ります。

4. すべての画像をスライドショーする

4-1 [全選択]にタッチする



4-2 スライドショーさせる

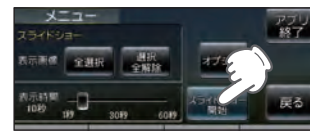

[スライドショー開始]にタッチしてください。

5. 選択した画像をスライドショーする

5-1 画像を選択する



スライドショーを行いたい画像に2回タッチしてください。
選択した画像に マークが表示されます。

- ・ マークが表示: スライドショーを行う画像
 - ・ マークが消えている状態: スライドショーを行わない画像
- ※ もう一度2回タッチすると、 マークが消えます。

5-2 スライドショーさせる

[スライドショー開始]にタッチしてください。

6. 画像の表示制限について

下記の最大ピクセル数（幅、高さ）やファイルサイズを超えたBMP・JPEG・PNG形式の画像データファイルの場合、画像は表示されません。

（「画像サイズが大きすぎるため表示できません」と表示されます）

- ・最大ピクセル数（幅）：4500ピクセル
- ・最大ピクセル数（高さ）：4500ピクセル
- ・最大ファイルサイズ：16Mbyte

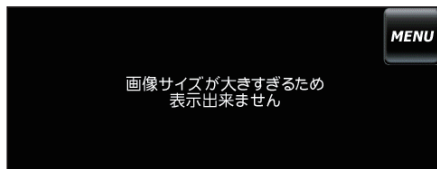

テレビ

※ 他のアプリと同時起動することはできません。

運転者モード（初期値）でご使用の場合は、一定速度以上になると映像が表示されません。音声のみでお楽しみください。（* P.51）

1. テレビを起動する

1-1 アンテナを引き出す

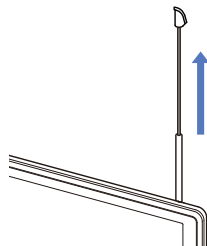

テレビ受信アンテナを引き出してください。

- ※ テレビ受信アンテナに無理な力を加えないでください。破損の恐れがあります。
- ※ テレビ受信アンテナを完全に伸ばして使用してください。
- ※ 最後までしっかり伸ばさないと、テレビが受信できなかったり、静止画像になる場合があります。

1-2 起動する

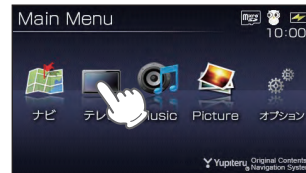

本機を電源ONし、Main Menu画面の[テレビ]にタッチしてください。

テレビが起動します。



※ お買い上げ後、まだ一度もチャンネル設定を行ってない場合、チャンネル設定画面が自動的に表示されます。（* P.155）

2. トップ画面



No.	表示名	説明
①	チャンネル情報	視聴中の放送局名を表示します。
②	ナビへ	テレビを終了し、ナビ(最後に起動していたナビ)を起動します。 (* P.52)
③	設定	チャンネルや字幕などの設定をします。(* P.161)
④	音量設定	音量調整や消音(ミュート)をします。(* P.156)
⑤	チャンネル	タッチして、視聴する放送局を切り替えます。(* P.156)
⑥	時計	現在時刻を表示します。
⑦	受信感度	受信感度レベルを表示します。
⑧	録画コントロール	視聴中の番組の録画/再生や静止画を記録します。(* P.158)
⑨	ページ	受信放送局が9局以上の場合、次ページに表示します。
⑩	番組表	番組表を表示します。(* P.157)
⑪	戻る	テレビ画面に戻ります。
⑫	終了	テレビを終了し、Main Menu 画面に戻ります。

3. チャンネル設定 1

使用されている場所に応じて、チャンネル設定を行ってください。

3-1 [地域]にタッチする



・設定画面の表示方法は…
* P.161「設定画面を表示する」



使用している地方、地域にタッチしてください。

※ 使用されている地域がよくわからない場合は、* P.155「チャンネル設定2」を参照ください。

3-2 地域を選択する



3-3 [適用]にタッチする



テレビ画面に戻ります。

※ [戻る]にタッチでもテレビ画面に戻ります。

4. チャンネル設定 2

使用されている地域がよく分からない場合は以下の方法でチャンネル設定を行ってください。

4-1 手順「3-1」を行う



4-2 [未選択]にタッチする

4-3 [チャンネル検出]にタッチする



- ※ 自動的に全チャンネルをスキャンし、受信できるチャンネルがリストに表示されています。
- ※ 電波が受信できない放送局は、検出されません。

4-4 [適用]にタッチする

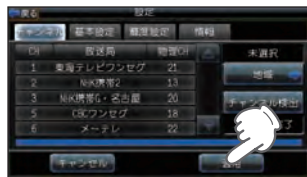

テレビ画面に戻ります。

- ※ [戻る]にタッチでもテレビ画面に戻ります。

5-5 テレビを終了する

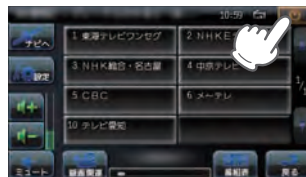

テレビを終了する場合は
にタッチしてください。

Main Menu画面に戻ります。

5. テレビを視聴/終了する

5-1 アンテナを引き出す

テレビ受信アンテナを引き出して
ください。

5-2 テレビを起動する

Main Menu画面の[テレビ]に
タッチしてください。(* P.50)

- ※ 運転中や歩行中はテレビの視聴はおやめください。

5-3 テレビを視聴する



- ※ チャンネルを変える場合はテレビ画面にタッチし、各放送局にタッチします。

5-4 音量を調整する

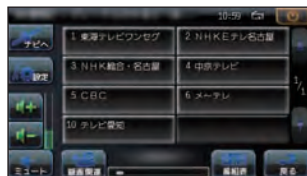

、または [ミュート] に
タッチします。

- ・音量設定アイコンについて

- : 音量を上げます。
- : 音量を下げます。
- : 消音(ミュート)します。

- ・トップ画面の表示方法は…
テレビ画面にタッチしてください。

6. 番組表を表示する

視聴(受信)している放送局の電子番組表(EPG)を表示することができます。

6-1 [番組表]にタッチする

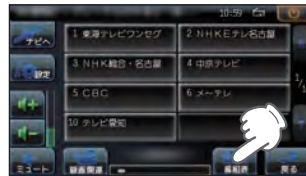

視聴している放送局の電子番組表(EPG)が表示されます。

- ※ [戻る]にタッチするとテレビのトップ画面に戻ります。

- ・トップ画面の表示方法は…
テレビ画面にタッチしてください。

6-2 番組名にタッチする

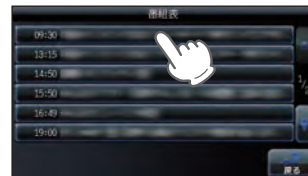

番組内容が表示されます。

- ※ [戻る]にタッチするとトップ画面に戻ります。

6-3 [戻る]にタッチする



前の画面に戻ります。

7. テレビを録画する

テレビ放送を本機内のSDカードに録画することができます。

※ 録画した番組は、個人での視聴のみ可能です。

※ 本機で録画した番組をパソコンなどに転送して見ることはできません。また、パソコンなどで作成したファイルの本機で視聴することはできません。

7-1 SDカードを装着する

本機を電源OFFし、SDカードを本体へ装着してください。
(* P.23)

7-2 テレビを録画する



[録画関連]にタッチし、[録画]にタッチしてください。

録画が開始されます。

※ 録画した内容はSDカードに保存されます。

※ SDカードの容量がいっぱいになると録画を中断します。

・トップ画面の表示方法は…
テレビ画面にタッチしてください。



録画を停止するには[停止]にタッチしてください。

・テレビの録画時間の目安

SDカード容量	録画時間
2GB	380分
4GB	760分
8GB	1,520分
16GB	3,040分
32GB	6,080分

※ 連続録画の最大容量は、約4GBです。

※ 録画時間は放送局から来る番組の状態などによって異なります。

※ 上記録画時間は、Music、PictureがSDカードを使用していない状態での目安です。

7-3 録画を停止する

8. 録画した番組を見る

本機内のSDカードに録画した番組を見ることができます。

8-1 SDカードを装着する

本機を電源OFFし、録画した番組が保存されたSDカードを本体へ装着してください。
(* P.23)

8-2 ファイルを表示する



[録画関連]にタッチし、[ファイル]にタッチしてください。

・トップ画面の表示方法は…
テレビ画面にタッチしてください。

8-3 番組を選択する

録画番組の再生や停止をするには、テレビ画面にタッチして、トップ画面を表示します。

[一時停止]：再生を一時停止します。

[停止]：再生を停止します。

[戻る]：フル画面表示に切り替わります。

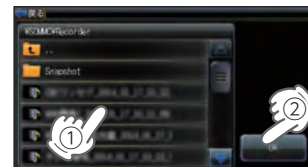

見たい番組を選択して[OK]にタッチしてください。

※ 選択された番組が緑色になります。



録画されている番組が再生されます。

※ SDカードがいっぱいになった時など、録画した番組を削除したいときは、パソコンで削除してください。

X(SDカードのドライブ名)：
¥Recorder内のデータが録画した番組です。

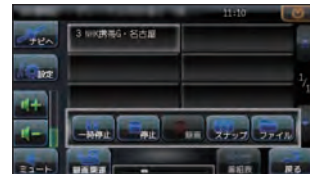

9. 画面をキャプチャーする

テレビ画面をキャプチャー(スナップショット)することができます。

9-1 SDカードを装着する

本機を電源OFFし、SDカードを本体へ装着してください。
(* P.23)

9-2 キャプチャーする

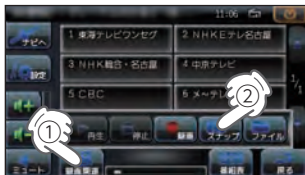

[録画関連]にタッチし、[スナップ]にタッチしてください。

タッチした時の画面がキャプチャーされます。

※ キャプチャーされた画面はSDカード内に保存されます。

・トップ画面の表示方法は…
テレビ画面にタッチしてください。

キャプチャーした画面は、[Picture]で見ることができます。[Picture]の使い方は* P.145を参照ください。

※ SDカードがいっぱいになったときなど、キャプチャーした画面を削除したいときは、パソコンで削除してください。

X(SDカードのドライブ名)：¥Recorder ¥Snapshot内のデータがキャプチャーした画面です。
(* P.147)

テレビの設定

1. 設定画面を表示する

1-1 [設定]にタッチする



・トップ画面の表示方法は…
テレビ画面にタッチしてください。



設定画面が表示されます。

2. 音声切り替え1

番組内で複数の音声信号が放送されている場合に、音声を切り替えることができます。

2-1 [基本設定]にタッチする



・設定画面の表示方法は…
* P.161 [設定画面を表示する]

2-2 [▼]にタッチする

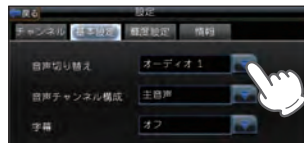

[音声切り替え]の[▼]にタッチしてください。

2-3 音声を切り替える

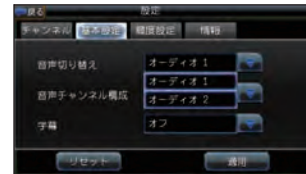

[オーディオ1]または[オーディオ2]にタッチしてください。

※ 初期値は [オーディオ1] に設定されています。

2-4 [適用]にタッチする

テレビ画面に戻ります。

※ [戻る]にタッチでもテレビ画面に戻ります。

3. 音声切り替え2

二重音声放送の音声を切り替えることができます。

3-1 * P.161手順「2-1」
を行う

3-2 [▼]にタッチする



「音声チャンネル構成」の[▼]に
タッチしてください。

3-3 音声を切り替える

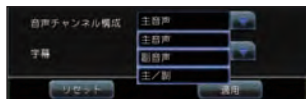

[主音声]、[副音声]または[主/
副]にタッチしてください。
※ 初期値は[主音声]に設定されています。

3-4 [適用]にタッチする

テレビ画面に戻ります。
※ [戻る]にタッチでもテレビ画面に戻ります。

4. 字幕表示

字幕表示のON/OFF および切り替えができます。

4-1 * P.161手順「2-1」
を行う

4-2 [▼]にタッチする

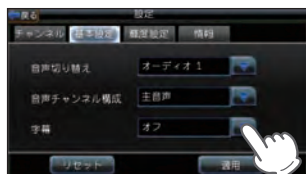

「字幕」の[▼]にタッチしてく
ださい。

4-3 字幕を設定する

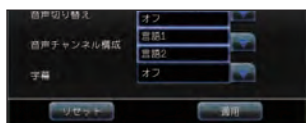

[オフ]、[言語1]または[言語2]
にタッチしてください。
※ 初期値は[オフ]に設定されています。

4-4 [適用]にタッチする

テレビ画面に戻ります。
※ [戻る]にタッチでもテレビ画面に戻ります。

5. 輝度を調節する

昼間用、夜間用の輝度を個別に設定できます。

5-1 [輝度設定]にタッチする

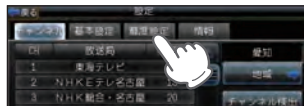

・設定画面の表示方法は…
* P.161「設定画面を表示する」

5-2 輝度を設定する



[+][−]にタッチして、各輝度
を設定してください。

※ MainMenu、Optionの画面輝度と同じ
機能です。テレビの輝度を個別に設定す
ることはできません。

5-3 [戻る]にタッチする

テレビ画面に戻ります。

6. バージョンを表示する

6-1 [情報]にタッチする



・設定画面の表示方法は…
* P.161「設定画面を表示する」

バージョン情報が表示されます。

6-2 [戻る]にタッチする

テレビ画面に戻ります。



オービス・取締り系&コンテンツデータの更新

パソコンでのダウンロード、SDカードをお送りするお届けプラン、本体お預かり更新サービスで本機のオービス・取締り系&コンテンツデータの更新を行っていただけます。

各種更新サービスについての詳細は下記ホームページをご覧ください。
<https://ity.yupiteru.co.jp/>

パソコンでのダウンロード、SDカードをお送りするお届けプランをご利用の際には、下記ホームページよりご利用の機種を選択のうえ、お申込み手続きを行ってください。

ity.クラブ / POWERED BY Yupiteru <https://ity.yupiteru.co.jp/>

電話でのお問い合わせは下記のフリーコールにてお願いします。

◆ユピテルity.クラブ窓口

受付時間 9:00 ~ 17:00 月曜日~金曜日(祝祭日、年末年始等、当社指定期間を除く)

 **0120-958-955**









※ 本機お預かり更新サービスをご要望される場合は、お買い上げの販売店、または、お客様ご相談センターにご依頼ください。

本製品に関する地図更新は予定しておりません

地図アイコン













※ ロゴマークや3Dランドマークは非表示にすることもできます。地図設定の設定一覧 (* P.119) を参照ください。

■ 地図表示記号一覧

種 類	地図上の表示 (ランドマーク)
都道府県庁	
市区役所	
町村役場	
指示点(・)	 (黒色)
観光施設	 (赤色)
高速IC(普通)	
高速JCT(普通)	
高速SA(普通)	
高速PA(普通)	
料金所	
信号機	
駅	
空港	
港湾	
踏切	
踏切(歩行者専用)	

種 類	地図上の表示 (ランドマーク)
一般道休憩施設(青色)	
道の駅	
駐車場(緑色)	
トイレ	
デパート	
スーパー	
警察署	
交番・駐在所	
消防署	
消防分署	
普通郵便局	
特定郵便局	
学校	
幼稚園	
保育園	
病院	
ホテル・旅館	

種類	地図上の表示 (ランドマーク)
マンション	
工場	
発電所	
NTT	
山	
滝	
オートキャンプ場	
海水浴場	
ゴルフ場	
スキー場	
名水	
温泉	
日帰り湯	
神社(観光)	
寺院(観光)	
神社	
寺院	
キリスト教会	
墓地	
都市高速番号	

種類	地図上の表示 (ランドマーク)
国道番号(1・2桁)	
国道番号(3桁)	
県道番号(1・2桁)	
県道番号(3桁)	
県道番号(4桁)	
一方通行	
都市高速入口(右矢印)	 (水色)
都市高速入口(左矢印)	 (水色)
都市高速出口(右矢印)	 (桃色)
都市高速出口(左矢印)	 (桃色)
高速道路番号(2桁)	
高速道路番号(3桁)	
高速道路番号(4桁)	

■ ロゴマーク一覧

種類	地図上の表示 (ランドマーク)
エネオス	
出光興産	

種類	地図上の表示 (ランドマーク)
コスモ	
昭和シェル	
モービル	
エッソ	
ゼネラル	
キグナス	
SOLATO	
ホクレン	
JASS	
充電スタンド(普通)	
充電スタンド(急速)	
その他のガソリンスタンド	
モスバーガー	
マクドナルド	
ケンタッキー	
ロッテリア	
ミスタードーナツ	
その他のファーストフード	
セブンイレブン	
ローソン	

種類	地図上の表示 (ランドマーク)
ファミリーマート	
デイリーヤマザキ	
サークルK	
サンクス	
ミニストップ	
コミュニティストア	
セイコーマート	
ココストア	
セーブオン	
スリーエフ	
ポプラ	
その他のコンビニエンスストア	
ガスト	
デニーズ	
ロイヤルホスト	
ココス	
カーサ	
ジョナサン	
パーミヤン	
ジョイフル	













種類	地図上の表示 (ランドマーク)
サイゼリヤ	
リンガーハット	
吉野家	
松屋	
すき家	
その他のファミリーレストラン	
みずほ銀行	
三菱UFJ銀行	
三井住友銀行	
りそな銀行	
埼玉りそな銀行	
その他の銀行	
日産	
日産カレスト	
スバル	
トヨタ	
トヨペット	
トヨタカローラ	
ネットトヨタ	
Honda Cars	

種類	地図上の表示 (ランドマーク)
Honda	
マツダ	
三菱自動車	
ダイハツ	
スズキ	
レクサス	
いすゞ	
BMW	
MINI	
MINI NEXT	
アウディ	
アルファロメオ	
フィアット	
シトロエン	
プジョー	
ジャガー	
フォルクスワーゲン	
ボルボ	
メルセデスベンツ	
ヤナセ	

種類	地図上の表示 (ランドマーク)
ランドローバー	
ルノー	
その他のカーディーラー	
その他中古買取・販売	
スーパーオートバックス	
オートバックス	
イエローハット	
オートアールズ	
ジェームス	
コクピット	
タイヤ館	
タイヤガーデン	
タイヤセレクト	
ミスタータイヤマン	
タイヤランド	
オートバックス走り屋 天国セコハン市場	
オートバックスエクス プレス	
オートバックス・カーズ	
YMS	



種類	地図上の表示 (ランドマーク)
ASM	
その他のカー用品店	
ニッポンレンタカー	
日産レンタカー	
トヨタレンタリース	
オリックスレンタカー	
タイムズカー レンタル	
駅レンタカー	
Fレンタカー	
サンコーレンタカー	
OTSレンタカー	
Jネットレンタカー	
スカイレンタカー	
バジェットレンタカー	
ジャパンレンタカー	
日進レンタカー	
日邦レンタカーシステム	
その他レンタカー	
その他ホームセンター	

■ 案内ポイントアイコン一覧

施設	アイコン
料金所	
SA(サービスエリア)	
PA(パーキングエリア)	
IC(インターチェンジ)	
JCT(ジャンクション)	
SA/IC併設施設	
PA/IC併設施設	
PA/JCT併設施設	
SA/JCT併設施設	
IC/JCT併設施設	
道の駅	
出発地	
経由地	
目的地	
通過アイコン	
案内矢印(10方向)	











■ 3Dランドマーク一覧

種類	地図上の表示 (ランドマーク)
札幌ドーム (北海道)	
札幌市時計台 (北海道)	
さっぽろテレビ塔 (北海道)	
五稜郭タワー (北海道)	
ひとめぼれスタジアム 宮城 (東北)	
仙台大観音 (東北)	
牛久大仏 (関東)	
カシマサッカースタジアム (関東)	
埼玉スタジアム 2002 (関東)	









種類	地図上の表示 (ランドマーク)
メットライフドーム (関東)	
千葉ポートタワー (関東)	
ZOZO マリン スタジアム (関東)	
味の素スタジアム (関東)	
江戸東京博物館 (関東)	
NTT ドコモ代々木ビル (関東)	
国会議事堂 (関東)	
サンシャイン60 (関東)	
新宿パークタワー (関東)	
東京オペラシティ (関東)	



種類	地図上の表示 (ランドマーク)
東京国際フォーラム (関東)	
東京タワー (関東)	
東京ドーム (関東)	
東京都庁 (関東)	
東京ビッグサイト (関東)	
東京ミッドタウン (関東)	
日本武道館 (関東)	
NECビル (関東)	
フジテレビ (関東)	
六本木ヒルズ (関東)	

種類	地図上の表示 (ランドマーク)
迎賓館 (関東)	
横浜マリンタワー (関東)	
横浜ランドマークタワー (関東)	
鎌倉大仏 (関東)	
ヨコハマグランドインター コンチネンタル (関東)	
日産スタジアム (関東)	
デンカビッグスワン スタジアム (関東)	
浜松アクトタワー (中部)	
静岡スタジアムエコパ (中部)	
JRセントラルタワーズ (中部)	

種類	地図上の表示 (ランドマーク)
ミッドランドスクエア (中部)	
ツインアーチ138 (中部)	
名古屋港ポートビル (中部)	
名古屋テレビ塔 (中部)	
ナゴヤドーム (中部)	
東山スカイタワー (中部)	
京都市美術館(休館中) (関西)	
京都タワー (関西)	
コスモタワー (関西)	
アートホテル大阪 ベイタワー (関西)	

種類	地図上の表示 (ランドマーク)
OAPタワー (関西)	
京セラドーム大阪 (関西)	
海遊館 (関西)	
梅田スカイビル (関西)	
通天閣 (関西)	
りんくうゲートタワービル (関西)	
阪神甲子園球場 (関西)	
神戸ポートタワー (関西)	
原爆ドーム (中国)	
福岡タワー (九州)	

種類	地図上の表示 (ランドマーク)
博多ポートタワー (九州)	
福岡ヤフオク!ドーム (九州)	
大分銀行ドーム (九州)	
首里城 (九州)	
日テレタワー (関東)	
TBS放送センター (関東)	
SHIBUYA109 (関東)	
クイーンズスクエア 横浜 (関東)	
平和祈念像 (九州)	
東京スカイツリー (関東)	

種類	地図上の表示 (ランドマーク)
クロスランドタワー (中部)	
プレイパークゴールド タワー (四国)	
さいたまスーパー アリーナ (関東)	
岐阜シティ・タワー 43 (中部)	
群馬県庁 (関東)	
四日市港ポートビル (中部)	
アスパム (東北)	
大阪駅 (関西)	
東京駅 (関東)	
幕張メッセ (関東)	

種類	地図上の表示 (ランドマーク)
名古屋城 (中部)	
金閣寺 (関西)	
中尊寺金色堂 (東北)	
平等院 (関西)	
富士山 (中部)	
MARK / ISみなとみらい (関東)	
MARK / IS 静岡 (中部)	
あべのハルカス (関西)	
グランフロント大阪 (関西)	
歌舞伎座 (関東)	

種類	地図上の表示 (ランドマーク)
中之島フェスティバル タワー (関西)	
鉄道博物館 (関東)	
国立新美術館 (関東)	
清水寺 (関西)	
新丸ビル (関東)	
丸ビル (関東)	
JPタワー (関東)	
朱鷺メッセ (中部)	
赤れんが庁舎 (北海道)	
国技館 (関東)	

種類	地図上の表示 (ランドマーク)
関帝廟 (関東)	
海ほたる (関東)	
日光東照宮 (関東)	
仙台城跡(青葉城跡) (東北)	
虎ノ門ヒルズ (関東)	
OOTEMORI (関東)	
横浜赤レンガ倉庫 (関東)	
東京ゲートブリッジ (関東)	
姫路城 (関西)	
富岡製糸場 (関東)	

種類	地図上の表示 (ランドマーク)
野球場	
サッカー場	
陸上競技場	
サーキット場	
遊園地・レジャーランド	
大公園	
競馬場	
動物園	
水族館	
城郭・城跡	
寺院	
神社	

種類	地図上の表示 (ランドマーク)
空港	
ショッピングセンター	
灯台	
フェリーターミナル	
沖縄城跡	
合掌造り	
牧場	

■ MAPPLEアイコン

検索結果リスト画面にて、該当施設に表示します。(* P.61)

アイコン	説明
	MAPPLEがおすすめするスポット
	MAPPLEがイチオシするスポット

■ 盗難多発地点警告アイコン一覧

種類	アイコン	施設
危険度3	 (赤色)	危険性大の地点を示します。
危険度2	 (橙色)	危険性中の地点を示します。
危険度1	 (水色)	危険性小の地点を示します。

※ アイコンにタッチして、[詳細情報]にタッチすると、「車上ねらい等 多発地点情報」を表示します。

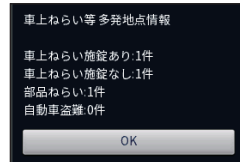

■ 道の駅施設アイコン一覧

アイコン	施設
	道路情報
	宿泊施設
	風呂
	温泉
	レストランまたは軽食
	売店
	産直
	レンタサイクル

■ SA/PA施設アイコン一覧

アイコン	施設
	スマートインターチェンジ
	ハイウェイオアシス
	ガソリンスタンド ※ 企業アイコンで表示する場合があります。
	レストラン
	カフェ
	ショッピング
	ベーカリー
	風呂温泉
	ドッグラン
	ベビーコーナー
	インフォメーション
	コンビニエンスストア
	ファストフード

■ 履歴アイコン

アイコン	説明
	ルート探索に利用した地点の履歴
	検索地点の履歴

■ ジャンルアイコン

アイコン	説明
	食べる
	買う
	遊ぶ
	見る
	泊まる
	温泉
	その他(くるま/交通/くらし等)

■ ルート探索アイコン

アイコン	説明
	幹線道路を利用し、できるだけ曲がらずに目的地へ到着するルートを探します。
	推奨ルートの一部のリンクの通過コストを増やしたルートを探します。
	高速道路をできるだけ利用せずに目的地へ到着するルートを探します。
	高速道路をできるだけ利用して目的地へ到着するルートを探します。
	距離がなるべく短く目的地へ到着するルートを探します。

■ 登録地点アイコン

アイコン	説明
	自宅
	出発地
	会社
	マイエリア
	青色 赤色 黄色 紫色
	お気に入り

■ 料金ゲートアイコン

アイコン	説明
	ETC専用
	一般
	ETC / 一般共通
	閉鎖
	ETC専用(非推奨案内時)
	一般(非推奨案内時)
	ETC / 一般共通(非推奨案内時)
	通行不可

詳細市街地図収録エリア

- ※ 本機では、東名阪地区の市街地図を収録しています。
- ※ 一部でも収録されている市区町村名を列挙しています。
- ※ 市区町村役場など、中心地が収録されていない箇所があります。

都道府県名	郡名	市区町村名
茨城県		古河市
茨城県		常総市
茨城県		取手市
茨城県		守谷市
茨城県		坂東市
茨城県		つくばみらい市
茨城県	猿島郡	五霞町
茨城県	猿島郡	境町
埼玉県		さいたま市西区
埼玉県		さいたま市北区
埼玉県		さいたま市大宮区
埼玉県		さいたま市見沼区
埼玉県		さいたま市中央区
埼玉県		さいたま市桜区
埼玉県		さいたま市浦和区
埼玉県		さいたま市南区
埼玉県		さいたま市緑区
埼玉県		さいたま市岩槻区
埼玉県		川越市
埼玉県		川口市
埼玉県		所沢市
埼玉県		飯能市
埼玉県		春日部市
埼玉県		狭山市
埼玉県		上尾市
埼玉県		草加市
埼玉県		越谷市
埼玉県		蕨市
埼玉県		戸田市

都道府県名	郡名	市区町村名
埼玉県		入間市
埼玉県		朝霞市
埼玉県		志木市
埼玉県		和光市
埼玉県		新座市
埼玉県		桶川市
埼玉県		久喜市
埼玉県		八潮市
埼玉県		富士見市
埼玉県		三郷市
埼玉県		蓮田市
埼玉県		坂戸市
埼玉県		幸手市
埼玉県		鶴ヶ島市
埼玉県		日高市
埼玉県		吉川市
埼玉県		ふじみ野市
埼玉県		白岡市
埼玉県	北足立郡	伊奈町
埼玉県	入間郡	三芳町
埼玉県	比企郡	川島町
埼玉県	南埼玉郡	宮代町
埼玉県	北葛飾郡	杉戸町
埼玉県	北葛飾郡	松伏町
千葉県		千葉市中央区
千葉県		千葉市花見川区
千葉県		千葉市稲毛区
千葉県		千葉市若葉区
千葉県		千葉市緑区

都道府県名	郡名	市区町村名
千葉県		千葉市美浜区
千葉県		市川市
千葉県		船橋市
千葉県		松戸市
千葉県		野田市
千葉県		茂原市
千葉県		佐倉市
千葉県		東金市
千葉県		習志野市
千葉県		柏市
千葉県		市原市
千葉県		流山市
千葉県		八千代市
千葉県		我孫子市
千葉県		鎌ヶ谷市
千葉県		浦安市
千葉県		四街道市
千葉県		八街市
千葉県		印西市
千葉県		白井市
千葉県		大網白里市
千葉県	長生郡	長柄町
東京都		千代田区
東京都		中央区
東京都		港区
東京都		新宿区
東京都		文京区
東京都		台東区
東京都		墨田区
東京都		江東区
東京都		品川区
東京都		目黒区
東京都		大田区
東京都		世田谷区
東京都		渋谷区

都道府県名	郡名	市区町村名
東京都		中野区
東京都		杉並区
東京都		豊島区
東京都		北区
東京都		荒川区
東京都		板橋区
東京都		練馬区
東京都		足立区
東京都		葛飾区
東京都		江戸川区
東京都		八王子市
東京都		立川市
東京都		武蔵野市
東京都		三鷹市
東京都		青梅市
東京都		府中市
東京都		昭島市
東京都		調布市
東京都		町田市
東京都		小金井市
東京都		小平市
東京都		日野市
東京都		東村山市
東京都		国分寺市
東京都		国立市
東京都		福生市
東京都		狛江市
東京都		東大和市
東京都		清瀬市
東京都		東久留米市
東京都		武蔵村山市
東京都		多摩市
東京都		稲城市
東京都		羽村市
東京都		あきる野市

都道府県名	郡名	市区町村名
東京都		西東京市
東京都	西多摩郡	瑞穂町
東京都	西多摩郡	日の出町
神奈川県		横浜市鶴見区
神奈川県		横浜市神奈川区
神奈川県		横浜市西区
神奈川県		横浜市中区
神奈川県		横浜市南区
神奈川県		横浜市保土ヶ谷区
神奈川県		横浜市磯子区
神奈川県		横浜市金沢区
神奈川県		横浜市港北区
神奈川県		横浜市戸塚区
神奈川県		横浜市港南区
神奈川県		横浜市旭区
神奈川県		横浜市緑区
神奈川県		横浜市瀬谷区
神奈川県		横浜市栄区
神奈川県		横浜市泉区
神奈川県		横浜市青葉区
神奈川県		横浜市都筑区
神奈川県		川崎市川崎区
神奈川県		川崎市幸区
神奈川県		川崎市中原区
神奈川県		川崎市高津区
神奈川県		川崎市多摩区
神奈川県		川崎市宮前区
神奈川県		川崎市麻生区
神奈川県		相模原市緑区
神奈川県		相模原市中央区
神奈川県		相模原市南区
神奈川県		横須賀市
神奈川県		平塚市
神奈川県		鎌倉市
神奈川県		藤沢市

都道府県名	郡名	市区町村名
神奈川県		茅ヶ崎市
神奈川県		逗子市
神奈川県		三浦市
神奈川県		厚木市
神奈川県		大和市
神奈川県		海老名市
神奈川県		座間市
神奈川県		綾瀬市
神奈川県	三浦郡	葉山町
神奈川県	高座郡	寒川町
神奈川県	愛甲郡	愛川町
神奈川県	愛甲郡	清川村
愛知県		名古屋千種区
愛知県		名古屋市東区
愛知県		名古屋市北区
愛知県		名古屋市西区
愛知県		名古屋市中村区
愛知県		名古屋市中区
愛知県		名古屋市昭和区
愛知県		名古屋市瑞穂区
愛知県		名古屋市熱田区
愛知県		名古屋市中川区
愛知県		名古屋市港区
愛知県		名古屋市南区
愛知県		名古屋市守山区
愛知県		名古屋市緑区
愛知県		名古屋市名東区
愛知県		名古屋市長久区
愛知県		一宮市
愛知県		瀬戸市
愛知県		春日井市
愛知県		津島市
愛知県		刈谷市
愛知県		豊田市
愛知県		小牧市

都道府県名	郡名	市区町村名
愛知県		稲沢市
愛知県		東海市
愛知県		大府市
愛知県		知多市
愛知県		尾張旭市
愛知県		豊明市
愛知県		日進市
愛知県		愛西市
愛知県		清須市
愛知県		北名古屋
愛知県		弥富市
愛知県		みよし市
愛知県		あま市
愛知県		長久手市
愛知県	愛知郡	東郷町
愛知県	西春日井郡	豊山町
愛知県	海部郡	大治町
愛知県	海部郡	蟹江町
愛知県	海部郡	飛島村
愛知県	知多郡	東浦町
滋賀県		大津市
京都府		京都市北区
京都府		京都市上京区
京都府		京都市左京区
京都府		京都市中京区
京都府		京都市東山区
京都府		京都市下京区
京都府		京都市南区
京都府		京都市右京区
京都府		京都市伏見区
京都府		京都市山科区
京都府		京都市西京区
京都府		宇治市
京都府		亀岡市
京都府		城陽市

都道府県名	郡名	市区町村名
京都府		向日市
京都府		長岡京市
京都府		八幡市
京都府		京田辺市
京都府	乙訓郡	大山崎町
京都府	久世郡	久御山町
京都府	綴喜郡	宇治田原町
京都府	相楽郡	精華町
大阪府		大阪市都島区
大阪府		大阪市福島区
大阪府		大阪市此花区
大阪府		大阪市西区
大阪府		大阪市港区
大阪府		大阪市大正区
大阪府		大阪市天王寺区
大阪府		大阪市浪速区
大阪府		大阪市西淀川区
大阪府		大阪市東淀川区
大阪府		大阪市東成区
大阪府		大阪市生野区
大阪府		大阪市旭区
大阪府		大阪市城東区
大阪府		大阪市阿倍野区
大阪府		大阪市住吉区
大阪府		大阪市東住吉区
大阪府		大阪市西成区
大阪府		大阪市淀川区
大阪府		大阪市鶴見区
大阪府		大阪市住之江区
大阪府		大阪市平野区
大阪府		大阪市北区
大阪府		大阪市中央区
大阪府		堺市堺区
大阪府		堺市中区
大阪府		堺市東区

都道府県名	郡名	市区町村名
大阪府		堺市西区
大阪府		堺市南区
大阪府		堺市北区
大阪府		堺市美原区
大阪府		岸和田市
大阪府		豊中市
大阪府		池田市
大阪府		吹田市
大阪府		泉大津市
大阪府		高槻市
大阪府		守口市
大阪府		枚方市
大阪府		茨木市
大阪府		八尾市
大阪府		富田林市
大阪府		寝屋川市
大阪府		河内長野市
大阪府		松原市
大阪府		大東市
大阪府		和泉市
大阪府		箕面市
大阪府		柏原市
大阪府		羽曳野市
大阪府		門真市
大阪府		摂津市
大阪府		高石市
大阪府		藤井寺市
大阪府		東大阪市
大阪府		四條畷市
大阪府		交野市
大阪府		大阪狭山市
大阪府	三島郡	島本町
大阪府	豊能郡	豊能町
大阪府	豊能郡	能勢町
大阪府	泉北郡	忠岡町

都道府県名	郡名	市区町村名
大阪府	南河内郡	太子町
大阪府	南河内郡	河南町
兵庫県		神戸市東灘区
兵庫県		神戸市灘区
兵庫県		神戸市兵庫区
兵庫県		神戸市長田区
兵庫県		神戸市須磨区
兵庫県		神戸市垂水区
兵庫県		神戸市北区
兵庫県		神戸市中央区
兵庫県		神戸市西区
兵庫県		尼崎市
兵庫県		明石市
兵庫県		西宮市
兵庫県		芦屋市
兵庫県		伊丹市
兵庫県		加古川市
兵庫県		宝塚市
兵庫県		三木市
兵庫県		川西市
兵庫県		三田市
兵庫県		淡路市
兵庫県	川辺郡	猪名川町
兵庫県	加古郡	稲美町
兵庫県	加古郡	播磨町
奈良県		奈良市
奈良県		生駒市
奈良県	生駒郡	平群町
奈良県	生駒郡	三郷町

故障かな？と思ったら

電源がONにならない

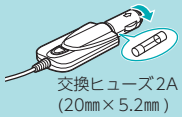
- 電源ONになっていますか。
本機は、車両のキーに連動して電源ONになります。
- シガープラグコードが外れていませんか。
- シガーライターソケットの内部が汚れて、接触不良をおこしていませんか。
2～3回左右にひねりながらシガーライターソケットに差し込み直してください。
- シガープラグコードのヒューズが切れていないか確認してください。

キャップを矢印の方向に回してヒューズを取り出します。
- 充電されていますか。(本体のみで使用时)
内蔵電池で使用する場合、電源ONにならない場合は、充電してください。(* P.20)

電源がOFFにならない

- シガーライターソケットの電源がイグニッションのON/OFFと連動してON/OFFしない車両があります。このような車両では、エンジンをOFFしても、シガーライターソケットに電源が供給されますので、シガープラグコードを抜いてください。

音が出ない

- 音量「0」(またはミュート^{**1})になっていませんか。音量を調節してください。
 - ・ナビの音量 …… 設定メニューのシステム設定で音量を調整します。(* P.127)
 - ・テレビの音量 …… テレビのトップ画面で音量を調整します。(* P.154)
 - ・Musicの音量 …… Music画面で音量を調整します。(* P.138)
 - ・全ての音量 …… Main MenuのOptionで音量を調整します。(* P.51)
- ^{**1} : テレビの音量のみ、ミュート設定があります。

モニター画面に斑点や輝点がある

- 液晶パネルの現象です、故障ではありません。(有効画素の中に画素欠けや常時点灯する場合があります。)

テレビ放送が受信できない

- テレビ受信アンテナの向きを変えて、受信状態を調整してください。
- 放送エリア外にいませんか。
テレビのチャンネル設定を行ってください。(* P.155)

速度表示が車両の速度計と異なる

- 車両の速度計は、実際より数値が高く表示される(プラス誤差)傾向があります。

タッチパネルのズレや反応が悪い

- 液晶保護フィルムが貼ったままになっていませんか。
- タッチパネル補正をお試しください。(* P.51)

Music が再生できない

- SDカードが正しく挿入されていますか。



- MP3・WMA形式の音楽データファイルがSDカードに正しく保存されていることをご確認ください。
また、データファイルの形式(拡張子)が"mp3" "wma"のデータであっても、本機で再生できないものもありますので、サンプリング周波数/ビットレートなどをご確認ください。(* P.136)

Music が再生できない

- SDカードに、保存用のフォルダ(半角で「MEDIA」の名称フォルダ)は作成していますか。
音楽データファイルは、SDカードの「MEDIA」フォルダに保存してください。(* P.133)
- 著作権保護されたデータファイルではありませんか。
本機では著作権保護されたMP3・WMA形式の音楽データファイルは再生することができません。



Picture で画像データが見られない

- SDカードが正しく挿入されていますか。

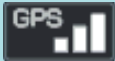
- JPEG・PNG・BMP形式の画像データファイルがSDカードに正しく保存されていることをご確認ください。
また、画像データファイルの形式(拡張子)が"jpg" "png" "bmp"の画像データであっても、本機で画像が見られないものもありますので、画像の表示制限が越えていないかご確認ください。(* P.147)
- SDカードに、保存用のフォルダ(半角で「DCIM」の名称フォルダ)は作成していますか。
"jpg" "png" "bmp"形式の画像データファイルは、SDカードの「DCIM」フォルダに保存してください。(* P.147)

GPS 警報しない

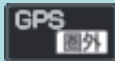
- GPS測位していましたか。
本機は、GPS測位機能を利用して、オービスなどのターゲットを識別してお知らせします。  
受信できない場合 受信している場合
- 新たに設置されたオービスなどのターゲットではありませんか。
新たに設置されたオービスなどの、データが登録されていないターゲットは警報できません。あらかじめご了承ください。

地図にズレがでる

- GPS測位していましたか。
障害物や遮蔽物の無い、視界の良い場所へ移動してみてください。  
受信できない場合 受信している場合
- マーク・名称が重なって表示されることがありますが、故障ではありませんので、ご了承ください。

一般道を走行中に高速道のターゲットをGPS警報する

- [道路選択]の設定を[オール]でご使用の場合は、一般道と高速道の両方のターゲットを警報します。(初期値:[オート])
[レーダー設定]→[ローカル設定(またはドライブ設定、カスタム設定)*1]→[GPS | その他]→[道路選択]で設定します。(* P.123)
*1: 道路選択は、[ローカル設定][ドライブ設定][カスタム設定]で、それぞれ個別に設定します。
- 一時的に高速道と認識した場合、高速道のターゲットを表示・警報することがあります。
[道路切替]にタッチするとことで、道路を切り替えることができます。(* P.25)
- ハイウェイオアシスは、[一般道]に設定された場合もGPS告知されます。

■ リセットボタンについて

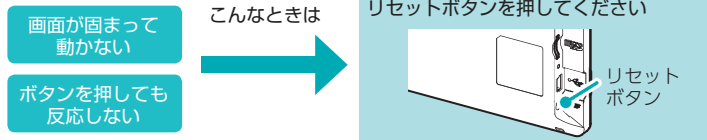

動作しなくなったり、誤作動を起こしたときは、本体下部のリセットボタンを押して、システムを再起動させてください。

※ リセットボタンを押してもSDカードに記録したデータは消えません。

仕様

電源電圧	・ 本体 (miniUSB 端子) DC 5V ・ 電池リチウムイオン電池 DC3.7V	・ 付属の5Vコンバータ付 シガープラグコード DC 5V出力 (DC12V マイナスアース車専用)
消費電流	約0.6A (充電電流除く)	
受信方式	GPS部…20チャンネル/パラレル受信方式	
表示画面サイズ	5インチワイドQVGA液晶タッチパネル	
データ容量	4GB (内蔵メモリー)	
受信周波数	GPS部…1.6GHz帯	
動作温度範囲	0℃～+60℃ (充電温度範囲0℃～+45℃)	
外形寸法	133 (W) × 85 (H) × 16 (D) mm (突起部除く)	
重量	約163g (本体のみ)	

※ 本機にmicroSDカードは付属していません。市販品の2GB以下のmicroSDカードまたは、32GB以下のmicroSDHCカードをご用意 (別途ご購入) ください。

※ 本機は、microSDカードへの音楽データの収録機能はありません。あらかじめパソコンなどで音楽データを収録したmicroSDカードをご利用ください。

※ この説明書に記載されている各種名称・会社名・商品名などは各社の商標または登録商標です。なお、本文中ではTM、®マークは明記していません。

本機のアップデート情報や最新の取扱説明書は随時、弊社ホームページに公開されます。
最新情報は弊社ホームページでご確認ください。

<http://www.yupiteru.co.jp/>

■ ゾーン30のデータについて

本機で使用している交通規制データは、公益財団法人 日本道路交通情報センター (JARTIC) の交通規制情報を使用しています。

本機で使用している交通規制データは、道路交通法及び警察庁の指導に基づき全国交通安全活動推進センターが公開している交通規制情報、公益財団法人 日本道路交通情報センター (JARTIC) の交通規制情報を、株式会社トヨタマップマスターが加工して作成したものを使用しています。

◆主なナビ機能

フリーワード検索	約240万件
フリーワード索引	約750万件
住所検索	約3,600万件 (市区町村/街区/番地/号まで)
施設 (ジャンル) 検索	約240万件
電話番号検索	約640万件 (※個人宅は除く)
周辺施設検索	約240万件
登録地点検索	300件
観光ガイド物件数	約8万件
履歴検索	50件
縮尺切り替え	10m ~ 200km (14段階)
詳細市街地図	東名阪
地図情報	株式会社 昭文社
地図データ	2018年春版
うっかり違反抑止 警告・警報	70,000件以上

地図データベース

地図データをご利用いただくにあたって

ナビゲーションの地図データ(以下本地図データ)を作成するにあたり、常時官公庁や事業主体への取材活動や実走実踏調査を通して、現在の状況を可能な限り再現する事はもちろん、将来の状況も含めて最新の地図情報をお客様にお届けするように努めております。しかしながら、取材時期、収集時期により新しい情報が収録できていない場合がございます事をご了承ください。

承認について

この地図の作成に当たっては、国土地理院長の承認を得て、同院発行の1万分1地形図2万5千分1地形図5万分1地形図20万分1地勢図100万分1日本、50万分1地方図及び数値地図500万(総合)、基盤地図情報を使用しました。(承認番号平29情使、第44-M04440X-01号平29情使、第45-M04440X-01号平29情使、第46-M04440X-01号平29情使、第47-M04440X-01号平29情使、第48-M04440X-01号平29情使、第49-M04440X-01号)

この地図の作成に当たっては、一般財団法人日本デジタル道路地図協会発行の全国デジタル道路地図データベースを使用しました。(測量法第44条に基づく成果使用承認 15-0110)

データについて

本製品に収録されている地図データは、国土地理院発行の地形図・地勢図をもとに、一般財団法人日本デジタル道路地図協会発行の全国デジタル道路地図データベースおよび株式会社トヨタマップマスターの地図情報を使用して、株式会社昭文社が制作したものです。

交通規制データは、公益財団法人 日本道路交通情報センター (JARTIC)の交通規制情報を使用しています。交通規制データは、道路交通法及び警察庁の指導に基づき全国交通安全活動推進センターが公開している交通規制情報、公益財団法人 日本道路交通情報センター (JARTIC)の交通規制情報を、株式会社トヨタマップマスターが加工して作成したものを使用しています。

本地図データ構築に当たって使用した情報は、下記の時期に収集・調査したものに基いています。

● 通常地図

・通常地図は2017年9月25日までに判明した2018年4月1日実施までの重要情報を反映しています。

● 市街図

・都市地図は2017年9月25日までに判明した2018年4月1日実施までの重要情報を反映しています。

・2018年春版市街図： 1170市区町村(中心部収録) / 1411市区町村(行政区画が一部でも含まれる)
※市街図全国の場合

・2018年春版市街図： 275市区町村(中心部収録) / 332市区町村(行政区画が一部でも含まれる)
※市街図東名版の場合

● 道路

・新規開通高速道路は2017年8月25日までに判明した2018年4月1日実施までの情報を反映しています。(但し、一部道路形状と基本的属性のみ反映の場合があります。判明日時点で路線名称未定の路線については、仮名称対応している場合があります。)

・高速施設は2017年8月25日までに判明した2018年4月1日実施までの情報を反映しています。(但し、判明日時点で名称未定の施設については、仮名称対応している場合があります。)

・高速道路のレーン情報は2017年8月25日までに判明した情報を反映しています。

・信号機情報は通常地図・市街図の情報と同様となります。

・一般道路交差点のレーン情報は2017年7月までに収集した情報を反映しています。(データ整備は、全国の国道・主要地方道・一般都道府県道を含む交差点のうち「両側通行3車線以上」もしくは「交差点への進入道路が一方通行3車線以上」のどちらかが接続する交差点を対象としています)

● フェリー航路

・日刊海事通信社発行の「フェリー・旅客船ガイド2016年秋(下号)」に掲載の情報を反映しています。

● 住所データ

・2017年9月15日までに判明した2018年4月1日時点の情報を反映しています。
・市区町村合併/政令市移行については、2018年4月1日実施までの情報を反映しています。
・本データ整備には、一部データに日本加除出版株式会社の「行政区画便覧ファイル」2017年9年版を使用しています。

● 検索データ

・2017年9月30日までに判明した2018年4月1日実施までの情報を反映しています。
・チェーン店舗情報は2017年9月25日までに判明した情報を反映しています。
・駐車場情報は(株)アイ・エム・ジェイ提供の全国駐車場情報2017年8月版、パーク24(株)提供の駐車場情報2017年8月版を使用しています。
・住所属性は、市区町村合併/政令市移行については2018年4月1日実施までの情報を反映しています。

● 電話帳データ

・電話番号データは日本ソフト販売株式会社の「グリーンページ@N55業種付き電話帳データ」2017年9月版)のデータを使用しています。・ホームページ2017年6月発刊分まで収録されています。
・局番変更については、2017年9月1日実施までの情報を反映しています。

● 高速道路・有料道路料金

・高速道路・有料道路の料金情報は2017年8月25日までに判明した2018年4月1日実施までの情報を反映しています。
※二輪・軽自動車・中型自動車・普通自動車・大型車・特大型の料金を取得します。(一般有料道路については、一部収録対象外の区間があります)

● めけみち

・めけみち情報は、2017年8月25日までに判明した2018年4月1日実施までの情報を反映しています。

● ガイドデータ

・ガイドデータについては2016年5月から2017年9月までの最終取材日時点での情報を反映しています。
・住所属性は、市区町村合併/政令市移行については2018年4月1日実施までの情報を反映しています。

● 原子力災害情報(警戒区域・避難指示区域)

・2017年10月末までに取得した情報を反映しています。(警戒区域はすべて解除されています)

<おことわり>

・データベース作成時点の関連で、表示される地図が現状と異なることがありますのでご了承ください。
・内容は万全を期しておりますが、道路標識などの交通規制情報も予告なく変更される事がありますので、すべて現地の通行規制や標識に従って運転願います。
・情報掲載内容については、(株)昭文社独自の取捨選択を行っております。
・細心の注意を払い地図編集を行っておりますが全国の地図情報は膨大でかつ変化が激しいものですので、現地の状況との相違については、何卒ご了承下さいますようお願い申し上げます。
・高速道路、有料道路の料金、また各種施設の料金につきましては、実際にかかる費用と異なる場合がございます事予めご了承ください。
・この地図に使用している交通規制データを無断で複写・複製・加工・改変する事はできません。
・いかなる形式においても著作権者に無断でこの地図の全部または一部を複製し、利用する事を固く禁じます。
・改良のため、予告なく編集方針(レイアウト、情報内容、地図仕様等)を変更する事があります。
・本地図データ利用により事故、損害、トラブル等が生じても、当社では責任を負いかねますのでご了承ください。

©2018 一般財団法人日本デジタル道路地図協会

©株式会社トヨタマップマスター

©日本ソフト販売株式会社

©株式会社昭文社

・MAPPLE、マップル、まっぷる、マップルナビ、めけみちアシストは、株式会社昭文社の登録商標または商標です。
・「グリーンページ」は、日本ソフト販売株式会社の登録商標です。

営業時間のある有料道路の通行規制

道路の営業時間が設定されており、営業時間外の通行ができない有料道路について時間規制(侵入禁止または通行禁止)をします。

■ 対象路線

路線名称	都道府県	通行不可区間
藻岩山観光自動車道	北海道	全線
津軽岩木スカイライン	青森県	全線
蔵王ハイライン	宮城県	全線
羽黒山有料道路	山形県	全線
湯殿山有料道路	山形県	全線
鋸山登山自動車道	千葉県	全線
マツダターンパイク箱根	神奈川県	一部区間
芦ノ湖スカイライン	神奈川県	一部区間
有峰林道	富山県	全線
三方五湖有料道路	福井県	一部区間
富士山有料道路	山梨県	全線
伊吹山ドライブウェイ	岐阜県	全線
湯河原パークウェイ	静岡県	全線
三ヶ根山スカイライン	愛知県	全線
伊勢志摩スカイライン	三重県	全線
奥比叡ドライブウェイ	滋賀県	全線
比叡山ドライブウェイ	滋賀県	全線
嵐山高雄パークウェイ	京都府	全線
五月山ドライブウェイ	大阪府	全線
芦有ドライブウェイ	兵庫県	全線
信貴生駒スカイライン	奈良県	全線
奈良奥山ドライブウェイ	奈良県	全線
津峯スカイライン	徳島県	全線
屋島ドライブウェイ	香川県	全線
久住高原ロードパーク	大分県	全線

未開通の路線・IC

一部の路線・ICは2018年3月末までに開通予定であったため、新規開通区間・ICとして収録済みとなっておりますが、開通が延期されているため、制限事項があります。詳細は下記ホームページ、またはQRコードからご確認ください。

※ 開通前であっても下記区間/ICを案内することがありますが、実際の道路状況に従って走行ください。

※ 開設情報は、管轄事業主にご確認ください。

<https://www.yupiteru.co.jp/pnd2018/road/>



料金未収録区間一覧

下記の区間・箇所を含む経路については、情報未収録のため料金計算されません。あらかじめご了承ください。

路線名称	区間
国道28号神戸淡路鳴門自動車道	淡路島中央スマートIC
新名神高速道路	神戸JCT～川西IC
東京外環自動車道	三郷中央IC
	三郷南IC～高谷JCT
首都高速10号晴海線	晴海出入口～豊洲出入口

