

“双方向”テレコントロールエンジンスターター

VE-E640V

取扱説明書 / 保証書

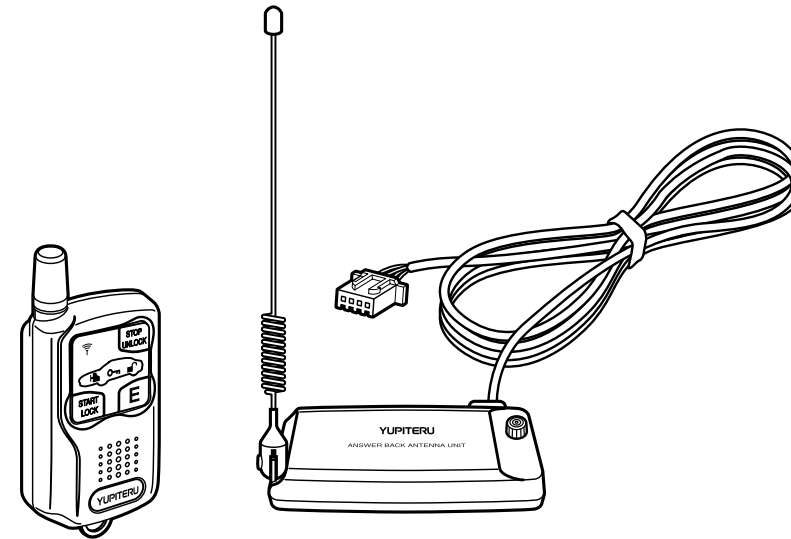

このたびは、ユピテルのテレコントロールエンジンスターターをお買い上げいただきまして、まことにありがとうございます。ご使用前に、この取扱説明書をよくお読みのうえ、正しくお使いください。なお、お読みになられたあとも、いつでも見られる場所に大切に保管してください。また本機は、電波法第四条「技術基準適合証明を受けた無線局」および電波法施行規則第六条「特定小電力無線局」に該当するテレコントロールシステムです。



警告

安全のため取り付けはお買い求めいただいた販売店様やカーディーラー様にご依頼ください。

- ・本機は販売店様やカーディーラー様での取り付けを対象としております。
- ・お客様ご自身の取付作業に対するサポートは行っておりません。
- ・お客様ご自身で取り付けられた場合の保証は受けられません。

■取り付け可能な車

- ・適応する車種別専用ハーネスの設定がある車
- ・オートマチック(AT)車
- ・12V車で、⊖アースの車

※上記の3つの条件を満たす車以外ではお使いいただけません。

- ・マニュアル(MT)車・外国車には取り付けできません。

目次

はじめに	主な特長 -----	2
	多彩なオプション -----	3
	ご使用前に(安全上のご注意) ----	4
	各部の名称 -----	6
	電池の入れかた(交換のしかた) ----	7
操作する	エンジン始動～始動確認～停止/ ドアロック/アンロック -----	8
	エンジンを始動させる -----	10
	リトライ機能とセルモータ 始動時間について -----	11
	エンジンを停止させる -----	12
	エンジンの状態を確認する -----	13
	アイドリング時間を延長する ----	14
	ドアをロック/アンロックする (オプション対応) -----	15
	セキュリティオプションを使う --	16
	車への乗車 -----	18
	リモコン使用時の注意とヒント --	19
設定する	ターボタイマー機能 -----	20
	アイドリング終了前予告・ 終了通知機能 -----	21
	エンジンスターターの設定 -----	22
	1. セル時間の設定 -----	22
	2. アイドリング時間の設定 -----	22
	3. グロー時間の設定 -----	22
	4. ターボタイマー機能のON/OFF設定 -	22
	5. ステータスLEDの点滅設定 -----	22
	6. アイドリング終了前予告・ 終了通知機能のON/OFF設定 --	22
	7. セルモータ停止タイミング検出方法選択 -	24
	8. 始動判定方法選択 -----	24
	9. IG設定 -----	24
	10. リトライ設定 -----	24
11. エンジンスターター特殊制御の設定 -	24	
12. オールリセット -----	24	
13. セキュリティモード -----	24	
その他	バッテリー交換や本機の 付け替え時の再設定について --	26
	リモコンの登録 -----	28
	スリープ機能について -----	29
	安全機能について -----	29
	こんなときは -----	30
	始動エラー音について -----	32
	仕様 -----	32
セット内容 -----	33	
アフターサービスについて -----	34	
保証書 -----	裏表紙	

主な特長

■通信技術

- 独自のS/N比改善プログラム等のプログラミング処理により、今まで受信しにくかった屋内やビル影でも確実にエンジン始動サポートします。
- トップローディングアンテナ(リモコン)アンテナを伸ばさなくても通信できるトップローディングアンテナ(特許申請中)を採用し、スマートなエンジンスタートを実現します。

○通信距離の目安

通信距離：最大3,500m(見通し)
都市部(ビル街)：300m(遮蔽物あり)~1,000m
郊外(住宅街)：400m(遮蔽物あり)~1,500m

※上記距離はいずれもアンテナを伸ばしたときの測定値です。

○**で注意**

実用通信距離は一般的な電波環境での目安であり、通信距離をお約束するものではありません。電波の届かない地下や屋内では表記通信距離より短くなることがあります。

リモコン

■ボイスアナウンス機能

- 音声で車輦の状態をお知らせします
……エンジンの始動、停止を音声およびマークの点滅でお知らせします。
- エンジン始動指令時
……送信OK『♪ドレミファソ』、通信OK『ポーン エンジンを始動します』、エンジン始動OK『ポーン エンジンを始動しました』
- エンジン停止指令時
……送信OK『♪ドレミファソ』、停止指示OK『ポーン エンジンを停止しました』

■ロングライフ

1日10回使用で約1年間使用できます。
※アイドリング終了前予告・終了通期機能をOFFで使用した場合。

■セル時間設定

車にあわせて、セルモータの始動時間を0.7/1.0/1.3/1.5/2.0/3.0/5.0秒の7段階から選択できます。

■アイドリング時間設定

季節、気候にあわせてアイドリング時間を、2/10/15/20/30分の5段階から選択できます。

■グロー時間設定

最適なエンジン始動を行えるように、グロー時間を2.0/3.0/5.0/7.0/10.0秒の5段階から選択できます。

■ターボタイマー機能

走行時間にあわせてアフターアイドリング(30秒~3分)を自動的に行うことができます。

■アイドリング延長機能

アイドリング設定時間に対して10分のアイドリング延長ができます。
※アイドリング時間設定を30分にしている場合は、アイドリング時間を延長することができません。

■アイドリング終了前予告・終了通知機能

アイドリング終了3分前と終了後の通知を行います。

■リトライ機能

1回でエンジン始動できなかったときに、再始動を自動的に2回まで行います。

■リモコンですべての設定が可能

アイドリング時間などの設定がリモコンから行えます。

■OCB(Option Control Bus)対応

ユピテルOCB対応製品を本機リモコンから操作することができます。

多彩なオプション

キーレスエントリー

(別売のA-17SF：キーレスエントリーを接続した場合のみ)

本機リモコンでドアロック/アンロックができます。

○**で注意**

車種ごとにコントロールが異なるため、使用できない場合があります。また、別売のアダプターやドアロックハーネスが必要になる場合があります。

ハザードアンサーバック機能

(別売のA-18SF：ハザード制御を接続した場合のみ)

別売 ハザード制御：A-18SFを接続し、本機リモコン操作でエンジンを始動すると、エンジン始動検出完了後にハザードランプを3回点滅させてエンジンの始動をお知らせします。また、本機によるアイドリング中にも、リモコン操作によりアイドリング状態の確認(3回点滅)ができます。さらに、別売 キーレスエントリー：A-17SFまたは弊社オートキーレスシステム接続車は、リモコン操作またはオートキーレス機能によるドアロック/アンロック時に、ハザードランプを1回/2回点滅してドアの施錠・解錠をお知らせします。

セキュリティ機能

(別売のAguilasES：セキュリティユニットを接続した場合のみ)

車輦のドア開放と衝撃を警戒し、異常を検知すると車輦のホーンを鳴らして警報します。本機リモコンのドアロック・アンロック操作で、セキュリティのON(警戒開始)/OFF(警戒解除)を操作できます。

ドアミラーコントロール機能

(別売のドアミラーコントローラを接続した場合のみ)

本機リモコンのドアロック・アンロック操作でドアミラーの開閉ができます。ドアロック/アンロックへの連動は、別売キーレスエントリー：A-17SFの接続が必要です。接続しない場合は、ドアミラーコントローラのみでの操作となります。
※適応車種限定 詳しくは弊社サービス部または販売店にお尋ねください。

イモビ対応アダプター

(別売のイモビ対応アダプターを接続した場合のみ)

車輦純正のイモビライザー装着車に本機を取り付けるためのアダプターです。本機取り付けにより、車輦のイモビライザー機能を損なうことはありません。
※ エンジンスターターでの始動を除いて、車輦純正のイモビライザー機能は正常に動作します。

オートキーレスシステム(ラクシス)

(別売の弊社オートキーレスシステムを接続した場合のみ)

オートキーレスシステムのリモコンを所持しているだけで、“車に近づくとアンロック”、“車から離れるとロック”を自動で行う、一歩進んだキーレスエントリーです。
※ AguilasESとの併用はできません。

ご使用の前に(安全上のご注意)

ご使用の前に、この「安全上のご注意」をよくお読みの上、正しくお使いください。ここに記載された注意事項は、製品を正しくお使いいただき、使用するかたへの危害や損害を未然に防止するためのものです。安全に関する重大な内容ですので、必ず守ってください。また、注意事項は危害や損害の大きさを明確にするために、誤った取り扱いをすると生じることが想定される内容を「警告」、「注意」の2つに分けています。

警告：警告を無視した取り扱いをすると、使用者が死亡や重傷を負う可能性があります。

注意：注意を無視した取り扱いをすると、使用者が傷害や物的損害をこうむる可能性があります。

絵表示について

⚠ △ 記号は注意を促す内容であることを告げるものです。

🚫 ⊘ 記号は禁止の行為であることを告げるものです。

❗ ● 記号は行為を強制したり、指示を告げるものです。

警告

- ❗ シフトレバーは必ずパーキング(P)の位置で、パーキングブレーキをかけた状態で使用する…思わぬ事故の原因になり大変危険です。
- 🚫 車の近くに燃えやすいものがある場所では、使用しない…発火の恐れがあります。
- 🚫 車のボディカバーをかけたまま使用しない…発火や排気ガスによる中毒の恐れがあります。
- 🚫 お子様などを車に乗せたままでは、絶対に使用しない…室内はキーでエンジンを始動した場合と同じ状態になり、大変危険です。
- ❗ リモコンはお子様の手の届かない場所に保管する…お子様が勝手にエンジンを始動させてしまい、事故の原因となります。
- 🚫 換気の悪い車庫や屋内では、使用しない…排気ガスによる中毒の恐れがあります。
- 🚫 マフラーが雪で覆われるような降雪時には使用しない…排気ガスが車内に充満して大変危険です。
- ❗ 必ずボンネットが閉まっている状態で使用する…エンジン部の作業中にエンジンが始動すると、大変危険です。
- 🚫 暖気運転の直後にエンジン点検などを行わない…火傷をする恐れがあります。エンジン停止後、少なくとも5分以上経過した後、十分注意して行ってください。
- 🚫 煙がでている、異臭がするなど、異常な状態のまま使用しない…発火の恐れがあります。すぐに使用を中止して、販売店に修理を依頼してください。
- ❗ 万一、破損した場合は、すぐに使用を中止する…そのまま使用すると火災や感電、事故の原因となります。

- 🚫 サービスマン以外の人は、絶対に機器本体および付属品を分解したり、修理しない…感電や故障の原因となります。内部の点検や調整、修理は販売店にご依頼ください。
- ❗ 思わぬ事故を防ぐために、次のような場合は、必ずリモコンの電池を抜いてください。
 - ボンネットを開けるとき
 - 整備や車検などで車を第三者に預けるとき
 - 本機の使用方法を理解されていないかたが運転するとき
 - 長期間、車を使用しないとき
- ❗ 走行するときは、いったん本機でエンジンを停止させ、必ずキーで再始動する。本機でエンジンを始動させた状態では走行できません。エンジンが作動している状態でのキーの誤操作はセルの再飛び込みなど車を傷める危険があるばかりでなく、思わぬエンジンの停止や、ハンドルロック未解除のままの発進など、車の安全装置が動かないまま動き出すなどの事態をまねく危険性があります。
- 🚫 本機でエンジン始動をした際は、シフトロック解除機能等による通常の運行操作以外でシフト操作をしない…エンジンスターターの安全機能が働かず、思わぬ事故につながる場合があります。
- ❗ 車輻の周囲の安全を十分に確認できる範囲で使用する
- 🚫 むやみに操作ボタンを押さない…リモコンの電波は周辺環境により、思わぬ遠方まで届く場合があります。

注意

- あらかじめ駐車時には以下のことを守る
- ワイパー、ラジオ(オートアンテナ車の場合)をOFFにしてください。エンジン始動を行ったときに動きだすので危険です。また凍結した場合、モーターや車種別専用ハーネスがヒューズ切れを起こし損傷する恐れがあります。
 - 全ての窓を閉めてください。
 - 全てのドアを施錠(ロック状態)してください。
 - 坂道や傾斜地でご使用になるときや、冬期でパーキングブレーキを解除して使用するときは、必ず輪止めをしてください。

公道上で、エンジンをかけたまま車を放置することは、道路交通法違反となります。必ず私有地で使用してください。



本機を取り付けたことによる、車輻や車載品の故障、事故等の付随的障害については、一切その責任を負いません。

ご注意 電波法に関して

- リモコンやアンテナユニットの技術基準適合証明ラベルをはがさないでください。はがして使用すると、電波法により罰せられることがあります。
- 海外では使用しないでください。
- 分解したり改造することは、電波法で禁止されています。改造して使用した場合は、電波法により罰せられることがあります。

ご注意 ご使用にあたって

- 他の無線機やテレビ、ラジオ、パソコンなどの近くで使用すると、影響を与えたり、受けたりすることがあります。
- カーナビゲーションや、ラジオ、オーディオなどを搭載した車では、バッテリーのマイナス端子をはずすと、メモリーの内容が消えてしまうことがあります。端子をはずす前に、必ずメモリー内容を控えてください。
- 市販のターボタイマーと併用することはできません。
- オートクルーズシステム搭載車や電動チルトステアリング・マイコンプリセットのドライビングポジションシステム装備車では、まれにこれらの機能が正常に動作しなくなることがあります。
- ワイヤレスドアロックシステムやキーレスエントリーシステム装備車では、アイドリング中にドアのロック/アンロックができないことがあります。このようなときは、キーで操作してください。
- オートライトコントロールシステムやコンライトシステム搭載車*で、夜間に本機を使用するときは、ライトスイッチを「OFF」にしておいてください。「AUTO」の状態ではエンジン始動をした場合、ライトが点灯して、エンジンが停止したあとも消灯しません。
* 暗くなると自動的にライトが点灯するシステム。エンジンが停止したあと、降車のためにドアを開閉することでライトが消灯します。
- ターボタイマー機能は、ご使用になる車輻により、まれに正常に動かないことがあります。
- イグニッションキースイッチのバラツキが大きく、エンジンスターターで始動したときにセルがホールドする車輻では使用できません。
- リモコンを持ち歩くときには、落下などの衝撃を与えないでください。
- リモコンは簡易防滴構造ですが、濡れた手でさわったり、雨水などで濡れたりしないようにしてください。
- リモコンは、お子様の手の届かない場所に保管してください。
- リモコンを次のような場所に放置しないでください。
 - 暖房器具の近くやダッシュボードの上など、温度の高くなる場所。
 - 湿度の高い場所や、風通しの悪い場所。
 - ホコリや油煙の多い場所。
 - 非常に温度の低い場所。
- リモコンのアンテナに強い力がかかるような取り扱いはしないでください。
- リモコンが汚れたときは、柔らかい布でふいてください。ポリエステルなど静電気の起きやすいもの、またベンジンやシンナー、化学ぞうきん、洗剤は使用しないでください。



各部の名称

アンテナユニット

※アンテナ部の保護シートは、はがさないでください。

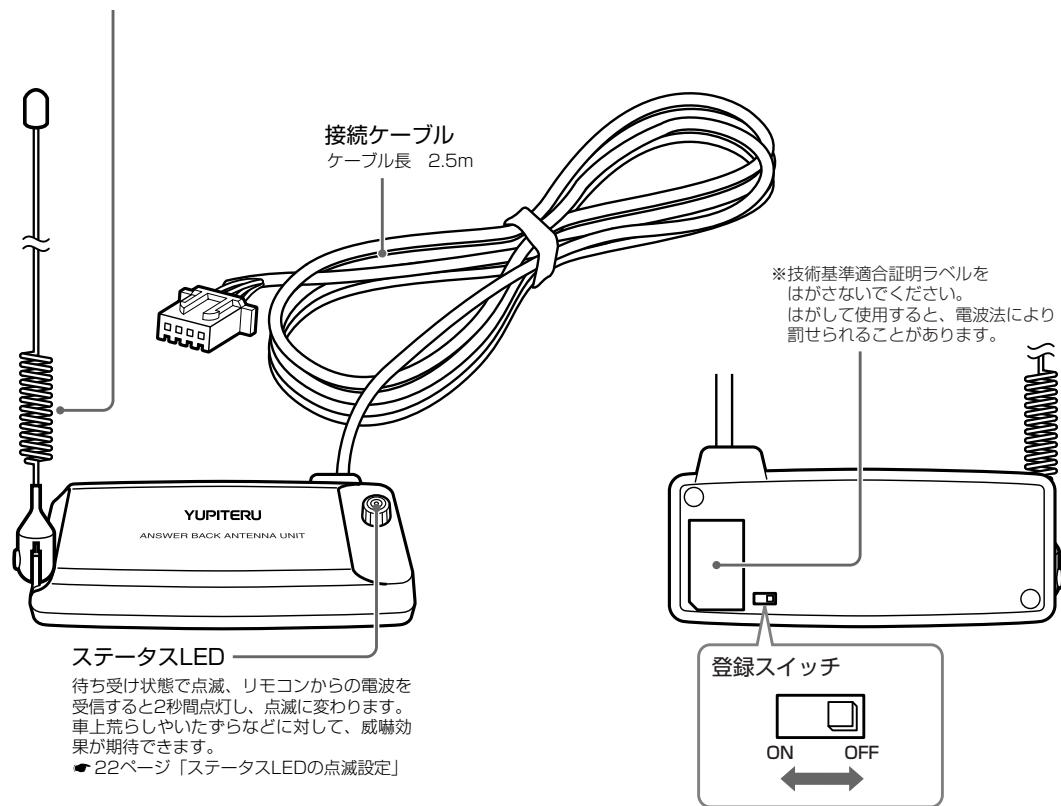

リモコン

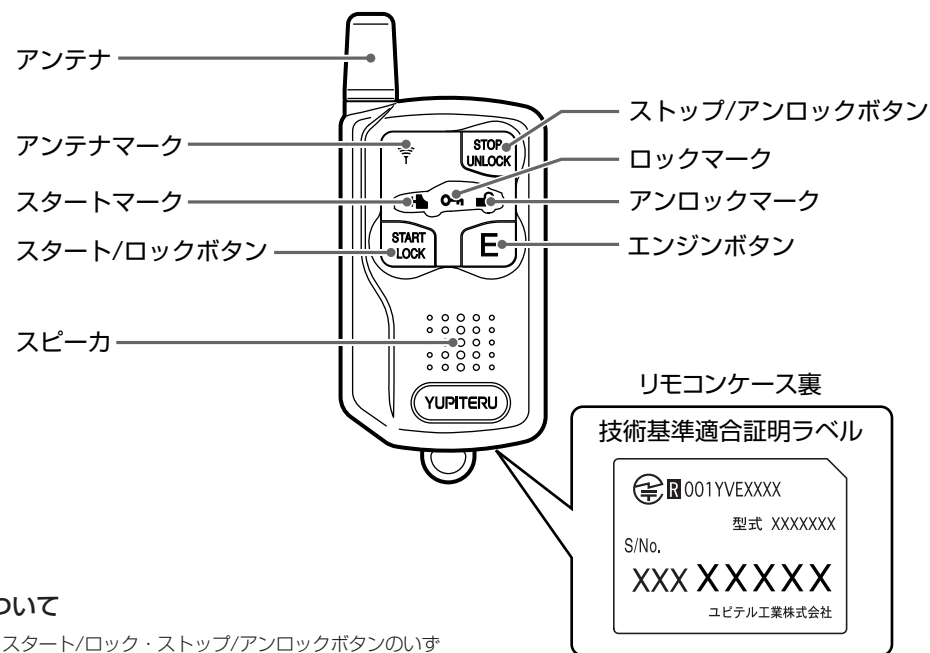

●リモコンの表示について

リモコンのエンジン・スタート/ロック・ストップ/アンロックボタンのいずれかを押すとアンテナマークが約3秒間点滅します。また電波を受信した場合は動作に応じたマークが約1秒間点灯(点滅)して、お知らせします。

ポイント

各マークは点灯(点滅)後、バッテリーセーブのため消灯します。

ご注意

技術基準適合証明ラベルをはがさないでください。はがして使用すると、電波法により罰せられることがあります。

電池の入れかた(交換のしかた)

本機リモコンには工場出荷時、電池を装着してありますが、この電池はモニター用の電池で記載された電池寿命より短い期間で切れることがあります。電池を交換する場合は右記手順で電池を交換してください。

なお、電池交換中は車輦周囲の安全を確認のうえ、不意なエンジン始動には十分に注意してください。

電池寿命の目安

以下の使用状態を目安に早めに新しい電池(CR2032 2個)と交換してください。

- 終了前予告・終了通知機能ONのとき
アイドリング時間設定15分。
1日のリモコン操作(エンジンの始動4回、エンジン停止、ドアロック・アンロック操作6回)10回で約8ヶ月。
- 終了前予告・終了通知機能OFFのとき
1日のリモコン操作(エンジンの始動・停止、ドアロック・アンロック操作を含む)10回で約1年。

※上記電池寿命はあくまでも目安です。リモコン操作できる距離が短くなったり、操作しても反応しなくなったら新しい電池と交換してください。

メモ

電池寿命はリモコンの使用回数やアイドリング終了前予告・終了通知機能の設定状態で大きく異なります。特にアイドリング終了前予告や終了通知はアイドリング開始から終了までの間、リモコンの受信回路をONにしているため、OFFの設定に比べて内蔵電池の寿命が短くなります。

ご注意

- 電池の寿命は使用する条件によって異なります。
- 指定の電池(CR2032)以外は使用しないでください。
- 交換するときは、必ず2つとも新しい電池と取り替えてください。また、交換時には電池の向きを間違えないようご注意ください。

警告

使用済みの電池は、火中に投げ入れないでください。爆発して、火災・やけどの原因となることがあります。また、事故防止のため、リモコンの電池は幼児の手の届かないところに保管してください。万一お子様が飲み込んだ場合は、直ちに医師に相談してください。

1 バッテリーケースの両端を押しながら引き出す。

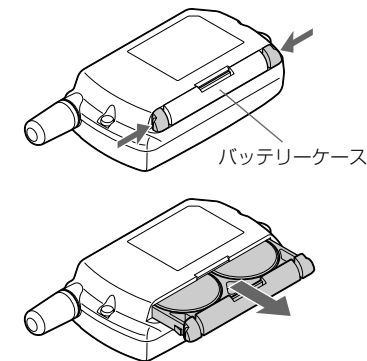

2 電池(CR2032)を入れ替える。

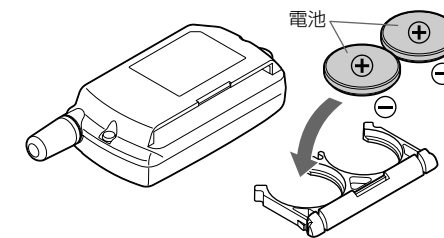

※本機を分解したり改造することは、電波法で禁止されています。

3 バッテリーケースをリモコン本体に『カチッ』というまで差し込む。

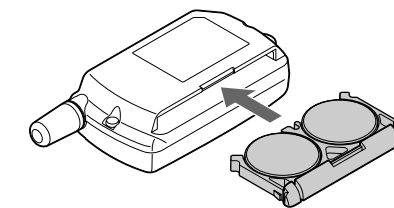

エンジン始動～始動確認～停止/ドアロック/アンロック

本機操作の大まかな流れは以下のようになります。詳しい操作方法や動作は本書10ページから15ページをご覧ください。

オプション対応。別売A-17SFの接続が必要です。

エンジンを始動させる

E(エンジン)ボタンを押す
アンテナマークが点滅します。

アンテナマークが点滅中に**(スタート)ボタンを押す**
ドレミファン

アンテナマークが点灯になり、信号を送信します。

アンテナユニットが信号を受信すると、リモコンに信号を送り返します

アンテナユニットからの信号を受信すると…
ボーン エンジンを開始します

エンジンが始動すると、アンテナユニットがリモコンに信号を送ります

アンテナユニットからの信号を受信すると…
ボーン エンジンを開始しました

エンジンの始動を確認する

E(エンジン)ボタンを押す
アンテナマークが点滅します。

アンテナマークが点滅中に**もう一度 E(エンジン)ボタンを押す**
ドレミファン

アンテナマークが点灯になり、信号を送信します。

アンテナユニットが信号を受信すると、リモコンに信号を送り返します

アンテナユニットからの信号を受信すると…
ボーン アイドリング中です

エンジンを停止させる

E(エンジン)ボタンを押す
アンテナマークが点滅します。

アンテナマークが点滅中に**(ストップ)ボタンを押す**
ドレミファン

アンテナマークが点灯になり、信号を送信します。

アンテナユニットが信号を受信すると、エンジン停止してリモコンに信号を送り返します

アンテナユニットからの信号を受信すると…
ボーン エンジン停止しました

ドアをロック(施錠)する

(ロック)ボタンを押す
アンテナマークが点滅します。

アンテナマークが点滅中に**もう一度 (ロック)ボタンを押す**
ドレミファン

アンテナマークが点灯になり、信号を送信します。

アンテナユニットが信号を受信すると、ドアをロックしてリモコンに信号を送り返します

アンテナユニットからの信号を受信すると…
ボーン ロックしました

ドアをアンロック(解錠)する

(アンロック)ボタンを押す
アンテナマークが点滅します。

アンテナマークが点滅中に**もう一度 (アンロック)ボタンを押す**
ドレミファン

アンテナマークが点灯になり、信号を送信します。

アンテナユニットが信号を受信すると、ドアをアンロックしてリモコンに信号を送り返します

アンテナユニットからの信号を受信すると…
ボーン アンロックしました

操作する

操作する

ポイント

本機リモコン操作(エンジンの始動、停止、確認、延長、ドアのロック/アンロック)をしたときに、アンテナユニットからの信号を受信できないと、アンテナマークの点滅と音声(圏外です)でお知らせします。このような場合は、場所を変えてもう一度最初からリモコンの操作を行ってください。

メモ

リモコンのアンテナは、完全に伸ばした状態で収納した状態でご使用ください。

エンジンを始動させる

注意

●降雪時や寒冷地で車を駐車するときは…
車を駐車するときはワイパーなどの電源をOFFにしてください。本機でエンジン始動の際、ワイパーの凍結などにより過大な負荷がかかり車種別専用ハーネスのヒューズが切れる恐れがあります。

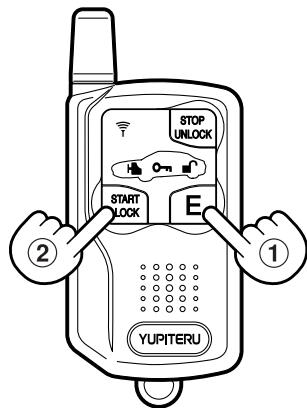

●エンジン始動できないとリトライ機能が働きます。
(リトライ機能ON時 ● 11ページを参照してください)

再始動(リトライ)を行ってもエンジン始動できないと



エンジンマークの点滅(赤色)と音声でエンジンが始動できなかったことをお知らせします。

メモ

車のバッテリーの性能が低下しているときは、エンジンキーで始動させる場合に比べ、本機でのエンジン始動ができにくくなります。

リモコンの操作

1 操作確認音『ピッ』が鳴るまで [E] (エンジン) ボタンを押す

アンテナマークが点滅します。

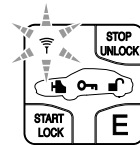

2 アンテナマークが点滅中(約3秒間)に、『ドレミファン』が鳴るまで [START LOCK] (スタート) ボタンを押す

アンテナマークが点灯に変わり、信号を送信します。

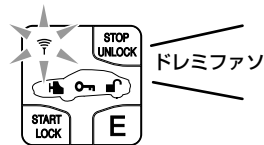

アンテナユニットが信号を認識すると、リモコンに信号を送り返します。

アンテナユニットからの信号を受信すると

アンテナマークの点滅と音声でお知らせします。

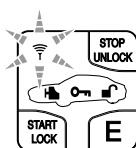

ボーン エンジンを始動します

※ 電波状態によって送受信がすぐに行われる場合があります。その場合、『ドレミファン』、『ボーン エンジンを始動します』が連続して聞こえることがあります。



設定されたグロー時間後にエンジンの始動を行います。

エンジンが始動すると



エンジン始動を検出して、始動確認の信号をリモコンに送ります。

アンテナユニットからの信号を受信すると

エンジンマークの点灯(緑色)と音声でエンジンの始動をお知らせします。



ボーン エンジンを始動しました

別売のハザード制御：A-18SFを接続していると、ハザードランプが3回点滅して、エンジンの始動をお知らせします。



アイドリング中は『ピッピッピッ』とジャンクションユニットから連続して鳴り、本機動作により、アイドリングしていることをお知らせします。

リトライ機能とセルモータ始動時間について(リトライ機能ON時のみ)

エンジンが始動できなかったときに、再始動(リトライ)を2回行います。

● 24ページ「リトライ設定」

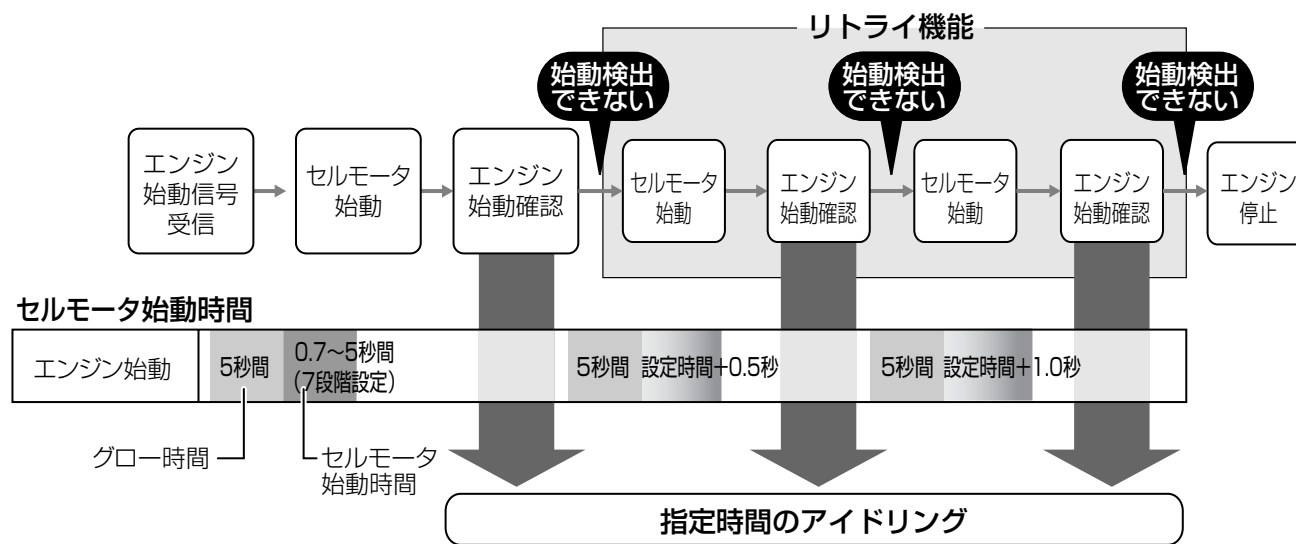

- ※ オルタネータ線を接続した場合、エンジンの始動を検出すると、セルモータを停止します。
- ※ 車種や電装品によっては、エンジンの始動確認ができず、再始動(リトライ)を繰り返す場合があります。このような場合は、オルタネータ線(白線)の接続が必要です。
- ※ 安全機能によりエンジン始動を停止した場合は、再始動(リトライ)は行いません。

メモ

安全機能とは… 車輛がエンジン始動できる状態であるかを確認する機能です。(● 29ページ「安全機能について」)

●リトライ動作を行うと

エンジンマークが赤色と緑色で交互に点滅して、音声でリトライ動作をお知らせします。

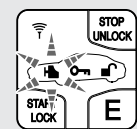

ボーン 再始動します

警告

車輛の周囲の安全を十分に確認できる範囲で使用してください。また、むやみに操作ボタンを押さないでください。

エンジンを停止させる

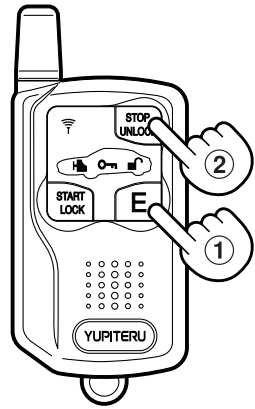

リモコンの操作

1 操作確認音『ピッ』が鳴るまで **E** (エンジン) ボタンを押す

アンテナマークが点滅します。

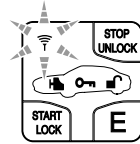

2 アンテナマークが点滅中(約3秒間)に、『ドレミファン』が鳴るまで **STOP UNLOCK** (ストップ) ボタンを押す

アンテナマークが点灯に変わり、信号を送信します。

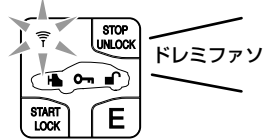

アンテナユニットが信号を認識すると、エンジンを停止しリモコンに信号を送り返します。

アンテナユニットからの信号を受信すると

エンジンマークの点滅(赤色)と音声でエンジンの停止をお知らせします。



ボーン エンジンを停止しました

エンジンの状態を確認する

エンジンの始動/停止状態の確認ができます。

ご注意 キーでエンジンを始動した場合は確認できません。

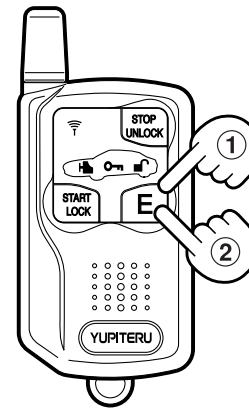

リモコンの操作

1 操作確認音『ピッ』が鳴るまで **E** (エンジン) ボタンを押す

アンテナマークが点滅します。

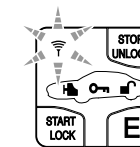

2 アンテナマークが点滅中(約3秒間)に、『ドレミファン』が鳴るまで **E** (エンジン) ボタンを押す

アンテナマークが点灯に変わり、信号を送信します。

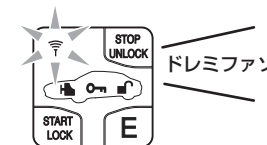

アンテナユニットが信号を認識すると、リモコンに信号を送り返します。

アンテナユニットからの信号を受信すると

アイドリング中は、エンジンマークの点灯(緑色)と音声でお知らせします。

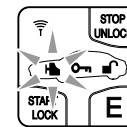

ボーン アイドリング中です

● エンジンが停止中は

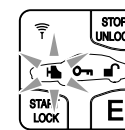

ボーン エンジンを停止中です

エンジンマークの点灯(赤色)と音声でお知らせします。

● エンジンスターター始動判定中は

メモ

始動判定中とは…本機リモコンでエンジン始動操作を行ってから、エンジン始動を行ったアンサーバックが返ってくるまでの間を指します。

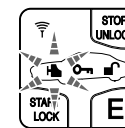

ボーン 始動確認中です

エンジンマークが赤色と緑色で交互に点滅して、音声でお知らせします。

● アイドリング時間延長操作後は

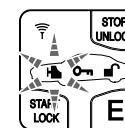

ボーン アイドリング中です

エンジンマークが緑色で1秒間点灯後、2回点滅して、音声でお知らせします。

別売のハザード制御：A-18SFを接続していると、ハザードランプが3回点滅します。

アイドリング時間を延長する

エンジンスタートアイドリング中にアイドリング設定時間に対して10分のアイドリング延長ができます。

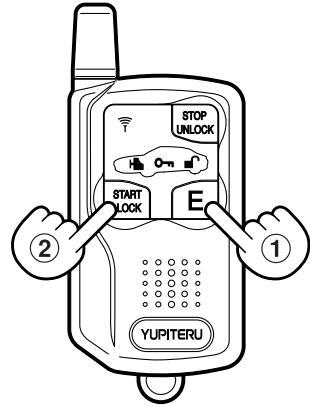

リモコン操作

- 操作確認音『ピッ』が鳴るまで **E** (エンジン) ボタンを押す。
アンテナマークが点滅します。
- アンテナマークが点滅中(約3秒間)に、『ドレミファン』が鳴るまで **START LOCK** (スタート) ボタンを押す。
ドレミファン

アンテナユニットが信号を認識すると、リモコンに信号を送ります。

アンテナユニットからの信号を受信すると

エンジンマークが緑色で1秒間点灯後、2回点滅して、音声でアイドリング時間の延長をお知らせします。

エンジンマークが1秒間点灯後、2回点滅します

ポーン アイドリングを延長します

ご注意

次のような場合は、アイドリング時間を延長することができません。

- ・アイドリング時間設定を30分にしている場合
- ・アイドリング時間延長操作を1度行っている場合

アイドリング時間の延長ができない場合は、以下のような表示になります。

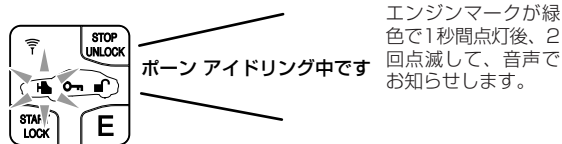

エンジンマークが緑色で1秒間点灯後、2回点滅して、音声でお知らせします。

ドアをロック/アンロックする(オプション対応)

ご注意 別売のキーレスエントリー：A-17SFの接続が必要です。

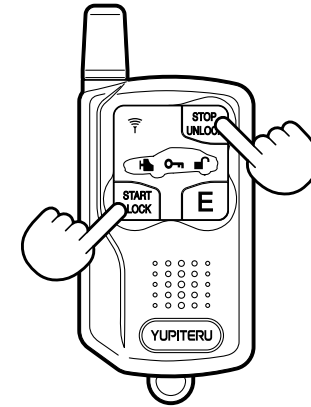

ドアのロック(施錠)操作

- 操作確認音『ピッ』が鳴るまで **START LOCK** (ロック) ボタンを押す。
アンテナマークが点滅します。
- アンテナマークが点滅中(約3秒間)に、『ドレミファン』が鳴るまでもう1度 **START LOCK** (ロック) ボタンを押す。
ドレミファン

アンテナマークが点灯に変わり、信号を送信します。

アンテナユニットが信号を認識すると、ドアをロックしてリモコンに信号を送り返します。

アンテナユニットからの信号を受信すると

ロックマークの点灯(緑色)と音声でドアのロック(施錠)をお知らせします。

ポーン ロックしました

ドアがロック(施錠)されます。

メモ

ハザード制御線(別売A-18SF)を接続すると、施錠と同時にハザードランプを1回点滅させることができます。

ドアのアンロック(解錠)操作

- 操作確認音『ピッ』が鳴るまで **STOP UNLOCK** (アンロック) ボタンを押す。
アンテナマークが点滅します。
- アンテナマークが点滅中(約3秒間)に、『ドレミファン』が鳴るまでもう1度 **STOP UNLOCK** (アンロック) ボタンを押す。
ドレミファン

アンテナマークが点灯に変わり、信号を送信します。

アンテナユニットが信号を認識すると、ドアをアンロックしてリモコンに信号を送り返します。

アンテナユニットからの信号を受信すると

アンロックマークの点灯(緑色)と音声でドアのアンロック(解錠)をお知らせします。

ポーン アンロックしました

ドアがアンロック(解錠)されます。

メモ

ハザード制御線(別売A-18SF)を接続すると、解錠と同時にハザードランプを2回点滅させることができます。

注意

- ・車のバッテリー上がり、本機リモコンの電池切れ、または故障などの場合、リモコンでドアを開けることができなくなります。車のキーは必ず携帯してください。
- ・半ドア状態でドアロック操作をした場合は、ドアを完全にロックできない場合があります。
- ・本機のリモコンは、ダブルアクション操作により誤作動を防止していますが、純正キーレスエントリーシステムに比べ電波到達距離が長いので、リモコン操作には十分に注意してください。
- ・本機は、オートリロック機能*を搭載していませんので、リモコンでアンロックした場合は、ドアのロック状態の確認をお願いします。
*ドアアンロック後、ドアを開けない場合、自動的にドアロック(リロック)する機能

セキュリティオプションを使う

別売セキュリティユニット：AguilasESの取付が必要です。

本機リモコンのドアロック・アンロック操作で別売セキュリティユニット：AguilasESの警戒・解除ができます。

ドアロック(アンロック)して警戒を開始(解除)する

本機リモコンをセキュリティモードにすると、ドアロックとともに警戒を開始(アンロックで警戒解除)することができます。また、警戒を開始せずにドアロックのみを行うこともできます。

注意

AES-50と併用する場合は、セキュリティモード設定を変更しないでください。また操作及び表示は、15ページ「ドアをロックアンロックする」をご参照ください。

メモ

- 警戒を解除せずに、アンロックのみを行うことはできません。
- アンテナユニットのステータスLEDが警戒中に点滅します。警戒が解除された状態では消灯します。
- ※ステータスLEDを「点滅する」に設定した場合(22ページ「ステータスLED点滅設定」)

ドアのロック(施錠)操作

1 操作確認音『ピッ』が鳴るまで **START LOCK** (ロック) ボタンを押す

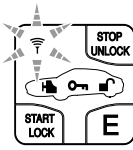

アンテナマークが点滅します。

2 アンテナマークが点滅中(約3秒間)に、『ドミソミソ』が鳴るまでもう1度 **START LOCK** (ロック) ボタンを押す

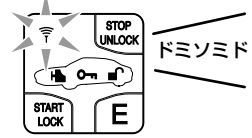

アンテナマークが点滅中(約3秒間)に、『ドミソミソ』が鳴るまでもう1度 **START LOCK** (ロック) ボタンを押す

アンテナマークが点灯に変わり、信号を送信します。

 アンテナユニットが信号を認識すると、ドアをロックしてリモコンに信号を送り返します。

アンテナユニットからの信号を受信すると

ロックマークの点灯(緑色)と音声でドアのロック(施錠)及び、警戒をお知らせします。



ポーン 警戒を開始します

 ドアがロック(施錠)され警戒を開始します。

メモ

バレーモード中にセキュリティモードのドアロック操作を行うと、ロックマークが緑色で点滅して、音声「警戒できません」で警戒できないことをお知らせします。ドアロックは行います。

- セキュリティユニットを取り付けていない状態でセキュリティモードのドアロック操作を行うと、アンテナマークが点滅して、音声「圏外です」とお知らせします。また、ドアロックもされません。

ドアのアンロック(解錠)操作

1 操作確認音『ピッ』が鳴るまで **STOP UNLOCK** (アンロック) ボタンを押す

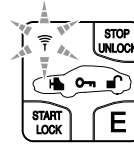

アンテナマークが点滅します。

2 アンテナマークが点滅中(約3秒間)に、『ソミドミソ』が鳴るまでもう1度 **STOP UNLOCK** (アンロック) ボタンを押す

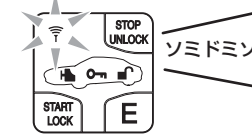

アンテナマークが点滅中(約3秒間)に、『ソミドミソ』が鳴るまでもう1度 **STOP UNLOCK** (アンロック) ボタンを押す

アンテナマークが点灯に変わり、信号を送信します。

 アンテナユニットが信号を認識すると、ドアをアンロックしてリモコンに信号を送り返します。

アンテナユニットからの信号を受信すると

アンロックマークの点灯(赤色)と音声でドアのアンロック(解錠)及び、解除をお知らせします。



ポーン アンロックしました

 ドアがアンロック(解錠)され警戒を解除します。

メモ

バレーモード中にセキュリティモードのドアアンロック操作を行うと、アンロックマークが赤色で点滅して、音声「ビビピッ」とお知らせします。アンロックは行います。

- セキュリティユニットを取り付けていない状態でセキュリティモードのドアアンロック操作を行うと、アンテナマークが点滅して、音声「圏外です」とお知らせします。また、ドアアンロックもされません。

ドアロックのみを行う(警戒を開始しない)

- 操作確認音『ドレミファソ』が鳴るまで **START LOCK** (ロック) ボタンを押す
※操作確認音『ピッ』が鳴り、さらに押し続けず
ロックマークの点灯(緑色)と音声でドアのロック(施錠)をお知らせします。

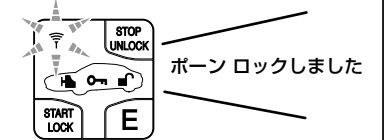

警戒モードを変更する

本機リモコンでのドアロック操作は、警戒モード1での警戒となります。警戒モードを変更する場合は、警戒を開始するまでのスタンバイ時間中にもう一度ドアロック操作を行ってください。警戒モード2で警戒を開始できます。

※警戒モードについて、詳しくはセキュリティユニット付属の取扱説明書をご覧ください。

警戒モード1で警戒する場合



警戒モード2で警戒する場合

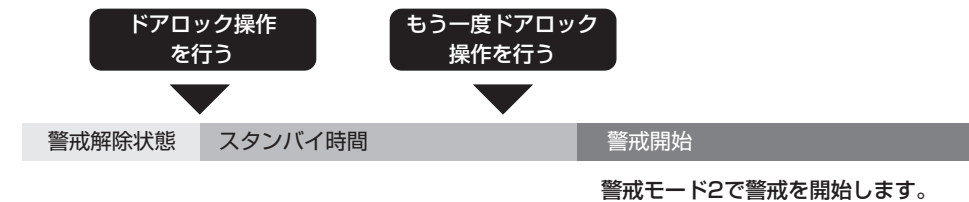

警戒モード3で警戒する場合

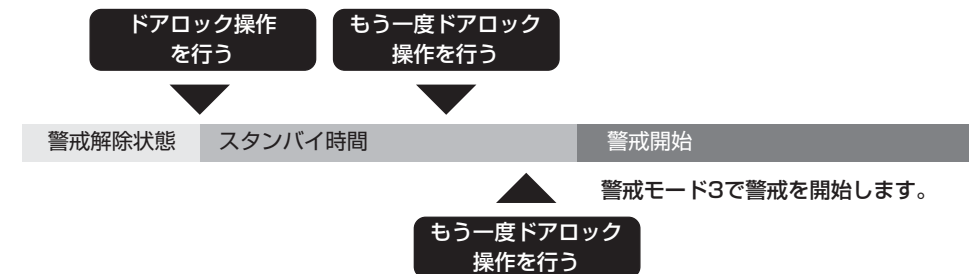

操作する

安全のため、いったんエンジンを停止させた後、必ずキー操作でエンジン始動してください。

車を発車させる

1 リモコン操作でエンジンを停止させる
 ●12ページ「エンジンを停止させる」

2 キーでエンジンを始動する



警告

車輻の周囲の安全を十分に確認できる範囲で使用してください。リモコンの電波は、周辺環境など、条件の良いところでは遠方(3km以上)まで届くことがあります。

■安定した通信を行うために、次のことを守ってください

- リモコンのアンテナを手で覆わないでください。



- リモコンを垂直に立てて操作してください。



- アンテナを完全に伸ばした状態の方が、アンテナを収納した状態より、通信距離が伸びます。
- アンテナを完全に伸ばしていない状態(中途半端な状態)の場合は、通信ができないことがあります。
- リモコンにチェーンやカギ、金属アクセサリなどを付けていると、通信エラーが発生することがあります。

■『圏外です』の音声が出る時は、以下のことをお試しください。改善される場合があります。

メモ

音声(『圏外です』)のお知らせがある場合は、通信が正常におこなわれていない状態です。

- 車輻(アンテナユニット)とリモコンの間に障害物が無くなるような方向に車を駐車してください。障害物により電波が遮断されることがあります。
- リモコンの右側面を車輻(アンテナユニット)に向けて操作してください。通信距離が伸びることがあります。

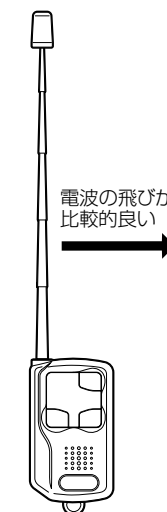

ターボタイマー機能

ターボタイマー機能とは

走行後のアフターアイドルリングを自動的に実行する機能です。なお、本機はこのターボタイマー機能を使う(ON)使わない(OFF)を設定できます。アフターアイドルリングの時間はオート方式です。

●ターボタイマー機能ON時の動作について

ターボエンジン搭載車は、走行後、すぐにエンジンを停止させると、ターボシャフト部の焼き付きを起こす場合があります。ターボタイマー機能はパーキング(P)またはニュートラル(N)にシフトチェンジされると動作し始め、キーを抜いた後も、アフターアイドルリングを自動的に実行し、エンジンを徐々に冷ましたあと、エンジンを停止させます。

ポイント

キーでエンジン始動後、シフトレバーがパーキング(P)またはニュートラル(N)以外のポジションに1秒以上移動した場合にターボタイマー機能は動作します。また、ターボタイマー機能は、シフトレバーがパーキング(P)またはニュートラル(N)の位置でないと動作しません。(P・ポジション検出解除)ただし、P・ポジション検出ができない車種でP・ポジションインジケータランプに接続している場合は、シフトレバーがパーキング(P)の位置のときだけ動作します。シフトポジションを移動したときには動作を停止します。

■オート方式のアフターアイドルリング時間

走行時間に合わせて、アフターアイドルリングの時間が自動的に設定されます。

走行時間	アフターアイドルリング時間
0分間～10分間	約30秒間
10分間～30分間	約1分間
30分間～1時間	約1分30秒
1時間～2時間	約2分間
2時間以上	約3分間

ポイント

走行時間はエンジンキーONからの時間をカウントしています。

メモ

- アフターアイドルリング中にリモコンでのエンジン停止の操作、またはシフトチェンジを行うと、エンジンは停止します。
- ターボタイマーのカウントダウンはシフトレバーがパーキング(P)に入ったときから開始されます。そのため実際のアフターアイドルリング時間と上記の「オート方式のアフターアイドルリング時間」は異なります。
- キーをOFFにしてからパーキング(P)にシフトチェンジした場合、ターボタイマー機能は動きません。

ご注意

カララジオのON/OFFに連動してアンテナが昇降する車では、ターボタイマーが動いてエンジンが停止しても、アンテナが降りないことがあります。

ターボタイマー機能のON/OFF設定

ガイダンス：設定項目 4

ターボタイマー機能のON/OFF設定ができます。設定を変更する場合は、右記「ターボタイマー機能の設定手順」に従って操作してください。

メモ

プッシュスタート車は変更できません。

ご注意

ご使用になる車種により、まれに正常に動かないことがあります。このようなときは、ターボタイマー機能の設定を「OFF」にしてご使用ください。

注意

車を離れるときは必ず鍵をかけ、キーを携帯してください。車によってはアイドルリング中またはキーが差し込まれている状態でリモコンによるドアのアンロック(解錠)ができないことがあります。

●ターボタイマー機能の設定手順

- START LOCK (スタート)と STOP UNLOCK (ストップ)ボタンを同時にガイダンス「設定セル時間」とお知らせするまで、押し続ける**
エンジンマークが緑色で点灯します。
- ガイダンス「設定項目4」とお知らせするまで STOP UNLOCK (ストップ)ボタンを押す**
START LOCK (スタート)または STOP UNLOCK (ストップ)ボタンを押すたびに設定項目が変わります。
- E (エンジン)ボタンを押す。**
「ドミソ」が鳴り、ジャンクションユニットと通信を開始し、設定値を読み込みます。設定値が正常に読み込まれると設定値をガイダンスでお知らせします。エンジンマークが赤色に点灯します。(工場出荷時はOFF設定)
- START LOCK (スタート)または STOP UNLOCK (ストップ)ボタンでターボタイマー機能のON/OFFを選択する**
START LOCK (スタート)または STOP UNLOCK (ストップ)ボタンを押すたびにON/OFFを切り替えることができます。
- ご希望の設定を選択し、START LOCK (スタート)と E (エンジン)ボタンを同時に操作確認音「ドレミ」が鳴るまで押し続ける**
アンサーバック音声「設定を完了しました」とお知らせし、ジャンクションユニットにターボタイマー機能のON/OFFを登録します。

ご注意

- 手順5の操作を行わないと、操作した内容は無効となります。
- 設定モード中は20秒以上ボタン操作がないと、リモコンからブザー音「ピーピー」が鳴り、設定した内容を無効にして通常モードに戻ります。
- 設定を行う場合は、リモコンのアンテナを完全に伸ばした状態または、収納した状態で行ってください。

アイドルリング終了前予告・終了通知機能

アイドルリング終了前予告・終了通知とは

本機で始動した場合のアイドルリング終了3分前及びアイドルリング終了時にリモコンへお知らせします。
※アイドルリング設定時間を2分にしている場合は、アイドルリング3分前通知は行いません。

■アイドルリング終了3分前は

ボーン アイドリング 終了3分前です。エンジンマークの点滅(緑色)と音声でお知らせします。

■アイドルリング終了時は

ボーン アイドリングを 終了しました。エンジンマークの点滅(赤色)と音声でお知らせします。

メモ

リモコンにエンジン始動のアンサーバックが受信できなかった場合は、アイドルリング終了前予告・終了通知がONであってもリモコンへの通知は行われません。次の操作を行った場合は、アイドルリング終了前予告・終了通知を受信することができます。

- エンジン状態確認操作を行った場合
- アイドルリング時間延長操作を行った場合

アイドルリング終了前予告・終了通知をONにしている場合、アイドルリング中はリモコンのアンテナマークの点滅が変わります。

	点滅方法
エンジン停止中(等間隔点滅)	📶📶📶📶📶📶📶📶📶📶
エンジン始動中	📶📶📶📶📶📶📶📶📶📶
アンサーバックが受信できなかった場合	📶📶📶📶📶📶📶📶📶📶

📶点灯 ○消灯

アイドルリング終了前予告・終了通知機能のON/OFF設定

ガイダンス：設定項目 6

●アイドルリング終了前予告・終了通知機能の設定手順

- START LOCK (スタート)ボタンと STOP UNLOCK (ストップ)ボタンを同時にガイダンス「設定セル時間」とお知らせするまで、押し続ける。**
エンジンマークが緑色で点灯します。
- ガイダンス「設定項目6」とお知らせするまで START LOCK (スタート)ボタンを押す。**
START LOCK (スタート)または STOP UNLOCK (ストップ)ボタンを押すたびに設定項目が変わります。
- E (エンジン)ボタンを押す。**
「ドミソ」が鳴り、ジャンクションユニットと通信を開始し、設定値を読み込みます。設定値が正常に読み込まれると設定値をガイダンスでお知らせします。エンジンマークが赤色に点滅します。(工場出荷時はON設定)
- START LOCK (スタート)ボタンまたは STOP UNLOCK (ストップ)ボタンでアイドルリング終了前予告・終了通知機能のON/OFFを選択する。**
START LOCK (スタート)または STOP UNLOCK (ストップ)ボタンを押すたびにON/OFFを切り替えることができます。
- ご希望の設定を選択し、START LOCK (スタート)ボタンと E (エンジン)ボタンを同時に操作確認音「ドレミ」が鳴るまで押し続ける。**
アンサーバック音声「設定を完了しました」とお知らせし、ジャンクションユニットにアイドルリング通知のON/OFFを登録します。

ご注意

- 手順5の操作を行わないと、操作した内容は無効となります。
- 設定モード中は20秒以上ボタン操作がないと、リモコンからブザー音「ピーピー」が鳴り、設定した内容を無効にして通常モードに戻ります。
- 設定を行う場合は、リモコンのアンテナを完全に伸ばした状態または、収納した状態で行ってください。

本機は車輻や季節、気候にあわせて、最適にご使用いただくために、各種設定機能を設けてあります。

【注意】 「設定には専門知識が必要です」の記載がある項目は、不用意に設定を変更なさらないようお願いいたします。誤った設定は本機でエンジンが始動できなくなるだけでなく、セルモータ焼損など車輻の走行に支障をきたす場合がございます。設定変更が必要な場合は、本機取り付け店にご相談ください。

：工場出荷時

セル時間の設定 (設定には専門知識が必要です)

ガイダンス：設定セル時間

車にあった、セル時間を7段階から選択できます。セルモータのひきずりがある場合にはセル時間を短めに、エンジンが始動しにくい場合には長めに設定してください。設定には十分ご注意ください。

※工場出荷時は1.0秒に設定されています。

設定値	ガイダンス
0.7秒	0.7秒
1.0秒	1秒
1.3秒	1.3秒
1.5秒	1.5秒
2.0秒	2秒
3.0秒	3秒
5.0秒	5秒

ポイント

オルタネータ線(白線)を接続している場合は、セル時間内にエンジンの始動検出ができると、セルモータを停止します。

メモ

ブッシュスタート車は変更できません。

アイドリング時間の設定

ガイダンス：設定アイドリング時間

本機で始動した場合のアイドリング時間を5段階から選択できます。

※工場出荷時は10分に設定されています。

設定値	ガイダンス
2分	2分
10分	10分
15分	15分
20分	20分
30分	30分

グロー時間の設定

ガイダンス：設定項目 3

一部のディーゼル車などで、5秒以上のグロー時間を必要とする場合は設定してください。リモコン始動などで問題がない場合は、設定を変更しないでください。

※工場出荷時は5秒に設定されています。

設定値	ガイダンス
2.0秒	2秒
3.0秒	3秒
5.0秒	5秒
7.0秒	7秒
10.0秒	10秒

【注意】

グロー時間を7.0秒、10.0秒を選択した場合は、オルタネータ線の接続が必要です。

メモ

ブッシュスタート車は変更できません。

ターボタイマー機能のON/OFF設定

ガイダンス：設定項目 4

ターボタイマー機能のON/OFFが設定できます。

※工場出荷時は「OFF」に設定されています。

設定値	ガイダンス
OFF	OFF
ON	ON

メモ

ブッシュスタート車は変更できません。

ステータスLEDの点滅設定

ガイダンス：設定項目 5

本機待ち受け中にアンテナユニットのステータスLEDを点滅させる／点滅させないの選択ができます。ステータスLEDの点滅により、カーセキュリティが動作しているようなイメージを与え、防犯効果が期待できます。

※工場出荷時は「点滅させる」に設定されています。

設定値	ガイダンス
点滅させない	OFF
点滅させる	ON

ポイント

待ち受け中とは、本機でエンジンの始動ができる状態を指します。

アイドリング終了前予告・終了通知機能のON/OFF設定

ガイダンス：設定項目 6

本機で始動した場合のアイドリング終了3分前やアイドリング終了時にリモコンへ通知を行います。

※工場出荷時は「通知する」に設定されています。

設定値	ガイダンス
通知しない	OFF
通知する	ON

メモ

アイドリング終了前予告・終了通知機能をOFFに設定するとリモコン内蔵電池の消費を抑えることができます。

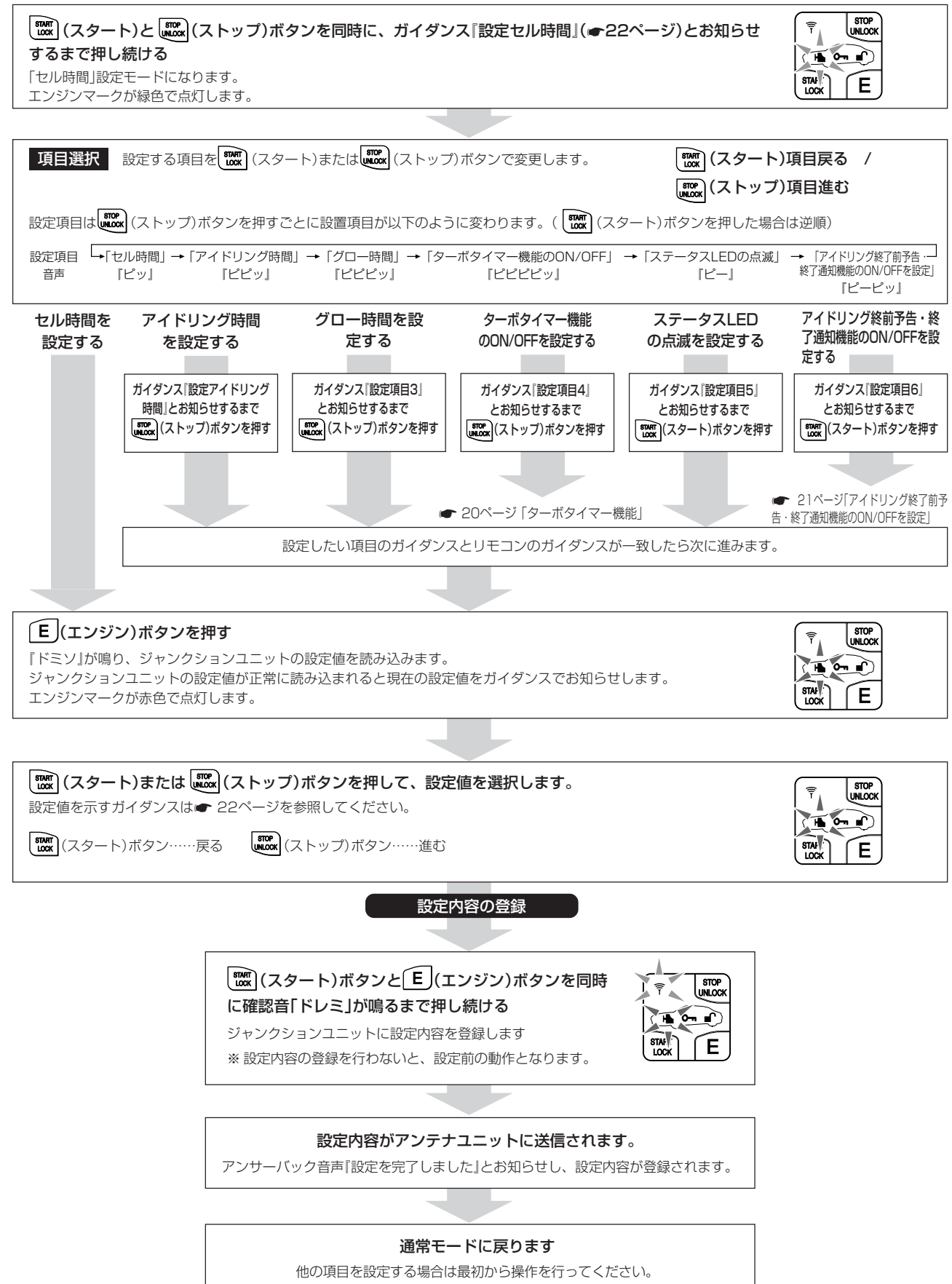

【注意】

- 設定モード中は20秒以上ボタン操作がないと、リモコンからブザー音「ピーピーピー」が鳴り、設定した内容を無効にして通常モードに戻ります。
- 設定を行う場合は、リモコンのアンテナを完全に伸ばした状態または、収納した状態で行ってください。

エンジンスターターの設定

本機は一部の特殊な車輦でご使用いただくために、各種設定機能を設けてあります。

【ご注意】 「設定には専門知識が必要です」の記載がある項目は、不用意に設定を変更さらないようお願いいたします。誤った設定は本機でエンジンが始動できなくなるだけでなく、セルモータ焼損など車輦の走行に支障をきたす場合がございます。設定変更が必要な場合は、本機取り付け店にご相談ください。

※工場出荷時

セルモータ停止タイミング検出方法選択 (設定には専門知識が必要です) ガイダンス：設定項目 7

セルモータ停止タイミングの検出方法を選択できます。セル時間を設定してもセルモータの引きずりが改善されない場合に、設定を「電圧検出」に変更してご使用ください。セルモータの引きずりが無い場合は、設定変更しないでください。
※工場出荷時は「オルタネータ検出」(ブプッ)に設定されています。

【メモ】

プッシュスタート車は変更できません。

設定値	ガイダンス
電圧検出	「ブッ」
オルタネータ検出	「ブプッ」
検出しない	「ブブプッ」

【ポイント】

工場出荷時の設定(「オルタネータ検出」を選択)をしている場合で、オルタネータ線が接続されていないときは、セル時間(☛ 22ページ「セル時間の設定」)で、セルモータを停止します。「電圧検出」選択時はオルタネータ線の接続は不要です。

【ご注意】

一部の車輦ではセルモータ停止タイミング検出を「電圧検出」に設定しても、セルモータの引きずりを改善できない場合があります。このような場合は設定を「オルタネータ検出」に戻して、オルタネータ配線を行ってください。

始動判定方法選択 (設定には専門知識が必要です) ガイダンス：設定項目 8

本機でエンジン始動後、エンジン始動判定方法を選択できます。エンジンが正常に始動したにもかかわらず、1分程度で停止してしまう場合に、設定を「特殊判定」に変更してご使用ください。
※工場出荷時は「判定する」(ブッ)に設定されています。

設定値	ガイダンス
「判定する」 各検出機能によりエンジンの停止を検知すると、アクセサリ源などを停止状態(電源をOFF)にします。	「ブッ」
「特殊判定」 エンジン始動の判定を特殊モードで判定します。	「ブプッ」

※工場出荷時は「判定する」(ブッ)に設定されています。

【ご注意】 特殊判定を選択したときは、エンジンの始動ができなかった場合でもアクセサリ電源などを停止状態(電源をOFF)にならない場合がありますので、頻繁にエンジンが始動しない状態が続く場合は、車輦のバッテリー上りにご注意ください。

IG設定 (設定には専門知識が必要です) ガイダンス：設定項目 9

特殊な場合(一部のホンダ車など)を除き、設定の必要はありません。設定に際しては弊社サービス窓口にお問い合わせください。

※工場出荷時は「IG1+IG2」(ブブプッ)に設定されています。

【メモ】

プッシュスタート車は変更できません。

設定値	ガイダンス
IG1	「ブッ」
IG2	「ブプッ」
IG1+IG2	「ブブプッ」

リトライ設定 ガイダンス：設定項目 10

本機でエンジン始動しなかったときに、再始動(リトライ)を2回行います。

【メモ】

プッシュスタート車は「リトライしない」で固定され、変更できません。

設定値	ガイダンス
リトライする	「ON」
リトライしない	「OFF」

※工場出荷時は「リトライする」(ON)に設定されています。

エンジンスターター特殊制御の設定 (設定には専門知識が必要です) ガイダンス：設定項目 11

一部の車輦においてセルモータの制御が不能となることがあります。このような車輦において使用する特殊制御のため、設定に際しては弊社サービス窓口にお問い合わせください。

【メモ】

プッシュスタート車は「OFF」で固定され、変更できません。

設定値	ガイダンス
「OFF」	OFF
「ON」	ON

※工場出荷時は「ON」に設定されています。

オールリセット ガイダンス：設定項目 12

エンジンスターターの設定(☛ 22~25ページ)をすべて工場出荷時の設定に戻します。

設定値	ガイダンス
工場出荷時に設定に戻す	「ON」
工場出荷時に設定に戻さない	「OFF」

セキュリティモード ガイダンス：設定項目 13

別売セキュリティユニット(AguilasES)を取り付けた場合の操作モードに変更します。セキュリティモードにすると、本機リモコンのドアロック操作で警戒を開始(アンロックで警戒解除)することができます。

【ご注意】

- セキュリティユニットを取り付けていない場合は、モードを変更しないでください。
- AES-50と併用する場合は、「セキュリティモード」(ON)に設定しないでください。

※工場出荷時は「通常」(OFF)に設定されています。

START LOCK (スタート)と **STOP UNLOCK** (ストップ)、**E** (エンジン)の3つのボタンを同時に、ガイダンス「設定項目7」(☛ 24ページ)とお知らせするまで押し続ける
「セルモータ停止タイミング検出方法」の選択モードになります。ロックマークが緑色で点灯します。

項目選択 設定項目は **START LOCK** (スタート)ボタンまたは **STOP UNLOCK** (ストップ)ボタンで変更できます。
設定項目は **STOP UNLOCK** (ストップ)ボタンを押すごとに設置項目が以下のように変わります。(**START LOCK** (スタート)ボタンを押した場合は逆順)

設定項目 「セルモータ停止タイミング検出方法」 → 「始動判定方法」 → 「IG設定」 → 「リトライ設定」 → 「エンジンスターター特殊制御」 → 「オールリセット」 → 「セキュリティモード」
ガイダンス 「設定項目7」 「設定項目8」 「設定項目9」 「設定項目10」 「設定項目11」 「設定項目12」 「設定項目13」

セルモータ停止タイミング検出方法を変更する	始動判定方法を変更する	IG設定を変更する	リトライ設定を変更する	エンジンスターター特殊制御を変更する	設定値を工場出荷時に戻す	セキュリティモード
ガイダンス「設定項目8」とお知らせするまで STOP UNLOCK (ストップ)ボタンを押す	ガイダンス「設定項目9」とお知らせするまで STOP UNLOCK (ストップ)ボタンを押す	ガイダンス「設定項目10」とお知らせするまで STOP UNLOCK (ストップ)ボタンを押す	ガイダンス「設定項目11」とお知らせするまで START LOCK (スタート)ボタンを押す	ガイダンス「設定項目12」とお知らせするまで START LOCK (スタート)ボタンを押す	ガイダンス「設定項目13」とお知らせするまで START LOCK (スタート)ボタンを押す	

設定したい項目のガイダンスとリモコンのガイダンスが一致したら次に進みます。

E (エンジン)ボタンを押す
「ドミン」が鳴り、ジャンクションユニットの設定値を読み込みます。ジャンクションユニットの設定値が正常に読み込まれると現在の設定値をガイダンスでお知らせします。アンロックマークが赤色で点灯します。

START LOCK (スタート)または **STOP UNLOCK** (ストップ)ボタンを押して、設定値を選択します
設定値を表すガイダンス☛ 24ページを参照してください。
START LOCK (スタート)ボタン……戻る **STOP UNLOCK** (ストップ)ボタン……進む

全ての設定値を工場出荷時に戻す場合は **START LOCK** (スタート) または **STOP UNLOCK** (ストップ) ボタンで「工場出荷時に設定を戻す」音声「ON」を選択する
ジャンクションユニットの設定内容を工場出荷時の設定値に戻します

START LOCK (スタート)ボタンと **E** (エンジン)ボタンを同時に確認音「ドレミ」が鳴るまで押し続ける
ジャンクションユニットに設定内容を登録します
※ 設定内容の登録を行わないと、設定前の動作となります。

設定内容がアンテナユニットに送信されます。
アンサーバック音声「設定を完了しました」とお知らせし、設定内容が登録されます。

通常モードに戻ります
他の項目を設定する場合は最初から操作を行ってください。

【ご注意】 設定モード中は20秒以上ボタン操作がないと、リモコンからブザー音「ピーピーピー」が鳴り、設定した内容を無効にして通常モードに戻ります。設定を行う場合は、リモコンのアンテナを完全に伸ばした状態または、収納した状態で行ってください。

設定する

設定する

バッテリー交換や本機の付け替え時の再設定について

車のバッテリー交換や本機の付け替えなどで、バッテリーや車種別専用ハーネスを取りはずした場合は、再度、P・ポジション検出が必要です。
ジャンクションユニットから『ピピピッ ピピピッ ピピピッ』という確認音が連続している場合は、以下の手順でP・ポジション検出を行ってください。(P・ポジション検出をしないと、本機は動作しません)

ご注意

エンジンスターターの設定(● 22~25ページ)内容を記憶しているため取り付け車を変更した場合は再設定が必要です。

パーキング(P)・ポジション検出

接続が終わっても、ジャンクションユニットを完全に固定する前に、バッテリーのマイナス端子をつないで、それぞれの接続が正しく行われていることを確認してください。

本機はP・ポジション検出をしないと、動作しません。
一部の車種では、P・ポジション検出できないものや、できにくいものがあります。

ご注意

パーキング(P)・ポジション検出の作業は、必ず、センサーハーネスを外した状態で行ってください。(ブレーキ検出線が接続された状態では、正しく検出できません)

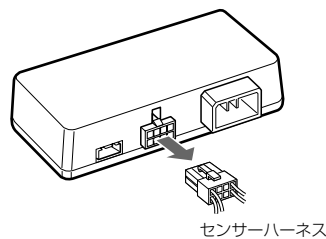

センサーハーネス

1 アンテナユニットの接続ケーブルをジャンクションユニットに接続する

約3秒後に接続の確認を開始します。確認が終了すると『ピピピッ ピピピッ ピピピッ』という確認音が連続して鳴ります。

※ 確認音が鳴らない場合は、専用ハーネスのアース線の接続場所を、確認音が鳴る場所に変更してください。

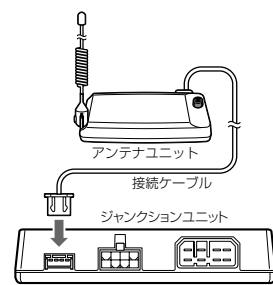

2 シフトレバーがパーキング(P)・ポジションになっていることを確認し、キーを差し込んで、OFF→ACC→ONと切り換える

ジャンクションユニットから約3秒後に『ピピッ』という音が鳴ります。



3 ブレーキを踏んでシフトレバーをパーキング(P)・ポジションからリバース(R)・ポジションに切り換える

ジャンクションユニットが約3秒後に『ピッ』と鳴ります。

P・ポジション検出を使用できることが確認できました。

※ 何も音がしない場合は、P・ポジション検出を行うことができません。

シフトレバーをP・ポジションに戻し、キーを抜いて27ページをお読みください。

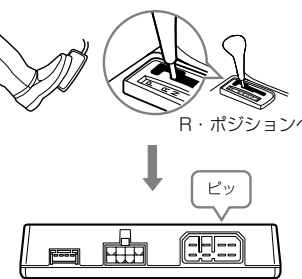

4 シフトレバーをパーキング(P)・ポジションに戻す

約2秒後にジャンクションユニットから『ピー』または『ピロロロロ』が鳴ることを確認し、キーを抜きます。

※ 何も音がしない場合は、専用ハーネスの種類とアース線の接続場所を、再度確認してください。

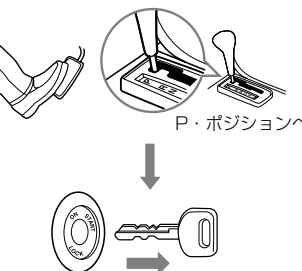

以上で初期設定は終了です。センサーハーネスを接続して必要に応じてエンジンスターターの設定を行ってください。

● 22~25ページ「エンジンスターターの設定」

P・ポジション検出できない状態でターボタイマー機能を使用しない場合の接続・設定

フットブレーキスイッチ配線にブレーキ検出線(茶)を接続します

ブレーキペダルを踏んで12V、離して0Vまたはブレーキペダルを踏んで0V、離して12Vに電圧が変化することを確認してください

※ 接続先は、サーキットテスターで確認してください。

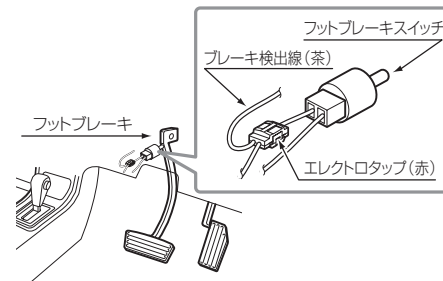

1 センサーハーネスを接続し、アンテナユニットの接続ケーブルをジャンクションユニットに接続する

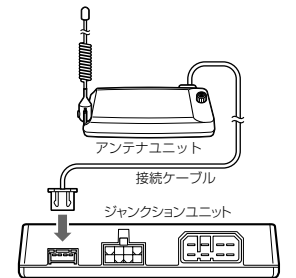

2 シフトレバーがP・ポジションになっていることを確認し、ブレーキペダルは踏まずにキーを差し込んで、OFF→ACC→ONと切り換える



3 ブレーキペダルを踏む

ジャンクションユニットが『ピッ』と鳴ります。

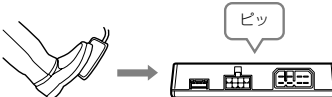

4 ブレーキペダルから足を離す

ジャンクションユニットが『ピロロロロ』と鳴ります。

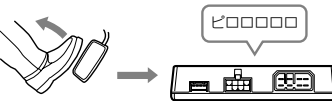

以上でP・ポジション検出は終了です。途中で確認音が鳴らない場合は車種別専用ハーネス、アース線の接続を確認してください。

以上で初期設定は終了です。必要に応じてエンジンスターターの設定を行ってください。

● 22~25ページ「エンジンスターターの設定」

P・ポジション検出できない状態でターボタイマー機能を使用する場合の接続・設定

P・ポジションインジケータランプの配線にブレーキ検出線(茶)を接続します

シフトをパーキング(P)の位置にしたとき12V、パーキング(P)以外で0Vまたはシフトをパーキング(P)の位置にしたとき0V、パーキング(P)以外で12Vに電圧が変化することを確認してください。

※ 接続先は、サーキットテスターで確認してください。

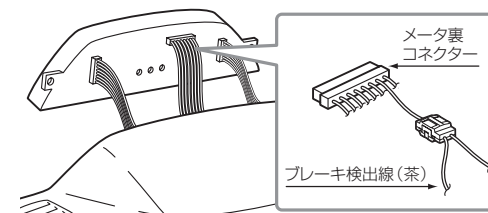

ジャンクションユニットのコネクター2にセンサーハーネスを接続し、「P・ポジション検出」(● 26ページ)に戻ってP・ポジションの検出を行ってください。

リモコンの登録

リモコンの紛失や故障などの場合は、新たなリモコンを登録することができます。

※ リモコンは取り寄せ品となるため、ご注文から数日かかる場合があります。あらかじめご了承ください。

※ 手順の途中でステータスLEDが記載通りに点滅(点灯)しない場合は、手順6に進み、再度手順1から操作を行ってください。

●リモコンの登録手順

1 シフトレバーをP(パーキング)にして、パーキングブレーキをかけた状態でエンジンキーをOFFにする

2 アンテナユニットの登録スイッチをON(ID書き込み)にする

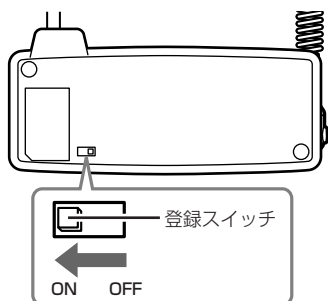

3 ステータスLED点灯中(約10秒間)にエンジンキーをACCにする

ステータスLEDが2回点滅します。

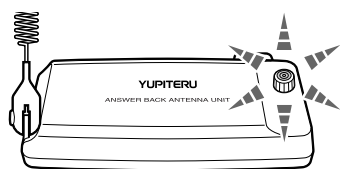

4 登録するリモコンのE(エンジン)ボタンを押し、アンテナマーク点滅中(約2秒間)に『ドレミファソ』が鳴るまでSTOP UNLOCK(ストップ)ボタンを押す



ステータスLEDが2回点滅します。リモコンから音声『圏外です』とお知らせします。

5 もう一度、登録するリモコンのE(エンジン)ボタンを押し、アンテナマーク点滅中(約2秒間)に『ドレミファソ』が鳴るまでSTOP UNLOCK(ストップ)ボタンを押す



ステータスLEDが2秒間点灯します。リモコンから音声『圏外です』とお知らせします。

6 アンテナユニットの登録スイッチをOFF(通常)にする

ステータスLEDが5回点滅します。

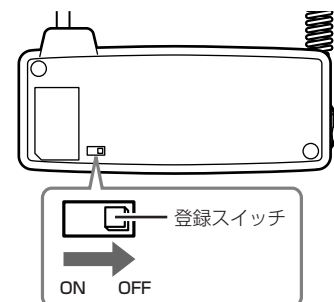

7 エンジンキーをOFFにする

スリープ機能について

車を使用しない状態が14日間以上続くと、バッテリーの消耗を抑えるスリープ機能が働きます。スリープ機能が働くと、本機によるエンジン始動はできません。スリープ機能を解除するときは、1度キーを使ってエンジンを始動させてください。

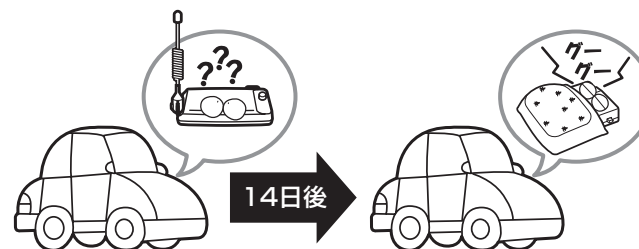

本機を長期間使用しないときは、リモコンの電池を抜いておきます。

●バッテリーについて

車のバッテリーの性能が低下しているときは、キーで始動させる場合に比べ、リモコンでのエンジン始動ができにくくなります。このようなときはバッテリーを充電するか、新しいものと交換してください。

メモ

- 寒冷地では、オルタネータ線を接続し、バッテリーも大型のものに交換することをおすすめします。
- 車のバッテリー交換を行った場合は再度P・ポジション検出が必要です。● 26ページ「パーキング(P)・ポジション検出」

安全機能について

本機には、次の安全機能があります。

●P・ポジション検出

シフトレバーがパーキング(P)またはニュートラル(N)ポジション以外の場合は、エンジンの始動やターボタイマー機能の動作はできません。また、リモコンによる始動後、キーを差し込んだ状態で(ONポジションにキーを回さないまま)シフトチェンジすると、エンジンが停止します。

※ 一部の車種では、P・ポジション検出のできないものや、できにくいものがあります。このような場合には、フットブレーキまたはP・ポジションインジケータランプへの接続が必要です。接続しないと、本機は動作しません。フットブレーキに接続した場合は、フットブレーキを踏むとエンジンが停止します。またP・ポジションインジケータランプに接続した場合には、シフトレバーがパーキング(P)の位置以外ではエンジンを始動できません。



警告

- 整備や車検などで、エンジン部を作業中に、突然エンジンが始動すると大変危険です。万一の事故を防ぐためにも、第三者に車を預けるときは、リモコンの電池を抜いておいてください。
- 本機の取り付け後、安全のため、付属のステッカーを貼り付ける必要があります。「ご注意ステッカー(大)」は、エンジンルームを開けたときに、第三者にもわかるような目立つ場所に、「ご注意ステッカー(小)」はボンネットオープナーやその付近の目立つ場所に貼り付けられていることを確認してください。

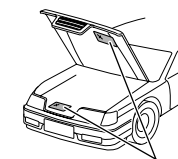

ご注意ステッカー(大)



ご注意ステッカー(小)

Q リモコン操作でエンジンの始動や停止ができない。(アンテナマークが点滅する場合)

A リモコンでのエンジンスタートができない場合は、以下の事項についてご確認ください。

- 音声「圏外です」とお知らせする。
- キーでエンジンを始動していませんか？
 - 電池が消耗していませんか？
 - スリープ機能が働いていませんか？(29ページ参照)
 - 車と離れすぎていませんか？
 - パーキング(P)・ポジション検出ができていますか？
➡ 26ページ「パーキング(P)・ポジション検出」
 - それぞれのコネクターがジャンクションユニットにしっかり接続されていますか？

- 音声「エンジンを始動します」とお知らせする。
- シフトレバーがパーキング(P)になっていますか？
 - 車のバッテリーが弱っていませんか？
 - エンジンスターターの設定が正しく設定されていますか？ ➡ 22~25ページ「エンジンスターターの設定」

Q 気候が寒くなってきたら、エンジンがかからなくなった。

A 気温が低いと、エンジン自体のかがりが悪いため、セル時間を少しながめに設定してみましょう。 ➡ 22ページ「セル時間の設定」

Q エンジンがかかるがすぐ停止してしまう。

A エンジンの始動検出ができていないためです。始動判定方法選択を「特殊判定」に変更してください。また、「特殊判定」を選択した際に、確実にエンジンが始動することをご確認ください。「特殊判定」を選択して、エンジンが始動しないと車のバッテリー上がりの原因となります。 ➡ 24ページ「始動判定方法選択」

Q リモコンを操作していたら、エンジンがかからなくなりました。

A エンジンスターターの設定が変更されてしまった可能性があります。取り付け販売店にご相談ください。
➡ 22~25ページ「エンジンスターターの設定」

Q リモコンのマークが点灯(点滅)しない。リモコンの音が出ない。

A 電池が消耗していませんか？
電池が正しく入っていますか？電池の装着を誤った場合は、ショート状態により電池が消耗している可能性がありますので、新しい電池をご使用ください。

Q リモコン操作できる距離が短い。

A ➡ 19ページ「リモコン使用時の注意とヒント」をご覧ください。

- アンテナユニットのアンテナの近くに金属(ピラー)などがあると、通信距離が短くなります。金属部より5cm以上離れた場所に取り付けてください。
- リモコンのアンテナに手を触れていませんか？
- アンテナユニット(車)とリモコンの間に、障害物がありますか？
- リモコンにチェーンやカギ、金属アクセサリなどを付けていると、通信エラーが発生する場合があります。
- アンテナを完全に引き伸ばし、リモコンの右側面を車輻に向けてると電波が届きやすくなることがあります。

Q 送信音「ドレミファソ」と、音声「圏外です」とお知らせする。

A 周囲の電波状況によっては、アンテナユニットの電波がリモコンに届かない場合があります。
➡ 19ページ「リモコン使用時の注意とヒント」

Q エンジン始動しているが、アンサーバックが受信されない。

A ➡ アンサーバックが返ってくる前にボタン操作を行っていませんか？
アンサーバックされる前にボタンを押すと、アンサーバックはされません。

Q アイドリング終了前予告・終了通知機能をONにしているが、リモコンに通知されない。

A ➡ アイドリング終了3分前やアイドル終了時にリモコン操作を行っていませんか？
アンサーバック直前にリモコン操作を行うと、アイドル終了3分前やアイドル終了時の通知がされない場合があります。

Q リモコンの電池消耗が早い。

A ➡ 2つとも新しい電池と交換してください。
➡ 終了前予告・終了通知機能をご使用の場合は、本機能をOFFのときと比べて電池寿命が短くなります。
➡ 7ページ「電池寿命の目安」

Q ドアロック、アンロックが動作しない。(別売のキーレスエントリー：A-17SFの接続をしている場合)

A 車によってはキーを使用してドアをロックした場合は、ドアをアンロック(解錠)できない場合があります。また、エンジンがかかっている状態でドアのロック、アンロックができない場合があります。

Q ターボタイマーが働かない。

A ➡ ターボタイマー機能がONに設定されていますか？
➡ 20ページ「ターボタイマー機能のON/OFF設定」

- ターボタイマー機能はP・ポジション検出ができた場合、またはP・ポジションインジケータランプにブレーキ線を接続している場合でターボタイマー機能をONに設定しているときに使用できます。また、ターボタイマーの機能は、シフトレバーがパーキング(P)にセットされた時点から開始されますので、シフトレバーをパーキング(P)に入れる前に車のエンジンを切ったり、パーキング(P)のままアフターアイドル時間が経過すると、ターボタイマー機能は動作しません。
➡ 20ページ「ターボタイマー機能とは」

Q アフターアイドル時間が短い。

A ターボタイマーのカウントダウンは、シフトレバーがパーキング(P)に入った時点から開始されます。
➡ 20ページ「ターボタイマー機能とは」

Q 付属のブレーキ検出線、オルタネータ線は接続するの？

A ブレーキ検出線は、P・ポジション検出ができた車には接続する必要はありません。(P・ポジション検出ができた車に接続すると、誤動作する場合があります)
また、オルタネータ線は始動検出ができる場合は特に必要ありませんが、冬場など、寒い季節になると始動検出ができにくくなる車があります。

Q 車を使用する頻度が少なく、バッテリー上がりが心配。

A 14日以上、車の利用がないと、スリープ機能によってエンジンスターターの電流消費を抑えます。スリープ機能が働くと、リモコンでの操作ができません。エンジンキーをACCにすると解除されます。

始動エラー音について

本機によるエンジンスタートやターボタイマー機能が動作しない場合は、エンジン始動失敗後にメインユニットから鳴る音(エラー音)により、不具合を起こしている場所がわかります。本機の動作に不具合があったときは、この「始動エラー音」を確認して、取り付け店または弊社ご相談窓口にお問い合わせください。

始動エラー音	不具合の検出
ピピピッ ピピピッ ピピピッ	Pポジションの検出ができていません。 ▶ 26ページ「パーキング(P)・ポジション検出」
ピー ピー ピッピッピッ	エンスト検出
ピー ピー ピー	エンジン始動異常
ピー ピッ	エンジンスタート動作中断時 P・ポジション検出
ピー ピッピッ	エンジンスタート動作中断時 ブレーキ検出
ピー ピッピッピッピッ	エンジンスタート動作中断時 ドア検出
ピー ピー	エンジンスタート動作中断時 電圧異常
ピー ピー ピッ	エンジンスタート動作中断時 オルタネータ異常
ピピピッ	ターボタイマー動作中断時 溶着検出
ピピピッ ピッ	キー飛び込み

セット内容

接続前に、セットの内容をお確かめください。

- リモコン(1)
※リモコン用電池 CR2032(2)は内蔵されています。
- ジャンクションユニット(1)
- アンテナユニット(1)
- アンテナ取り付け金具(1)
- センサーハーネス(1)
- エレクトロタップ(2)
- コードクリップ(1)
- タイラップ(大1)
- マジックテープ(1)
- ご注意ステッカーシート(1)
- 取扱説明書/保証書(本書)
- 取付・接続説明書

仕様

■リモコン

適合技術基準 特定小電力無線局テレコントロール用無線設備
送信周波数 429.2375MHz
送信出力 10mW以下
使用電池 リチウム電池 CR2032×2
動作温度範囲 -10℃～+50℃
寸法 32.6(W)×56.4(H)×18.5(D)mm(突起部含まず)
重量 33g(電池含む)

■アンテナユニット/ジャンクションユニット

適合技術基準 特定小電力無線局テレコントロール用無線設備
送信周波数 429.2375MHz
送信出力 10mW以下
電源電圧 12V車専用(DC9～16V)
(ジャンクションユニット)
消費電流 スリープ時：約5mA
待機時：約17mA(平均)
動作温度範囲 -20℃～+80℃
寸法 アンテナユニット
:69.0(W)×13.0(H)×28.0(D)mm
(突起部およびアンテナ部含まず)
ジャンクションユニット
:111(W)×26(H)×61(D)mm(突起部含まず)
重量 アンテナユニット：76.1g(ケーブル含む)
ジャンクションユニット：106g

アフターサービスについて

■保証書(裏表紙参照)

保証書は、必ず「販売店名・お買い上げ年月日」などの記入をご確認のうえ、保証内容をよくお読みのあと、大切に保管してください。

■保証期間

お買い上げの日から3年間です。(リモコンは1年、電池等消耗部品を除く)

■修理を依頼される時

まず☛ 30~31ページ「こんなときは」をよくお読みください。それでも症状の改善がないときは、故障状況をなるべく詳しくご連絡ください。

修理期間中の代替機の貸し出しは行っておりません。あらかじめご了承ください。

●保証期間中のとき

恐れ入りますが、お買い上げの販売店に、保証書を添えて製品をご持参ください。保証書の規定に従って修理いたします。

●保証期間が過ぎているとき

取付販売店に、まずご相談ください。修理によって機能が持続できる場合は、お客様のご要望により有料修理いたします。

■アフターサービスなどについてご不明な点は

お買い上げの販売店、または最寄りの弊社営業所・サービス部にお問い合わせください。

■リモコンの登録について

リモコンを紛失や破損したときは、新しいリモコンを登録(有償)することができます。詳しくは、お買い上げの販売店にご相談ください。

※リモコンは取り寄せ品となるため、ご来店当日の登録ができない場合があります。あらかじめご了承ください。

※リモコンの登録にあたっては、本機にIDコードを登録する必要があります。(☛ 28ページ「リモコンの登録」)

「取付・接続説明書」や本書にしたがった、正常な取り付け・接続、使用状態で製品に故障が生じた場合は、製品の保証書にしたがって修理いたします。
また、本機取り付けによる車輛や車載品の故障、事故などの付随的損害の補償については、当社は一切その責任を負いませんので、あらかじめご了承ください。

<無料修理規定>

1. 表面記載の保証期間内に、取扱説明書等の注意書に従った正常なご使用状態で故障した場合には、無料修理いたします。
2. 保証期間内に故障して無料修理を受ける場合には、機器本体および本書をご持参、ご提示のうえ、お買い上げの販売店に修理をご依頼ください。
3. ご転居ご贈答品などで本保証書に記入してあるお買い上げの販売店に修理をご依頼できない場合には、最寄りの弊社営業所・サービス部へご相談ください。
4. 保証期間内でも次の場合には有料修理になります。
 - (イ)使用上の誤り、または不当な修理や改造による故障および損傷
 - (ロ)お買い上げ後の移動、落下等による故障及び損傷
 - (ハ)火災、地震、水害、落雷、その他の天災地変、公害、塩害、指定外の使用電源(電圧、周波数)や異常電圧による故障及び損傷
 - (ニ)特殊な条件下等、通常以外の使用による故障および損傷
 - (ホ)故障の原因が本製品以外にある場合
 - (ヘ)本書のご提示がない場合
 - (ト)本書にお買い上げ年月日、お客様名、販売店名の記入のない場合、あるいは字句を書き替えられた場合
 - (チ)付属品や消耗品等の消耗による交換
 - (リ)お客様のご要望により出張修理を行う場合の出張料金
5. 本書は、日本国内においてのみ有効です。
This warranty is valid only in Japan.
6. 本書は再発行しませんので、紛失しないよう大切に保管してください。

故障内容記入欄

※この保証書は、本書に明示した期間、条件のもとにおいて無料修理をお約束するものです。従ってこの保証書によって、お客様の法律上の権利を制限するものではありませんので、保証期間経過後の修理についてご不明の場合は、お買い上げの販売店または、最寄りの弊社営業所・サービス部にお問い合わせください。
※弊社営業所・サービス部は本書34ページをご覧ください。

ユピテルご相談窓口一覧

お問い合わせの際は、製品の機種名をご確認のうえ、使用状況もいっしょにご相談ください。

取付、取扱方法に関するお問い合わせ

受付時間 10:00~18:00 (年末年始等、当社指定期間を除く)

お客様ご相談センター **TEL. (0564)45-6515**

取扱方法、修理依頼、販売店の紹介に関するお問い合わせ

受付時間 9:00~17:30 月曜日~金曜日(祝祭日、年末年始等、当社指定期間を除く)

地 区	名称・電話番号・所在地
北海道	札幌営業所・サービス部 TEL. (011)618-7071 〒060-0008 北海道札幌市中央区北八条西18丁目35-100 エアリービル1F
青森・岩手・宮城・秋田・山形・福島	仙台営業所・サービス部 TEL. (022)284-2501 〒984-0015 宮城県仙台市若林区卸町4-8-6 第2喜和ビル1F
栃木・群馬・茨城・埼玉・千葉・東京・神奈川・山梨・新潟・静岡	東京営業所・サービス部 TEL. (03)3769-2525 〒108-0023 東京都港区芝浦4-12-33 芝浦新本ビル3F
岐阜・愛知・三重・富山・石川・長野・福井	名古屋営業所・サービス部 TEL. (052)769-1601 〒465-0092 愛知県名古屋市中東区社台3-181
滋賀・京都・大阪・兵庫・奈良・和歌山・徳島・香川・愛媛・高知	大阪営業所・サービス部 TEL. (06)6386-2555 〒564-0051 大阪府吹田市豊津町53-10
鳥取・島根・岡山・広島・山口	広島営業所・サービス部 TEL. (082)230-1711 〒731-0135 広島県広島市安佐南区長束1丁目34-22-102
福岡・佐賀・長崎・熊本・大分・宮崎・鹿児島・沖縄	福岡営業所・サービス部 TEL. (092)552-5351 〒815-0032 福岡県福岡市南区塩原3-2-19

●上記窓口の名称、電話番号、所在地は、都合により変更することがありますのでご了承ください。

●電話をおかけになる際は、市外番号などをお確かめのうえ、おかけ間違いのないようご注意ください。

保証書

(持込修理)

本書は、本書記載内容(裏面記載)で、
無料修理を行うことを、お約束するも
のです。

保証期間中に、正常なご使用状態で、
故障が発生した場合には、本書をご提
示のうえ、お買い上げの販売店に修理
をご依頼ください。

品番 VE-E640V (テレコントロールエンジンスターター)	
S/No.	
お買い上げ日	
保証期間 買上げ日より3年 ※消耗品は除く	
お名前	〒
お客様 ご住所	TEL.()
販売店 店名・住所	上欄に記入または捺印の無い場合は、必ず販売店様発行の領収書など、お買い 上げの年月日、店名等を証明するものを、お貼りください。

無効