

保証書 (持込修理)

本書は、本書記載内容(下記規定)で、無料修理を行うことを、お約束するものです。

保証期間中に、正常なご使用状態で、故障が発生した場合には、本書をご提示のうえ、お買い上げの販売店に修理をご依頼ください。

品 番 DRY-ST1500c	
S/No.	
お買い上げ日	年 月 日 お買い上げ年月日の記載がない場合、無料修理規定外となります。
保証期間	対象部分 機器本体(消耗部品は除く) お買い上げの日から1年
お客様 お名前 ご住所	様 〒 TEL ()
販売店 店名 住所	上欄に記入または捺印のない場合は、必ず販売店様発行の領収書など、お買い上げの年月日、店名等を証明するものを、お貼りください。

<無料修理規定>

1. 本書記載の保証期間内に、取扱説明書等の注意書に従った正常なご使用状態で故障した場合には、無料修理いたします。
2. 保証期間内に故障して無料修理を受ける場合には、機器本体及び本書をご持参、ご提示のうえ、お買い上げの販売店に修理をご依頼ください。
3. ご転居ご贈答品などで本保証書に記入してあるお買い上げの販売店に修理がご依頼できない場合には、お客様ご相談センターへご相談ください。
4. 保証期間内でも次の場合には有料修理になります。
 - (イ) 使用上の誤り、または不当な修理や改造による故障及び損傷
 - (ロ) お買い上げ後の移動、落下等による故障及び損傷
 - (ハ) 火災、地震、水害、落雷、その他の天災地変、公害、塩害、指定外の使用電源(電圧、周波数)や異常電圧による故障及び損傷
 - (ニ) 特殊な条件下等、通常以外の使用による故障及び損傷
 - (ホ) 故障の原因が本製品以外にある場合
 - (ヘ) 本書のご提示がない場合
 - (ト) 本書にお買い上げ年月日、お客様名、販売店名の記入のない場合、あるいは字句を書き替えられた場合
 - (チ) 本体内蔵のバックアップ電池やディスプレイ、microSDカードなどの付属品および消耗品の消耗による交換
5. 本書は、日本国内においてのみ有効です。
This warranty is valid only in Japan.

故障内容記入欄

※本書を紛失しないよう大切に保管してください。

※この保証書は、本書に明示した期間、条件のもとにおいて無料修理をお約束するものです。従ってこの保証書によって、お客様の法律上の権利を制限するものではありませんので、保証期間経過後の修理についてご不明の場合は、お買い上げの販売店または、お客様ご相談センターにお問い合わせください。

カメラ一体型ドライブレコーダー

DRY-ST1500c

取扱説明書

12V車専用

このたびは、ユピテル製品をお買い上げいただきまして、まことにありがとうございます。ごぞいます。

安心してお使いいただくために、必ず1~2週間に一度、本機でSDカードのフォーマットを行ってください。

HDR搭載
(ハイダイナミックレンジ)

白トビや黒ツブレを抑え、
より明瞭な映像を記録します。



⚠ 注意

- ・事故発生時は記録された録画ファイルが書き換えられないように、必ず電源 OFF してから microSD カードを抜いて保管してください。
- ・電源 ON の状態で microSD カードの抜き差しを行わないでください。microSD カード破損の原因となります。必ず、電源 OFF 後、電源ランプが 3 秒以上消灯したことを確認し、microSD カードの抜き差しを行ってください。

●重要事項●



必ず 1～2 週間に一度、本機で SD カードのフォーマットを行ってください。

なぜ SD カードのフォーマットが必要なのか…

SD カードはフォーマットせずに使い続けると、記録できない領域 (=不良セクタ) が発生します。不良セクタには書き込みができないため、不良セクタが多くなると記録時間が短くなり、「記録できない」、「必要な録画ファイルが上書きされてしまう」といったことが起こる可能性があります。1～2 週間に一度 SD カードをフォーマット (* P.12) することで、正常に動作することができますので必ず行ってください。

●大切なデータはバックアップしましょう。

フォーマットを行うと、「SD カード内にある録画ファイル (保護したファイル含む)」も全て削除されます。必要に応じてパソコンにバックアップをしてからフォーマットすることをお勧めします。 (* P.12)

●SD カードは消耗品です。

フォーマットしても SD カードエラー (* P.62) が頻繁に表示される場合は、SD カードの寿命が考えられますので買換えをお勧めします。

●SD カードの買換えは純正品をお勧めします。

どの SD カードにも本機との相性問題があります。市販品の SD カードでは最悪使用することができない場合があります。純正品でしたらその心配はありませんので安心してご利用いただけます。

お使いの機種と一緒に買い上げの販売店、またはお近くの弊社取扱店に SD カードをご注文ください。

確認とご注意

安全上のご注意	4
使用上のご注意	8
もしも事故が起きたら・・・	10
SD カードをフォーマットする	12

基礎知識

各部の名称と働き	13
1. 付属品	14
2. 別売品	14
3. 付属品・別売品の購入について	14
SD カードの取り外し / 装着	15
1. SD カードを本体から取り外す	15
2. SD カードを本体へ装着する	15
動画記録モード	16
録画について	17
1. 常時録画	18
2. イベント記録 (G センサー記録とワンタッチ記録)	18
3. 上書きモードについて	19

動体検知機能 (Motion Detect) について	21
1. 動体検知機能を ON する	22
2. 駐車記録をする	22
3. 動体検知機能を OFF する	23
4. 録画ファイルを確認する	24

メンテナンスについて	25
初期値について	27

すぐに使う

本機の取り付け	28
1. 本機を取り付ける	29
2. 電源を接続する	31
別売品の取り付け	32
1. マルチバッテリー (OP-MB4000) の接続方法	32
2. 電圧監視機能付電源直結ユニット (OP-VMU01) の接続方法	35
電源 ON ~ OFF までの手順	39
1. 電源 ON (録画を開始する)	39
2. 録画を停止する	40
3. SD カードをフォーマットする	40
4. 日時を設定する	40
5. 録画を再開する	41
6. ワンタッチ記録をする	42
7. 電源 OFF (録画を停止する)	42

カスタマイズして使う

設定メニューの表示方法	43
1. 設定メニューを表示する	43
2. 録画を再開する	43
設定メニュー	44
G センサー感度	46
1. G センサー感度を変更する	46
録画ファイルの保護について	47
1. 録画ファイルを保護する	47
2. 録画ファイルを保護解除する	49
3. 録画を再開する	50
録画ファイルの削除について	51
1. 録画ファイルを削除する	51
2. 録画を再開する	52

再生する

録画ファイルの読み出しについて	53
1. SD カードを直接パソコンと接続する	54
再生モード	55
再生モードの表示・再生方法	57
1. 再生モードを表示する	57
2. 本機で録画ファイルを再生する	57

3. 再生中の録画ファイルを一時停止する	58
4. 録画を再開する	59

その他

故障かな?と思ったら	60
エラー表示一覧	62
仕様	64
microSD カード対応一覧表	65
1. 録画時間の目安	65
2. イベント記録の最大記録件数	65
アフターサービス	66
1. お客様ご相談センター	66
保証書	裏表紙

安全上のご注意

ご使用前に、この「安全上のご注意」をよくお読みのうえ、正しくお使いください。ここに記載された注意事項は、製品を正しくお使いいただき、使用するかたへの危害や損害を未然に防止するためのものです。安全に関する重大な内容ですので、必ず守ってください。

●危害や損害の大きさを明確にするために、誤った取り扱いをすると生じることが想定される内容を次の表示で区分し、説明しています。

- ⚠ **危険**：「死亡または重傷を負う恐れが大きい」内容です。
- ⚠ **警告**：「死亡または重傷を負う恐れがある」内容です。
- ⚠ **注意**：「軽傷を負うことや物的損害が発生する恐れがある」内容です。

●安全上お守りいただきたいこと

⚠ 警告

⚠ **異常・故障・破損時はすぐに使用を中止してください。**

そのまま使用すると、火災や発火、感電の恐れがあります。

<異常な状態の例>

- ・内部に異物が入った
- ・水に浸かった
- ・煙が出ている
- ・変な臭いがする

すぐに使用を中止し、電源コードを外して、お買い上げの販売店またはお客様ご相談センターにお問い合わせください。

* P.66「アフターサービス」

⚠ **心臓ペースメーカー等の医療機器をご使用のお客様は、医療用機器への影響を医療用電気機器製造業者や担当医師にご確認ください。**

⚠ **持病をお持ちの方や妊娠の可能性がある、もしくは妊娠されている方は、本機を使用される前に医師にご相談ください。**

⚠ **本機を長時間使用しない場合、本体から電源コードを外してください。**
車両バッテリーの放電や火災の原因となります。

絵表示について

⚠ 必ず実行していただく「強制」内容です。

⊘ してはいけない「禁止」内容です。

⚠ 気をつけていただきたい「注意喚起」内容です。

☞ 関連するページを示します。

⊘ サービスマン以外の方は、絶対に機器本体および付属品を分解したり、修理しないでください。

感電や故障の原因となります。内部点検や調整、修理は販売店にご依頼ください。



⊘ 本機を次のような場所に保管しないでください。

- ・直射日光が当たる場所や暖房器具の近くなど、温度が非常に高い所
- ・湿気やほこり、油煙の多い所
- ・ダッシュボードや炎天下で窓を閉め切った自動車内

⊘ 本機を火の中、電子レンジ、オーブンや高压容器に入れたり、加熱したりしないでください。

破裂、発火や火傷の原因となります。

⊘ 穴やすき間にピンや針金等の金属を入れないでください。

感電や故障の原因となります。

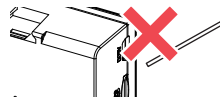

⊘ 病院内や航空機内など、使用が禁止されている場所では使用しないでください。

電子機器などが誤作動する恐れがあり、重大な事故の原因となります。

⊘ 本機を可燃性ガスの多い環境では使用しないでください。

爆発や火災の原因となります。

⚠ SDカードおよびその他の付属品は、子供の手の届かない場所に保管してください。

誤って飲み込んでしまう恐れがあります。

⚠ 注意

⊘ 結露したまま使い続けしないでください。故障や発熱などの原因となります。(気温の低いところから高いところへ移動すると、本機内に結露が生じることがあります。)

⊘ 落としたり、強いショックを与えないでください。

破損、故障の原因となります。

⊘ 各端子に異物が入らないように、取り扱いにご注意ください。

故障の原因となります。

⊘ 濡れた手で操作しないでください。感電の原因となります。



⊘ 本体の近くに磁石などの磁気を帯びた素材を置かないでください。

故障の原因となります。

⚠ 本機は精密機械です。

静電気 / 電氣的ノイズ等でデータが消えることがあります。データが消えると作動しません。

●取り付けについて

⚠ 警告

⚠ 取り付けは、フロントガラスの上部20%の範囲内に取り付けてください。

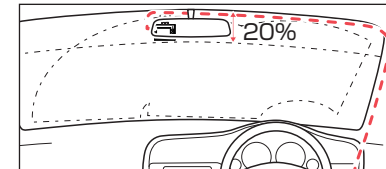

⚠ 取り付けは、運転や視界の妨げにならない場所、また、自動車の機能(ブレーキ、ハンドル等)の妨げにならない場所に取り付けてください。

誤った取り付けは、交通事故の原因となります。

⚠ エアバッグの近くに取り付けたり、配線をしないでください。

万一のとき動作したエアバッグで本機が飛ばされ、事故やケガの原因となります。また、コード類が妨げとなり、エアバッグが正常に動作しないことがあります。

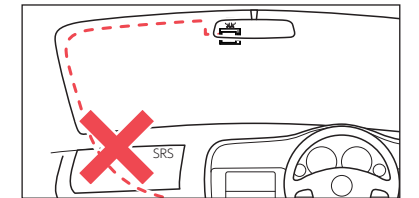

⚠ 注意

- ❗ 取り付けは確実に行ってください。また定期的に点検を行ってください。本体などの脱落・落下等によるケガや事故、物的損害をこうむる恐れがあります。
- ❗ 突起部分などにご注意ください。取り付けや取り外しの際、突起部分などでケガをする恐れがあります。
- ❗ 接続部は確実に奥まで差し込んでください。動作しない、火災や感電、故障の原因となります。

●電源コードについて

⚠ 警告

- ❗ 電源コードは確実に差し込んでください。接触不良を起こして火災の原因となります。
- ❗ お手入れの際は、電源コードを抜いてください。感電の原因となります。
- ❗ シガーライターソケットは単独で使ってください。タコ足配線や分岐して接続すると、異常加熱や発火の原因となります。
- ❗ シガーライターソケットやシガープラグコードのマイナス端子、プラス端子の汚れはよく拭いてください。接触不良を起こして火災の原因となります。
- ❗ 指定以外のヒューズは使用しないでください。指定以外のヒューズを使用すると異常過熱や発火の原因となります。ヒューズは必ず同一の定格のものとの交換してください。
- ❗ 指定された電源電圧車以外では使用しないでください。火災や感電、故障の原因となります。また、ソケットの極性にご注意ください。本機はマイナスアース車専用です。コードを傷つけたり、無理に曲げたり、加工しないでください。故障や感電の原因となります。

⚠ 注意

- ❗ エンジンを OFF してもシガーライターソケットに常時電源が供給される車種の場合、ご使用にならないときはシガープラグコードを抜いてください。
- ❗ シガープラグコードを抜くときは、電源コードを引っ張らないでください。コードに傷がついて、感電やショートによる発火の原因となります。必ずコードを持たずに抜いてください。

●SDカードについて

⚠ 警告

- ❗ SDカードの出し入れは、本機の電源が ON になっていないことを確認して行ってください。

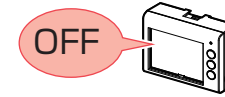

- ❗ SDカードは一方方向にしか入りません。挿入方向をよくお確かめの上、挿入してください。無理に押し込むと、本機が壊れることがあります。

●本機の操作・運転について

⚠ 警告

- ❗ 走行中は運転者による操作、画面の注視をしないでください。このような行為は道路交通法第71条への違反となり処罰の対象となります。運転者が操作する場合は、必ず安全な場所に停車してから操作してください。交通事故やけがの原因となります。
- ❗ ワンタッチ記録をするときは、周囲の安全を十分に確認したうえで素早く操作してください。
- ❗ 海外ではご使用にならないでください。本機は日本国内仕様です。
- ❗ 運転者は走行中に操作しないでください。走行中の操作は前方不注意による事故の原因となります。必ず安全な場所に停車し、サイドブレーキを引いた状態で操作してください。
- ❗ 急発進したり急ブレーキをかけないでください。安全運転上、大変危険です。また本体などの脱落・落下等によるケガや事故、物的損害をこうむる恐れがあります。

●本機のお手入れについて

⚠ 注意

- ❗ カメラのレンズが汚れている場合は、やわらかい布などに水を含ませて、軽く拭いてください。乾いた布などでふくとキズの原因となります。
- ❗ 本機の外装を清掃する場合は水や溶剤は使わずに、乾いた柔らかい布で行ってください。内部に異物が入った場合は使用を中止し、お買い上げいただいた販売店にご相談ください。
- ❗ ベンジンやシンナー等の揮発性の薬品を使用して拭かないでください。塗装面を傷めます。



使用上のご注意

- 本機を使用中の違反に関しては、一切の責任を負いかねます。日頃からの安全運転をお心がけてください。
- 本機を取り付けたことによる、車両や車載品の故障、事故等の付随的損害について、当社は一切その責任を負いません。

- ・自然災害や火災、その他の事故、お客様の故意または過失、製品の改造等によって生じた損害に関して、当社は一切の責任を負いません。
- ・説明書に記載の使用方法およびその他の遵守すべき事項が守られないことで生じた損害に関し、当社は一切の責任を負いません。
- ・本機の仕様および外観、アイコン、表示名、表示の内容は、実際と異なったり、改良のため予告なしに変更する場合があります。
- ・本製品の取り付けによる車両の変色・変形(跡が残る)に関し、当社では補償いたしかねます。

録画についての注意

- ・本機は連続で映像を記録しますが、すべての状況において映像の記録を保証するものではありません。
- ・本機は事故の証拠として、効力を保証するものではありません。
- ・本機の故障や本機使用によって生じた損害、および記録された映像やデータの消失、損傷、破損による損害については、当社は一切その責任を負いません。
- ・本機で録画した映像は、使用目的や使用方法によっては、被写体のプライバシーなどの権利を侵害する場合がありますが、当社は一切責任を負いません。
- ・本機の動作を確かめるための急ブレーキなど、危険な運転は絶対におやめください。
- ・LED 式信号機は点滅して撮影される場合や色の識別ができない場合があります。そのような場合は、前後の映像、周辺の車両状況から判断してください。それにより発生した損害については当社は一切責任を負いません。
- ・映像を正常に録画するため、カメラのレンズや車両のフロントガラスは常に清潔にしてください。
- ・録画条件により、録画のコマ数が変わる場合があります。
- ・運転者は走行中に電源ランプ等を注視したり、操作しないでください。ワンタッチ記録(手動録画)するときは、周囲の安全を十分に確認したうえで素早く操作を行ってください。
- ・事故発生時は、録画ファイルが上書きされないように必ず SD カードを保管してください。
- ・本機は精密な電子部品で構成されており、下記のようなお取り扱いをすると、データが破損する恐れがあります。
 - ※本体に静電気や電気ノイズが加わった場合。
 - ※水に濡らしたり、強い衝撃を与えた場合。
 - ※長期間使用しなかった場合。
 - ※パソコンでの操作時に誤った取り扱いを行った場合。

シガープラグコードに関する注意

- ・シガープラグコードは、必ず付属品をご使用ください。
- ・シガープラグ内部のヒューズが切れた場合は、市販品の新しいヒューズ(2A)と交換してください。また、交換してもすぐにヒューズが切れる場合は、すぐに使用を中止して、お買い上げの販売店、またはお客様ご相談センターに修理をご依頼ください。
- ・ヒューズ交換の際は、部品の紛失に注意してください。

取り付けに関する注意

- ・本機は取扱説明書に従って正しく取り付けてください。誤った取り付けは、道路運送車両法違反となるばかりか、交通事故やケガの原因となります。
- ・本機の近くに GPS 機能を持つ製品や VICS 受信機を設置しないでください。誤動作を起こす可能性があります。
- ・本機の周囲に他の物を配置しないでください。映像に映り込む可能性があります。
- ・テレビアンテナの近くで使用すると、テレビ受信感度の低下、ちらつき、ノイズの原因となる可能性があります。
- ・本書に記載のある付属品や別売品以外は使用しないでください。それ以外を使用した場合の動作に関しては保証いたしかねます。

SD カードに関する注意

- ・SD カードリーダーライターは、使用の SD カード容量に応じたものを使用してください。容量に対応していない SD カードリーダーライターを使用すると、データの破損等により、読み込みや書き込みが、できなくなる可能性があります。
- ・SD カードの取り出しは、必ず電源が切れている状態で行ってください。本機の動作中に SD カードの取り出しや挿入を行うと、SD カードの破損やデータの消失など、誤動作を起こす場合があります。
- ・SD カードは NAND 型フラッシュメモリとコントローラから構成されており、不良セクタが発生する場合があります。不良セクタにはデータが書き込まれませんが、データの記録が繰り返されると、不良セクタの位置が判断できなくなり、見かけ上の記録可能領域が減少します。不良セクタを修復し安定してご使用いただくため、1～2 週間に一度、フォーマットを行うことをお勧めします。
- ・SD カードは消耗品ですので、定期的に新品への交換をお勧めします。長期間ご使用になると、不良セクタの多発などにより正常に記録できなくなる場合や SD カードエラーになり使用できない場合があります。
- ・SD カードの消耗に起因する故障または損傷については、当社は一切の責任を負いません。
- ・重要な記録データは、パソコンに保存や DVD など別媒体での保管をお勧めします。
- ・SD カードは必ず本機でフォーマットしてから使用してください。
- ・本機をご使用中にデータが消失した場合でも、データ等の保証について、当社は一切その責任を負いません。

他社製品との組み合わせに関する注意

- ・他社製品との組み合わせについては、動作検証等を行っておりませんのでその動作については保障することができません。あらかじめご了承ください。

液晶パネルに関する注意

- ・表示部を強く押ししたり、爪やボールペンなどの先の尖ったもので操作をしないでください。表示部の故障や破損でケガの原因となります。
- ・表示部を金属などで擦ったり引っ掻いたりしないでください。表示部の故障や破損でケガの原因となります。
- ・サングラスを使用時、偏光特性により、表示が見えなくなってしまうことがあります。あらかじめご了承ください。
- ・周囲の温度が極端に高温になると表示部が黒くなる場合があります。これは液晶ディスプレイの特性であり故障ではありません。周囲の温度が動作温度範囲内になると、元の状態に戻ります。
- ・液晶パネルは非常に精密度の高い技術で作られており、99.99%以上の有効画素がありますが、0.01%の画素欠けや常時点灯する画素があります。あらかじめご了承ください。
- ・太陽等の高輝度の映像を記録すると、黒点のように映ることがありますが、故障ではありません。

撮影された映像について

- ・本機は広角レンズを使用しているため、映像の一部にゆがみや、影が生じることがあります。これは、広角レンズの特性であり、異常ではありません。

イベント記録に関する注意

- ・本機はイベント記録時にブザー音が鳴りません。あらかじめご了承ください。イベント記録中は、画面上部にイベント記録アイコンを表示し、電源ランプ(赤)の遅点滅になります。

保証に関する注意

- ・本製品にはお買い上げから 1 年間の保証がついています。(ただし、電源コード、microSD カードならびに、消耗品は保証の対象となりません。)

もしも事故が起きたら・・・

事故発生時は記録された録画ファイルが上書きされないように、必ずSDカードを取り外して安全な場所に保管してください。

※事故発生時の参考資料として使用することができます。事故の証拠として、効力を保証するものではありません。

SDカードの保管

・保管場所について・・・

SDカードは精密な電子部品で構成されており下図のような場所でお取り扱い、保管をすると、録画ファイルが破損する恐れがあります。



〈静電気・ノイズ〉



〈水・湿気〉



〈衝撃・曲げ・折り〉



〈腐食性ガス〉

こんなときに録画ファイルが役立ちます

例 赤信号を無視して交差点に入ってきた車両との側面衝突事故で、加害車両のドライバーは進行方向の信号は青で、事故原因は「あなた」が信号無視したからだと主張した場合。



・信号の色などが記録されていれば事故の参考資料になり、早期解決につながります。

■ 付属品シガープラグコードまたは電源直結コード接続時

付属品のシガープラグコードや電源直結コードを接続した状態で事故が起きた場合のSDカード保管方法。

1 車両のエンジンをOFFする

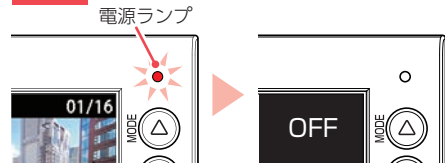

電源OFF後、電源ランプが3秒以上消灯したことを確認してください。

2 SDカードを押し込み、少し飛び出してから引き抜く

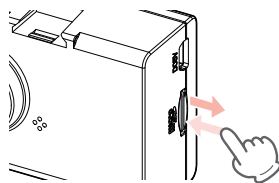

※SDカードが飛び出した際の紛失にご注意ください。

※取り出す際に手から落とさないように注意してください。SDカードは小さいため、車内で落とすとシートの隙間などに入り込む可能性があります。

3 SDカードを保管する

■ 別売品のマルチバッテリーまたは電圧監視機能付電源直結ユニット接続時

別売品のマルチバッテリーや電圧監視機能付電源直結ユニットを接続した状態で走行時または駐車時に事故が起きた場合のSDカード保管方法。

走行時に事故が起きた場合

駐車時に事故が起きた場合

1 車両のエンジンをOFFする



駐車記録を行います。

※別売品の設定によっては電源OFFします。

2 本機のDCジャックから電源コードを取り外す

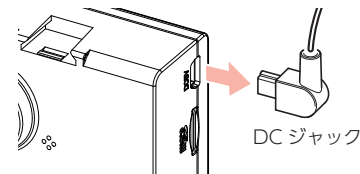

電源OFF後、電源ランプが3秒以上消灯したことを確認してください。

3 SDカードを押し込み、少し飛び出してから引き抜く

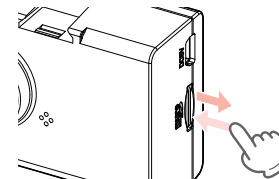

※SDカードが飛び出した際の紛失にご注意ください。

※取り出す際に手から落とさないように注意してください。SDカードは小さいため、車内で落とすとシートの隙間などに入り込む可能性があります。

4 SDカードを保管する

バックアップ機能について

重大事故などで急に電源が断たれた場合、バックアップ機能により、現在記録中の映像の破損を防いで保存します。

SDカードをフォーマットする

必ず1~2週間に一度、本機でSDカードをフォーマットしてください。
定期的にフォーマットをしないと、エラーの原因になります。

※フォーマットを行うと、「保護したファイル」も全て削除されます。必要に応じてパソコンにバックアップなどしてからフォーマットしてください。

※エラーメッセージ(* P.62)が表示されている場合は、RECボタンを押してからフォーマットを行ってください。

SDカードフォーマットの手順

1 車両のエンジンをONする



2 OKボタンを押す

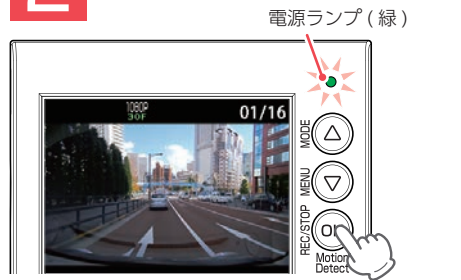

3 ▽ボタンを押す



設定メニューを表示します。

4 △ボタンを数回押し、「SD初期化」を選択しOKボタンを押す



5 ▽ボタンを押して「実行」を選択し、OKボタンを押す



6 RECボタンを押す

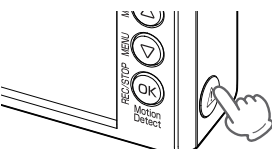

録画を再開します。

各部の名称と働き

■ 本体

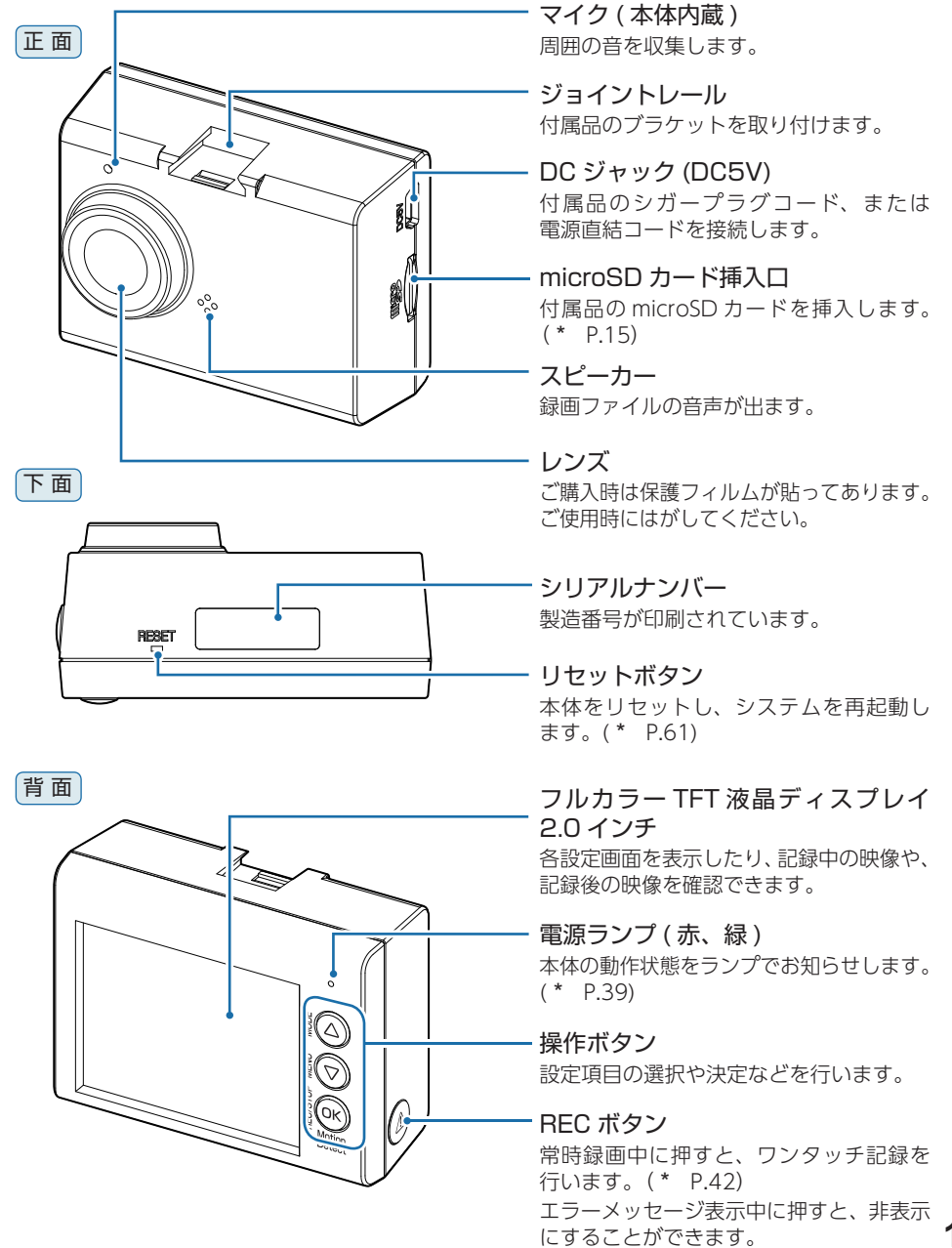

1. 付属品

ご使用前に付属品をお確かめください。

- ブラケット …………… 1
- microSD カード(8GB) ……… 1
(本機にあらかじめ装着されています。)
- 取扱説明書・保証書(本書) …… 1
- 5V コンバーター付シガープラグコード(約 4 m) …………… 1

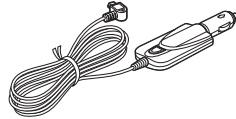

- ・本機には、お買い上げの日から 1 年間の製品保証がついています。ただし、microSD カード、両面テープなどの消耗品は保証の対象となりません。
- ・本機の故障による代替品の貸出は当社では一切行っておりません。

- ・microSD カードは消耗品であり、定期的に新品に交換することをお勧めします。microSD カードの性質上、書き込み可能回数など製品寿命があります。

2. 別売品

- 電圧監視機能付電源直結ユニット^{※1}
(OP-VMU01) 本体 6,000 円 + 税
車両バッテリーに繋げて駐車記録を行う、オフタイマー設定・車両バッテリー電圧監視機能付きの電源ユニットです。
本体…………… 1
入力コード…………… 1
両面テープ…………… 1
- マルチバッテリー OP-MB4000^{※1}
(12V 車専用) 本体 23,000 円 + 税
エンジンを OFF にすると、走行中に充電されたマルチバッテリーからの電源供給により、駐車記録を行います。車両バッテリーからの電源供給と違い、バッテリー上がりの心配がありません。(最大約 12 時間)
本体…………… 1
入力コード…………… 1
出力コード…………… 1
面ファスナー…………… 1
- 5V コンバータ付電源直結コード(約 4m)
OP-E755 本体 2,000 円 + 税
シガーライターソケットを使わずに、車内アクセサリ系端子から直接電源を取ることができます。
- AC アダプター OP-E368
本体 3,000 円 + 税
ご家庭で使用することができます。

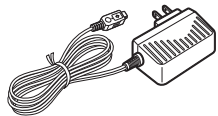

※1：接続する場合、別売品の 5V コンバータ付電源直結コード(OP-E755)が必要になります。

3. 付属品・別売品の購入について

- ・付属品や別売品などを追加購入される際は、機種名とともに「XX(機種名)用 ○○(必要な部品)」で、製品購入店やお近くの弊社取扱店にご注文ください。
- ・弊社ホームページでご購入頂けるものもございます。 **Yupiteru スペアパーツ ダイレクト**
詳しくは、右記ホームページをご確認ください。 <https://spareparts.yupiteru.co.jp/>

SD カードの取り外し / 装着

本書では、特にことわりのない場合、「microSD カード」を「SD カード」と表記しています。

※本機と付属品以外の microSD カードとの相性による動作の不具合については保証いたしかねます。
※本機は、8GB 以上、32GB 以下の microSDHC カードに対応しています。(SD スピードクラス [Class10]以上)

⚠ 注意

- ❗ SD カードは一方にしか入りません。SD カードを下図のように挿入してください。
- ❗ 無理に押し込むと、本体が壊れることがあります。
- ❗ 付属品以外の SD カードは、必ず本機でフォーマットしてから使用してください。

1. SD カードを本体から取り外す

1-1 車両のエンジンを OFF する

電源 OFF 後、電源ランプが 3 秒以上消灯したのを確認してください。

1-2 SD カードを押し込み、少し飛び出してから引き抜く

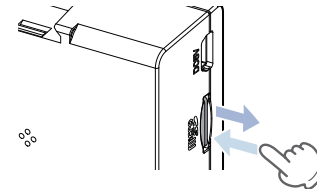

※SD カードが飛び出した際の紛失にご注意ください。
※取り出す際に手から落とさないように注意してください。SD カードは小さいため、車内で落とすとシートとの隙間などに入り込む可能性があります。

2. SD カードを本体へ装着する

2-1 車両のエンジンを OFF する

電源 OFF 後、電源ランプが 3 秒以上消灯したのを確認してください。

2-2 SD カードを挿入する

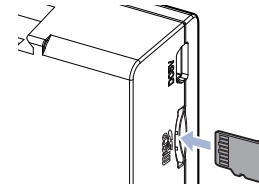

SD カード挿入口に「カチッ」と音がするまで押し込んでください。

別売品のマルチバッテリーや電圧監視機能付電源直結ユニットを接続して駐車記録を行っている場合は、本体から電源コードを取り外し電源 OFF してください。

動画記録モード

動画記録モードでは、連続して動画を記録します。



<動画記録モード画面>

No.	表示名	説明
①	録画アイコン	録画中に表示します。
②	記録時間	録画中に現在の映像の記録時間を表示します。
③	解像度	録画解像度を表示します。(* P.44)
④	音声録音 OFF アイコン	音声録音設定が OFF のときに表示します。(* P.44)
⑤	イベント記録アイコン	イベント記録中に表示します。
	動体検知アイコン	動体検知機能が ON のときに表示します。(* P.21)
⑥	イベント記録件数	現在のイベント記録件数 / 最大記録件数を表示します。
⑦	ファインダー	カメラのファインダーです。

■ 動画記録モード時のボタンの機能

ボタン	機能
△	再生モードを表示します。(* P.55)
▽	設定メニューを表示します。(* P.44)
OK	録画の開始、または停止をします。 録画中に、3秒以上長押しすると動体検知機能を ON します。(* P.21)
REC	常時録画中に押すと、REC ボタンを押した前後の録画ファイルを 1 ファイルとして、ワンタッチ記録フォルダに移動します。(* P.19「ワンタッチ記録」)

録画について

記録方法は、常時録画とイベント記録があります。

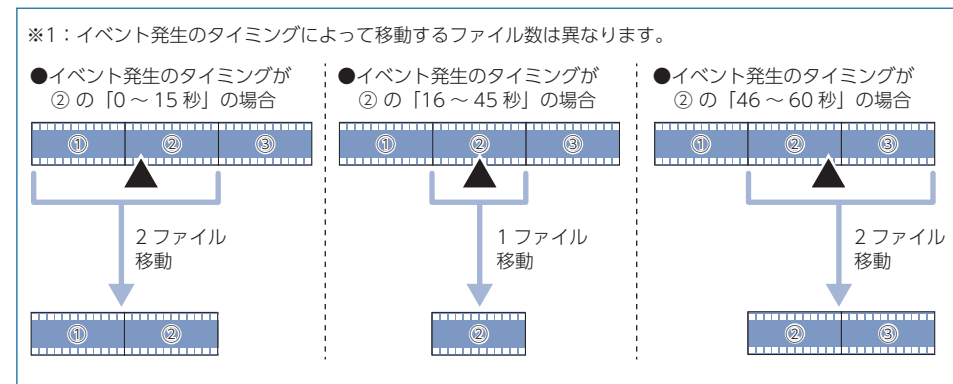
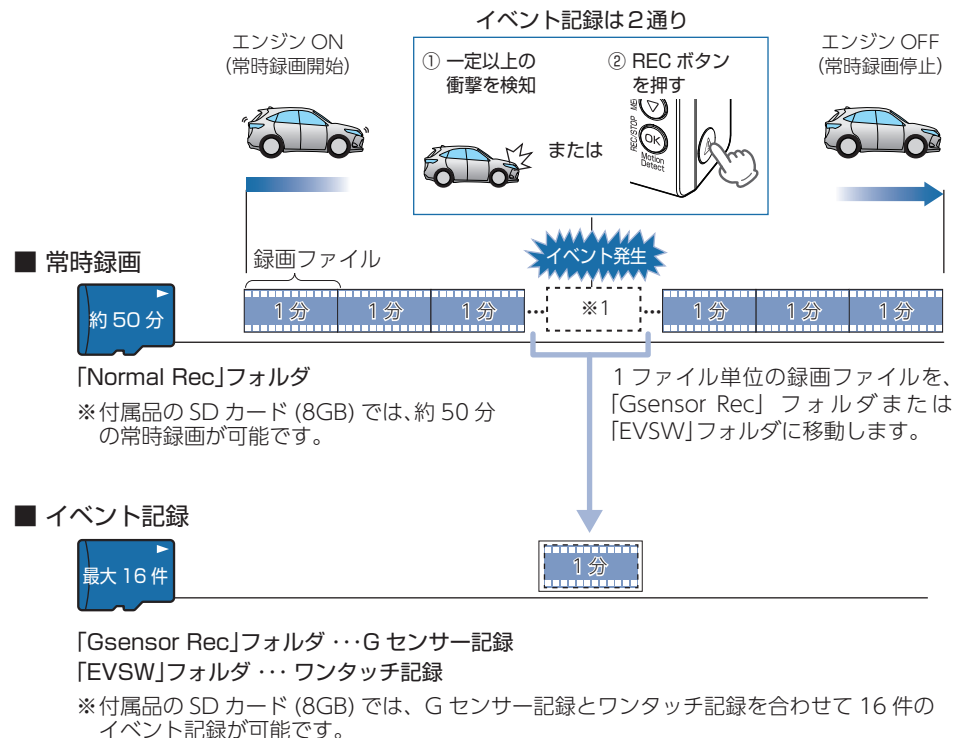

- ・お買い上げ時の設定では、SD カード容量がいっぱいになると、常時録画、イベント記録それぞれの保護していない古い録画ファイルから上書きして録画を続けます。設定により上書き時の動作を変更することができます。（* P.19「上書きモードについて」）
- ・本体起動直後や録画ファイルの記録直後にボタン操作をすると、記録されないことがあります。
- ・エラーメッセージが表示された場合は、映像を記録することはできません。（* P.62「エラー表示一覧」）

1. 常時録画

エンジン始動 (ACC ON) からエンジン停止 (ACC OFF) までの映像を SD カードに常時録画します。常時録画中は、電源ランプ (赤) が点灯します。

・録画ファイル構成

1 ファイルあたり約 1 分で生成します。

・録画可能時間

初期値 (1080P HD 30FPS) で、付属品の SD カード (8GB) に約 50 分の常時録画が可能です。SD カードの容量によって録画可能時間は異なります。（* P.65）

・上書きモード

初期値では「上書きモード」が「全て上書き」のため、50 分以降も上書きして録画します。上書き動作は設定によって異なります。（* P.19「上書きモードについて」）

2. イベント記録 (G センサー記録とワンタッチ記録)

イベント記録には G センサー記録とワンタッチ記録があります。イベント記録中は、画面上部にイベント記録アイコンを表示し、電源ランプ (赤) の遅点滅になります。

⚠ 注意

- ⓘ 常時録画が停止 (上書きモードが「上書き禁止」で常時録画の SD カード容量が上限に達した場合) した場合、イベント記録は移動する録画ファイルがないため、記録件数にかかわらず行うことはできません。（* P.19「上書きモードについて」）

・録画ファイル構成

常時録画の録画ファイル構成と同様になります。

* イベント発生タイミングによって移動するファイル数は異なります。（* P.17）

・最大記録件数

付属品の SD カード (8GB) に、G センサー記録とワンタッチ記録を合わせて 16 件のイベント記録が可能です。SD カードの容量によって最大記録件数は異なります。（* P.65）

・上書きモード

初期設定では「上書きモード」が「全て上書き」のため、記録件数が 16 件を超えると、古いイベント記録を上書きします。上書き動作は設定によって異なります。（* P.19「上書きモードについて」）

■ G センサー記録

G センサーが一定以上の衝撃を検知すると、録画ファイルを SD カードの「Gsensor Rec」フォルダに移動します。

* 初期値では「G センサー記録：ON」となります。設定で「OFF」にすることもできます。（* P.44「設定メニュー」）

・G センサー感度

G センサーの感度を設定することができます。初期値では、X (前後方向)、Y (左右方向)、Z (上下方向) の数値は全て「1.0G」となります。（* P.44「設定メニュー」）

一定以上の衝撃を検知

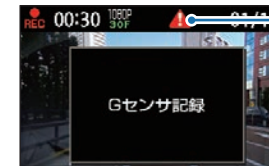

イベント記録アイコン

* G センサー記録時にブザー音は鳴りません。

■ ワンタッチ記録 (手動録画)

常時録画中に REC ボタンを押すと、録画ファイルを SD カードの「EVSW」フォルダに移動します。

REC ボタンを押す

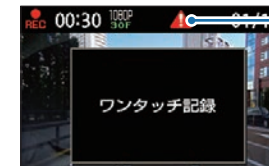
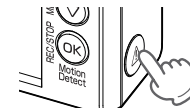

イベント記録アイコン

* ワンタッチ記録時にブザー音は鳴りません。

⚠ 注意

- ⓘ ワンタッチ記録をするときは、周囲の安全を十分に確認したうえで素早く操作を行ってください。

3. 上書きモードについて

上限に達した場合の動作を下記から選択できます。（* P.44「設定メニュー」）

上書きモード		上限に達した場合の動作	
		常時録画	イベント記録
上書き禁止	全ての録画ファイルは上書きされません。	録画の停止	録画の停止
常時録画上書き*1	保護していない常時録画ファイルのみ上書きします。	上書きして録画を継続	録画の停止
全て上書き*1 (初期値)	保護していない録画ファイルを上書きします。	上書きして録画を継続	上書きして録画を継続

1：保護したファイル (P.47) は、上書きされません。保護したファイルを削除する場合は、ファイルの保護を解除 (* P.49) してから削除 (* P.51) するか、SD カードをフォーマットしてください。（* P.12）

■上書き禁止

常時録画とイベント記録がそれぞれ上限に達すると、その記録方法での録画を停止します。また動体検知機能が作動中の場合、上限に達すると自動的に電源 OFF します。

例①：イベント記録が最大記録件数に達すると、イベント記録は停止しますが、常時録画が上限に達していなければ、常時録画を続けます。

例②：常時録画が SD カード容量の上限に達すると、常時録画が停止します。さらに、イベント記録は移動する録画ファイルがないため、記録件数にかかわらず行うことはできません。

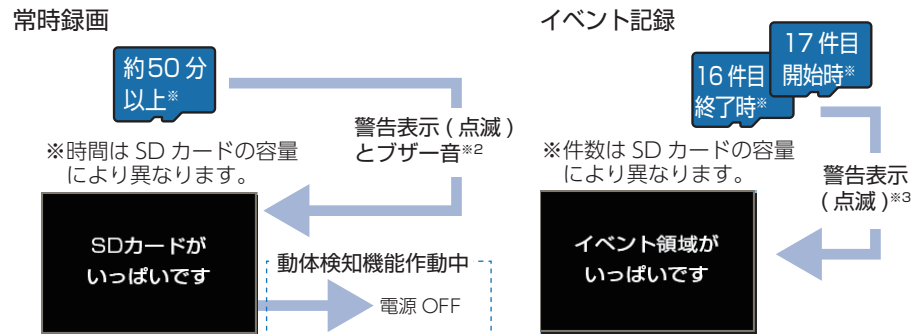

■常時録画上書き**1

常時録画は、SD カード容量の上限に達すると、保護していない古い常時録画ファイルを上書きし録画を続けます。

イベント記録は、最大記録件数に達した時点で、記録を停止します。

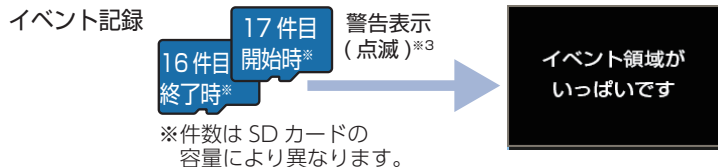

■全て上書き(初期値)**1

常時録画とイベント記録がそれぞれ上限に達した場合、各記録方法の保護していない古い録画ファイルを上書きし、録画を続けます。

- ※1：保護したファイル(* P.47)は、上書きされません。保護したファイルを削除する場合は、ファイルの保護を解除(* P.49)してから削除(* P.51)するか、SD カードをフォーマットしてください>(* P.12)
- ※2：ブザー音は警告表示の開始時に数秒間鳴ります。ビープ音を「OFF」に設定している場合、ブザー音は鳴りません。
- ※3：ブザー音は鳴りません。

警告表示(点減)を止める場合は、REC ボタンを押してください。

動体検知機能 (Motion Detect) について

動体検知機能は、映像の変化から動体を検知し動きがあった場合に常時録画を開始します。作動中は、各ボタン操作を行うことはできません。また、イベント記録は行いませんのであらかじめご了承ください。

1 分間映像に動きがなかった場合、自動で画面と電源ランプが OFF になり、常時録画を停止するため別売品のマルチバッテリー (OP-MB4000) や電源監視機能付電源直結ユニット (OP-VMU01) を接続して駐車記録を行う場合に使用することをお勧めします。(* P.22)

※初期値は、「OFF」です。

※動体検知機能は電源 OFF すると初期値 (「OFF」) に戻ります。動体検知機能を ON する場合は、電源 ON するたびに * P.22「動体検知機能を ON する」を行ってください。

※上書きモードを「上書き禁止」にした場合、動体検知機能が作動中に録画ファイルが SD カード容量の上限に達すると「SD カードがいっぱいです」と点滅し、自動的に電源 OFF します。動体検知機能を使用する場合は、上書きモードを「上書き禁止」以外に設定することをお勧めします。(* P.44)

■検出範囲

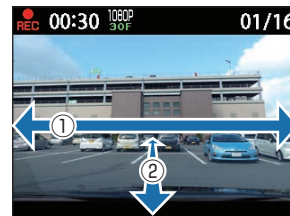

検出範囲

本体(カメラ)から見て
角度：水平 110° (①)、距離：3m (②)

映像の変化から動体を検知するため、検出範囲内であっても周囲の状況、気象条件等によって、うまく働かない場合があります。あらかじめご了承ください。

■動体検知機能の動作



1 分間映像に動きなし

画面 OFF

約 5 秒間、上記の画面を表示し常時録画を開始します。

自動で画面と電源ランプが OFF になり常時録画を停止します。

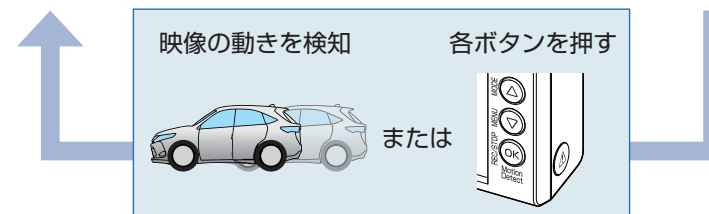

1. 動体検知機能を ON する

1-1 車両のエンジンを ON する

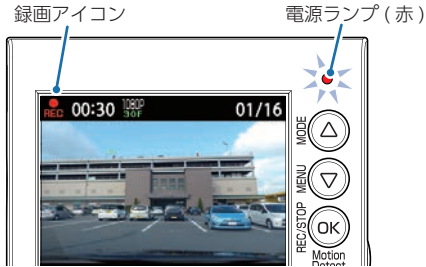

電源ランプ (赤) と録画アイコンが点灯し、録画を開始します。

1-2 常時録画中に OK ボタンを 3 秒以上長押しする

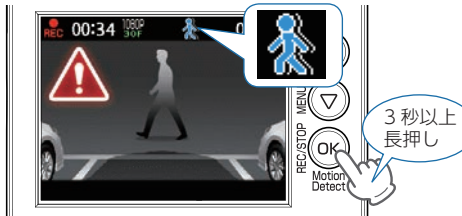

・駐車記録を行う場合…
車両のエンジンを OFF する前に  アイコンが表示されていることを確認してください。

約 5 秒間上記の画面を表示し、動体検知機能を ON します。
作動中は  アイコンを表示します。

※録画停止中、またはイベント記録中に OK ボタンを 3 秒以上長押ししても動体検知機能は ON しません。常時録画中に行ってください。
※1 分間映像に動きがなかった場合、自動で画面と電源ランプが OFF になり常時録画を停止します。映像に動きがあった場合、または各ボタンを押すと画面が表示され常時録画を開始します。

2. 駐車記録をする

2-1 車両のエンジンを OFF する



録画は継続し、駐車記録を開始します。

■オフタイマー設定時間^{*1}、または検出電圧設定内^{*2}にエンジン ON



「3. 動体検知機能を OFF する」からお進みください。

動体検知機能 ON で録画を継続します。

※1: マルチバッテリー (OP-MB4000) または電圧監視機能付電源直結ユニット (OP-VMU01) で接続した場合。
※2: 電圧監視機能付電源直結ユニット (OP-VMU01) で接続した場合。

■オフタイマー設定時間^{*1}になる、または検出電圧設定以下^{*2}になる



エンジン ON



電源 OFF になります。

動体検知機能 OFF で録画を開始します。

「4. 録画ファイルを確認する」からお進みください。 (* P.24)

※1: マルチバッテリー (OP-MB4000) または電圧監視機能付電源直結ユニット (OP-VMU01) で接続した場合。
※2: 電圧監視機能付電源直結ユニット (OP-VMU01) で接続した場合。

3. 動体検知機能を OFF する

3-1 常時録画中に OK ボタンを 3 秒以上長押しする



 アイコンが消灯し、動体検知機能を OFF します。

※画面 OFF 中に OK ボタンを 3 秒以上長押ししても動体検知機能は OFF しません。各ボタンを押して画面を表示してから行ってください。

4. 録画ファイルを確認する

4-1 △ボタンを押し、再生モードを表示する

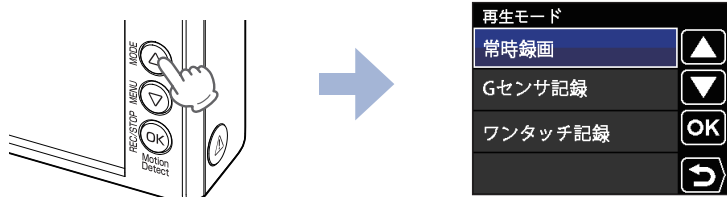

再生モードのフォルダ選択画面を表示します。

※動体検知機能がONの場合は、フォルダ選択画面を表示できません。

※駐車記録中の録画ファイルは「常時録画」に記録されます。

4-2 OKボタンを押し、常時録画を選択する

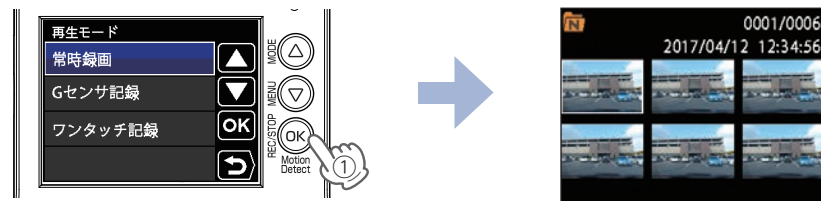

ファイル選択画面を表示します。

4-3 △▽ボタンを押し、録画ファイルを選択し、OKボタンを押す

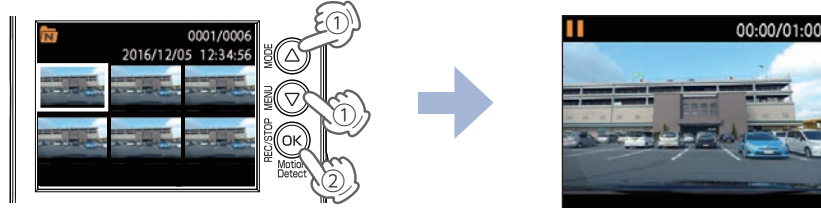

駐車中の録画ファイルを選択します。

4-4 OKボタンを押す

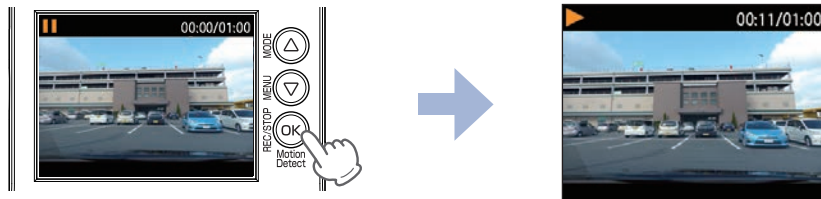

録画ファイルを再生します。

録画ファイルが複数ある場合は、連続して再生します。

※ピープ音が「OFF」の場合、音声は鳴りません。（* P.44）

メンテナンスについて

本機は、定期的にメンテナンスを行っていただくことをお勧めします。

■ 1～2週間に一度のメンテナンス

⚠ 注意

❗ 必ず1～2週間に一度、SDカードのフォーマットを行ってください。

・SDカードのフォーマット（* P.12）

■ 必要に応じてメンテナンス

・ヒューズの交換

< DRY-ST1500c >

接続状態でエンジンをかけても電源がONにならない（シガープラグコードのランプが点灯しない）場合は、シガープラグコードのヒューズ（2A）が切れている可能性があります。

- ① シガープラグコードが奥まで差し込まれていることを確認してください。
- ② 下記の手順でヒューズを取り出し、シガープラグ内のヒューズが切れていないかを確認してください。
- ③ ヒューズが切れている場合は、市販品のヒューズと交換してください。

シガープラグの先端を、図の矢印の方向に回し、ヒューズを取り出す。

ヒューズを交換したあとは、シガープラグの先端を図の矢印と逆方向に回し、しっかりと締める。

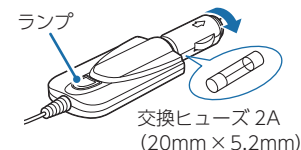

< 別売品 5V コンバータ付電源直結コード(OP-E755) >

接続状態でエンジンをかけても電源ONにならない場合は、電源直結コードのヒューズ（2A）が切れている可能性があります。

- ① 接続コード類が外れていないかを確認してください。
- ② 下記の手順でヒューズを取り出し、電源直結コードのヒューズホルダー内のヒューズが切れていないかを確認してください。
- ③ ヒューズが切れている場合は、市販品のヒューズと交換してください。

ヒューズホルダーを、図の矢印の方向に回し、ヒューズを取り出す。

ヒューズを交換したあとは、ヒューズホルダーを図の矢印と逆方向に回し、しっかりと締める。

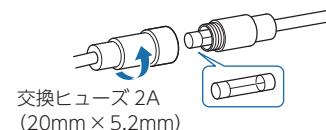

<別売品 マルチバッテリー(OP-MB4000)>

接続状態でエンジンをかけても電源 ON にならない場合は、入力コードのヒューズ (6A) が切れている可能性があります。

- ① 接続コード類が外れていないかを確認してください。
- ② 下記の手順でヒューズを取り出し、入力コードのヒューズホルダー内のヒューズが切れていないかを確認してください。
- ③ ヒューズが切れている場合は、市販品のヒューズと交換してください。

ヒューズホルダーを、図の矢印の方向に回し、ヒューズを取り出す。
ヒューズを交換したあとは、ヒューズホルダーを
図の矢印と逆方向に回し、しっかりと締める。

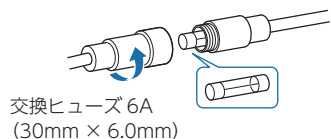

交換ヒューズ 6A
(30mm × 6.0mm)

<別売品 電圧監視機能付電源直結ユニット(OP-VMU01)>

接続状態でエンジンをかけても電源 ON にならない場合は、入力コードのヒューズ (3A) が切れている可能性があります。

- ① 接続コード類が外れていないかを確認してください。
- ② 下記の手順でヒューズを取り出し、入力コードのヒューズホルダー内のヒューズが切れていないかを確認してください。
- ③ ヒューズが切れている場合は、市販品のヒューズと交換してください。

ヒューズホルダーを、図の矢印の方向に回し、ヒューズを取り出す。
ヒューズを交換したあとは、ヒューズホルダーを
図の矢印と逆方向に回し、しっかりと締める。

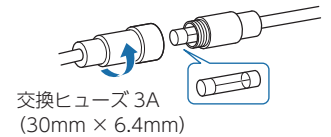

交換ヒューズ 3A
(30mm × 6.4mm)

初期値について

本機の初期値は、下記の表のとおりです。

設定項目	初期値	説明
解像度	1080P HD 30FPS	1920 × 1080、30 コマ / 秒で録画します。
音声録音	ON	動画と同時に音声を録音します。
G センサー記録	ON	一定以上の衝撃を検知すると、G センサー記録を行います。(* P.19「G センサー記録」)
G センサー感度 (X)	1.0G	X(前後方向)の衝撃感度を1.0Gに設定しています。
G センサー感度 (Y)	1.0G	Y(左右方向)の衝撃感度を1.0Gに設定しています。
G センサー感度 (Z)	1.0G	Z(上下方向)の衝撃感度を1.0Gに設定しています。
上書きモード	全て上書き	常時録画・・・ SD カード容量の上限に達した場合、古い録画ファイルを上書きします。(* P.65「録画時間の目安」) イベント記録・・・ 最大記録件数に達した場合、古い録画ファイルを上書きします。(* P.18「イベント記録」)
ビープ音	ON	操作時やエラーメッセージ表示時などに、ブザー音が鳴ります。また録画ファイルの再生時に音声が鳴ります。 ※録画中はブザー音が鳴りません。
画面自動オフ	常時 ON	画面は常に ON の状態です。

※初期値を変更する場合は、 * P.43 ~ 46 を参照ください。

本機の取り付け

取り付けの注意をご確認いただき、本機を車両に取り付けてください。

取り付けの注意

- ・フロントガラスの上部 20%の範囲内に取り付けてください。
- ・両面テープは所定の位置に、しっかり取り付けてください。
- ・視界の妨げにならないように取り付けてください。
- ・ワイパーの拭き取り範囲内に取り付けてください。ワイパーの拭き取り範囲外に取り付けると、降雨時等に、鮮明に記録できない可能性があります。
- ・ルームミラーの操作に干渉しない場所へ取り付けてください。
- ・車検証ステッカー等に重ならないように取り付けてください。
- ・フロントガラス縁の着色部や視界の妨げとなる場所を避けて取り付けてください。
- ・エアバッグの動作や運転の妨げにならないように取り付けてください。
- ・本機の周囲に物を配置しないでください。映像が映り込む可能性があります。
- ・衝突被害軽減ブレーキシステムのカメラや防眩ミラーのセンサー等がルームミラー裏側にある場合、車両取扱説明書に記載の禁止エリアを避けて取り付けてください。
- ・取り付け前に、取り付け位置で電源コードなどが接続でき、ボタン操作がしやすい位置が確認してから行ってください。

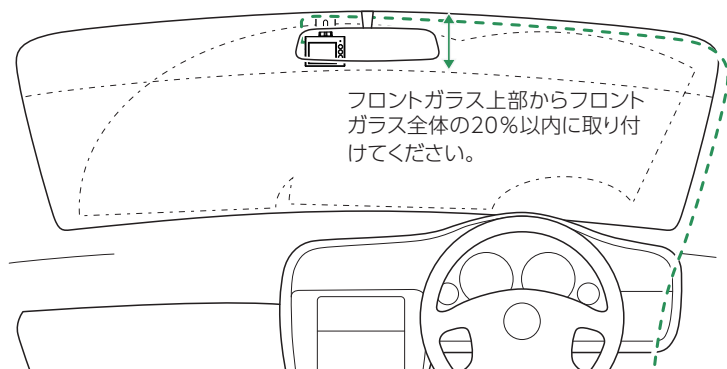

1. 本機を取り付ける

あらかじめ、フロントガラスの汚れ・脂分をよく落とし、慎重に取り付けてください。

1-1 ブラケットの両面テープから保護フィルムをはがし、フロントガラスに取り付ける

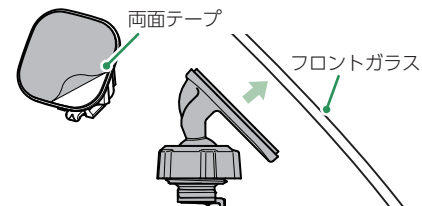

ブラケットに本体を装着したときに、電源コードが接続でき、ボタン操作がしやすい場所に取り付けてください。

■ はがれの原因になるため下記内容を必ずご確認ください。

- ・フロントガラスの汚れ・脂分を落とすのにパーツクリーナー、ガラスクリーナー等は絶対に使用しないでください。
- ・サンシェード等の日除けを使用する際は、本体をフロントガラスとサンシェードの間に挟み込まないようにしてください。熱がこもりやすくなるため、両面テープはがれの原因となります。
- ・極端に気温が低い場合、両面テープの粘着が弱くなります。ドライヤーなどで粘着面を暖めてから貼り付けをしてください。
- ・貼りなおしはテープの粘着力を弱め脱落する恐れがあります。
- ・固定力を強くするために本体を取付けず、24時間以上放置し、両面テープがしっかり貼り付くまで引っ張ったり無理な力をかけないように注意してください。
- ・両面テープの中央部が貼り付いていない場合など、両面テープ全体がフロントガラスに貼り付いていないとはがれることがあります。

1-2 ブラケットを本体のジョイントレールに合わせ、矢印の方向にスライドさせて、本体をブラケットに装着する

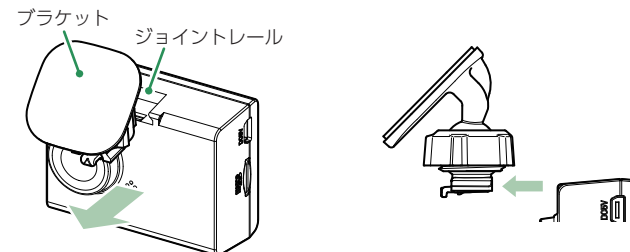

1-3 レンズの向きが車両進行方向と水平になるように調整する

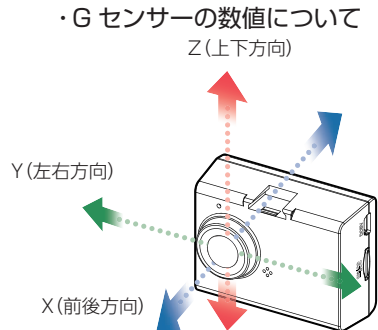
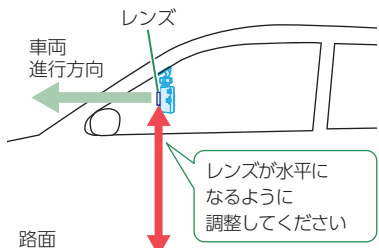

・GセンサーのX（前後方向）、Y（左右方向）、Z（上下方向）の数値は、レンズの向きが車両進行方向と水平の状態です。

・Gセンサー記録とは…
* P.18「イベント記録」

※カメラレンズに触れないように調整してください。レンズに触れてしまうと、レンズが曇り、鮮明な映像が撮れなくなる恐れがあります。

レンズの向きが車両進行方向と水平でない場合、Gセンサー記録が誤って動作することがあります。

1-4 ナットを締めて固定する

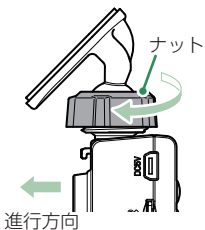

■ 取り外し方法

- ① ロック解除レバーを持ち上げます。
- ② 本体を矢印の方向へスライドさせます。



※確実にナットで固定してください。走行中に落下する恐れがあります。

※ナットを締める場合は、本体を回さずにナットを締めてください。ブラケットのジョイント部に無理な力が加わり、破損することがあります。

2. 電源を接続する

別売品の接続方法は（* P.32）を参照ください。

2-1 シガープラグコードを接続する

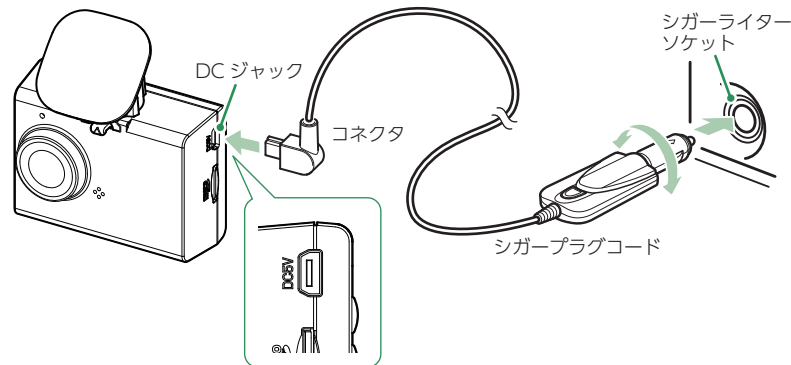

付属品のシガープラグコードを本体のDCジャックと車両のシガーライターソケットに差し込みます。

※付属品のシガープラグコード、または別売品のACアダプター、電源直結コード（* P.14「別売品」）をご使用ください。

※シガープラグコードのコネクタは、正しい向きで接続してください。

誤った向きに接続すると故障や破損の原因になります。うまく接続できないときは、接続部分を十分に確認してから接続してください。

別売品の取り付け

⚠ 注意

- ・作業中のショート事故防止のため、配線前に必ず車両のバッテリーのマイナス端子を外してください。
- ・カーナビやラジオ、オーディオなどが搭載した車両では、バッテリーの端子を外すと、メモリーの内容が消えてしまうことがあります。端子を外す前に、必ずメモリー内容を控えてください。

1. マルチバッテリー(OP-MB4000)の接続方法

■ OP-MB4000

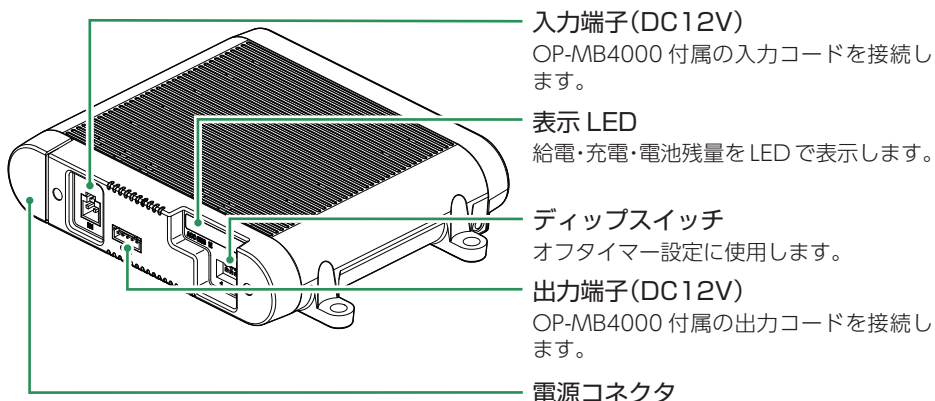

■ 表示 LED について

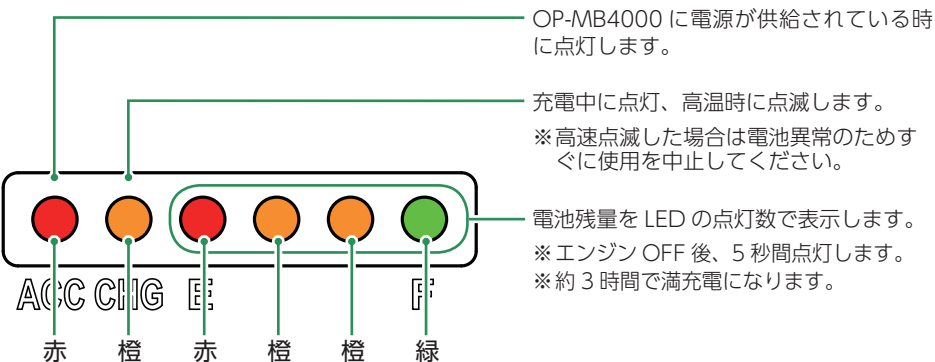

⚠ 注意

- OP-MB4000 を 3 ヶ月以上使用しない場合は、電源コネクタを外してください。そのまま放置した場合、内蔵電池が完全放電し使用できない状態になることがあります。
※電源コネクタを外した場合でも接続する機器への電源供給は行えます。

■ OP-MB4000 接続時に必要なもの

- ① OP-MB4000
 - ② OP-MB4000 付属入力コード
 - ③ OP-MB4000 付属出力コード
 - ④ 5V コンバータ付電源直結コード(OP-E755)
 - ⑤ 市販品接続端子
- ※ドライブレコーダー(DRY-ST1500c) 付属のシガープラグコードは使用しません。

1-1 電源コネクタを接続する

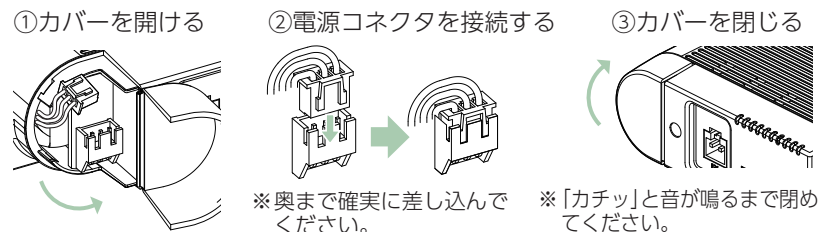

1-2 OP-MB4000 を車両に接続する

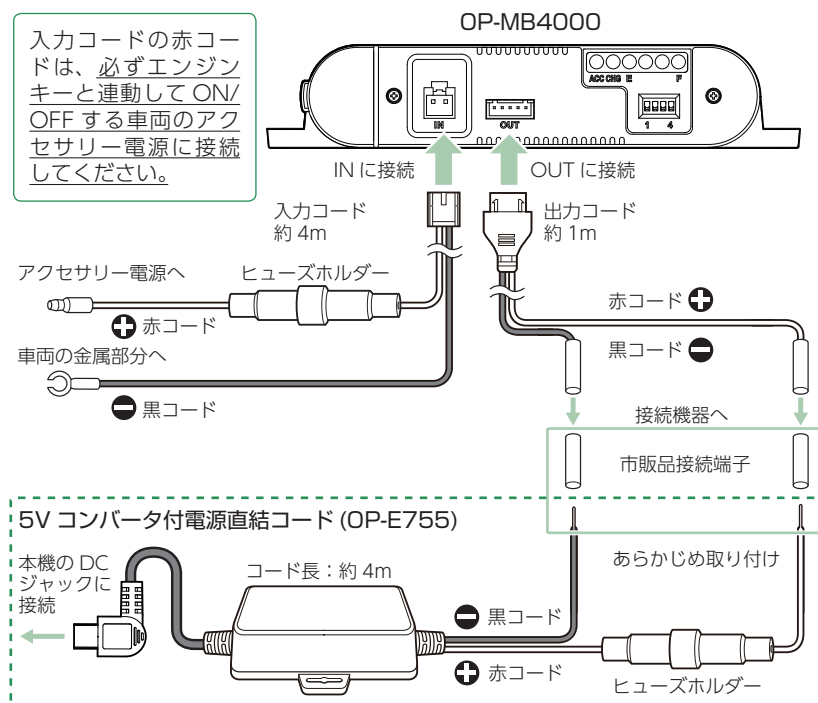

1-3 電源直結コードを接続する

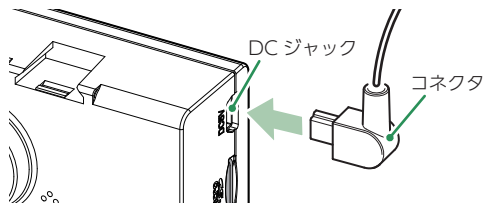

別売品の電源直結コード (OP-E755) を本体の DC ジャックへ接続します。
 ※電源直結コードのコネクタは、正しい向きで接続してください。誤った向きに接続すると故障や破損の原因となります。うまく接続できない場合は、接続部分を十分に確認してから接続してください。

1-4 オフタイマー設定をする

エンジン OFF 後、OP-MB4000 内蔵電池から電源供給する時間を、ディップスイッチで設定 (オフタイマー設定) します。
 お買い上げ時 (工場出荷時) のままでは、使用できません。エンジン OFF 時にディップスイッチの操作を行ってください。エンジン ON した際に設定が反映されます。
 ※ディップスイッチの ON/OFF は、先の細いつまようじなどで行ってください。
 ※オフタイマー設定に関係なく、OP-MB4000 内蔵電池が少なくなった場合には OP-MB4000 内蔵電池からの電源供給を自動的に停止し駐車記録は行いません。

■ オフタイマー設定



オフタイマー設定について

オフタイマー設定を「使用しない (0 時間)」に設定した場合、駐車記録は行いません。OP-MB4000 の内蔵電池を満充電したい場合や駐車記録を行わない場合などに設定してください。

1-5 OP-MB4000 付属の面ファスナーや市販品のタイラップなどで固定し、配線処理を行う

- 次のような場所への固定や配線処理は避けてください。
- ・運転やエアバッグ作動時の妨げとなるような場所。
 - ・エアコンやヒーターなどの熱風を受ける場所。
 - ・直射日光の当たる場所。
 - ・不安定な場所。
 - ・配線の噛み込みや被覆の摩擦により、断線やショートしてしまう可能性がある場所。
 - ・車両の電装機器 (アンテナ等含む) などの近く。
 - ・水のかかる場所や湿気、ほこり、油煙の多い場所。

取り付けと配線終了後、ブレーキやライト、ホーン、ハザード、ウインカーなどの動作が正常に行われるか確認してください。正常に動作しないと火災や感電、交通事故の原因となります。

2. 電圧監視機能付電源直結ユニット(OP-VMU01)の接続方法

■ OP-VMU01

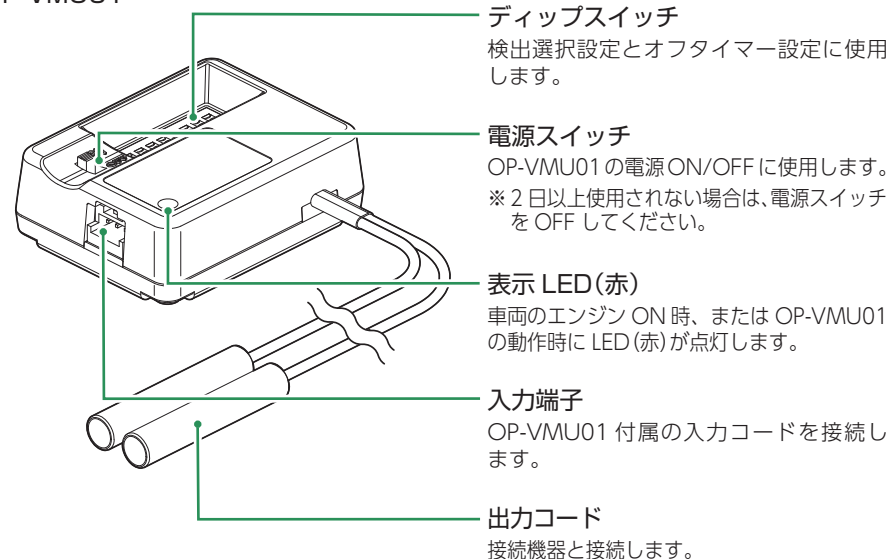

■ OP-VMU01 接続時に必要なもの

- ① OP-VMU01
 - ② OP-VMU01 付属入力コード
 - ③ 5V コンバータ付電源直結コード (OP-E755)
 - ④ 市販品接続端子
- ※ ドライブレコーダー (DRY-ST1500c) 付属のシガープラグコードは使用しません。

2-1 電源スイッチを ON にする

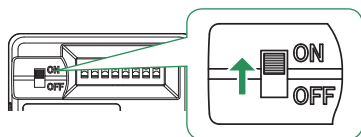

2-2 OP-VMU01 を車両に接続する

入力コードの黄コードは、必ず車両のエンジン ON/OFF に関係なく、常にバッテリーから電源が供給される電源回路に接続し、入力コードの赤コードは必ずエンジンキーと連動して ON/OFF する車両のアクセサリ電源に接続してください。

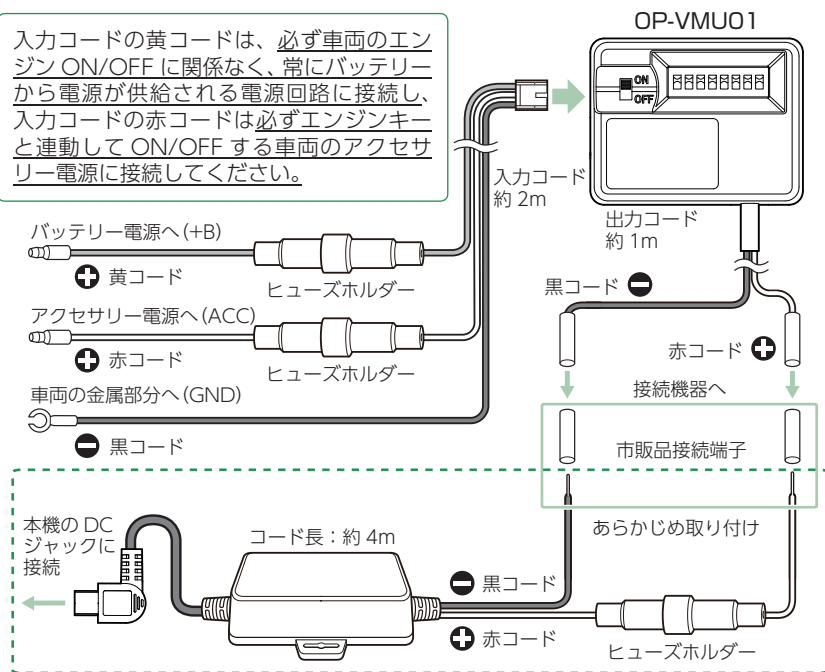

2-3 電源直結コードを接続する

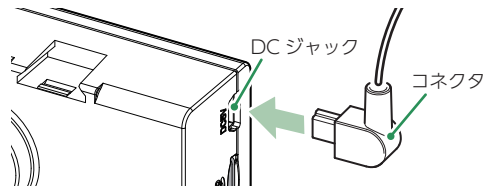

別売品の電源直結コード (OP-E755) を本体の DC ジャックへ接続します。
※電源直結コードのコネクタは、正しい向きで接続してください。誤った向きに接続すると故障や破損の原因となります。うまく接続できない場合は、接続部分を十分に確認してから接続してください。

2-4 検出電圧設定とオフタイマー設定をする

エンジン OFF 後、車両のバッテリーが設定したバッテリー電圧以下になると、車両のバッテリーから電源供給を停止する検出電圧設定と、エンジン OFF 後、設定した時間になると車両のバッテリーから電源供給を停止するオフタイマー設定があります。

※ディップスイッチの ON/OFF は、先の細いつまようじなどで行ってください。
※ディップスイッチの 4、8 は使用しません。初期値 (ON) のまま変更しないでください。
※オフタイマー設定に関係なく、検出電圧設定以下になった場合には車両のバッテリーから電源供給を停止します。

ディップスイッチ



■ 検出電圧設定 (1 ~ 3 使用) 12V 車

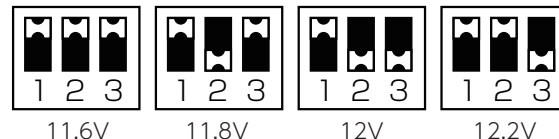

■ オフタイマー設定 (5 ~ 7 使用)

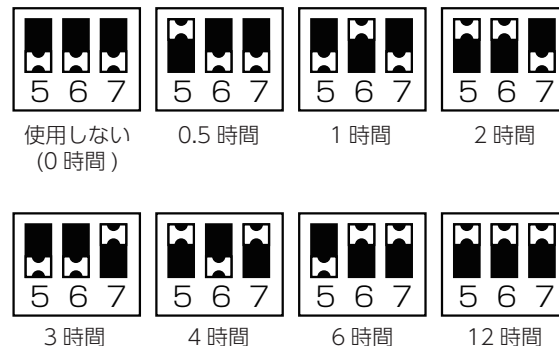

オフタイマー設定について

オフタイマー設定を「使用しない(0 時間)」に設定した場合、駐車記録は行いません。駐車記録を行わない場合などに設定してください。

2-5 OP-VMU01 付属の両面テープなどで固定し、配線処理を行う

■ 次のような場所への固定や配線処理は避けてください。

- ・運転やエアバッグ作動時の妨げとなるような場所。
- ・エアコンやヒーターなどの熱風を受ける場所。
- ・直射日光の当たる場所。
- ・不安定な場所。
- ・配線の噛み込みや被覆の摩擦により、断線やショートしてしまう可能性がある場所。
- ・車両の電装機器（アンテナ等含む）などの近く。
- ・水のかかる場所や湿気、ほこり、油煙の多い場所。

取り付けと配線終了後、ブレーキやライト、ホーン、ハザード、ウインカーなどの動作が正常に行われるか確認してください。正常に動作しないと火災や感電、交通事故の原因となります。

電源 ON ~ OFF までの手順

ご購入後、初期値のまま使う場合、下記の手順に沿って操作を行います。

エンジン ON

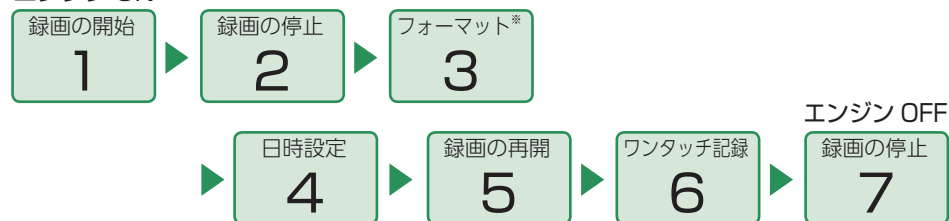

※ 付属品以外の SD カードを使用する場合、初回起動時に必ずフォーマットしてください。フォーマットしない場合、録画がうまくできない・録画可能時間が減少するなどの原因になります。

1. 電源 ON(録画を開始する)

本機は、エンジンキーに連動して録画を開始します。

1-1 SD カードが挿入されていることを確認する

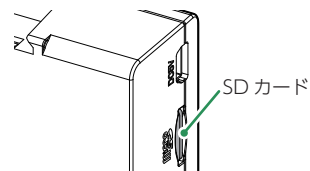

- ・SD カードが挿入されていないときは…
電源 OFF 後、電源ランプが 3 秒以上消灯したことを確認して、SD カードを挿入してください。

* P.15[SD カードの取り外し / 装着]

1-2 車両のエンジンを ON する



・電源ランプについて

電源ランプの状態	本体の動作
赤の点灯	常時録画中
赤の早点滅	[SD カードを挿入してください] 警告表示時
赤の遅点滅	イベント記録中
緑の点灯	上記以外の動作
消灯	電源 OFF / 動体検知機能停止中

電源ランプ(赤)と録画アイコンが点灯し、録画を開始します。

2. 録画を停止する

2-1 OK ボタンを押す



録画を停止します。

- ※ 録画停止中は、電源ランプ（緑）が点灯し、録画アイコンの表示が消えます。
- ※ 録画を再開する場合は、再度 OK ボタンを押してください。

3. SD カードをフォーマットする

必ず 1～2 週間に一度、フォーマットを行ってください。
 フォーマット方法は、* P.12「SD カードをフォーマットする」を参照ください。
 ※ 付属品以外の SD カードを使用する場合、初回起動時に必ずフォーマットしてください。

フォーマットを行うと、「保護したファイル」も全て削除されます。必要に応じてパソコンにバックアップなどしてからフォーマットしてください。
 ・録画ファイルのバックアップ… * P.53 「録画ファイルの読み出しについて」

4. 日時を設定する

「日時」を選択して、現在の日時を設定してください。
 ※ 設定した時刻は、使用するにつれて、ずれることがあります。1 ヶ月に 1 度、日時設定をし直すことをお勧めします。

4-1 ▽ボタンを押して、「日時」を選択し、OK ボタンを押す



- ・設定メニューが表示されていない場合…
- * P.43「設定メニューを表示する」

4-2 △▽ボタンを押して、日時を変更し、OK ボタンを押す

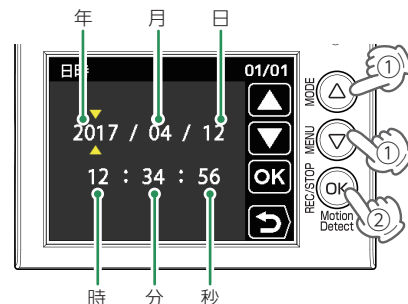

・日時設定画面のボタンの機能

ボタン	機能
△	値が増加します。
▽	値が減少します。
OK	次の項目へ移ります。

選択中の項目に▲マーク（黄）を表示します。

4-3 REC ボタンを押す

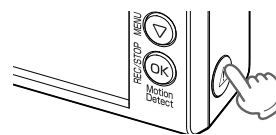

設定メニューへ戻ります。

5. 録画を再開する

録画を再開すると、電源ランプ（赤）と録画アイコンが点灯します。

5-1 REC ボタンを押す

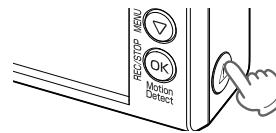

動画記録モードを表示し、自動的に録画を開始します。

6. ワンタッチ記録をする

6-1 常時録画中に、REC ボタンを押す



イベント記録アイコンが点灯し、電源ランプ (赤) が遅点滅します。

※ワンタッチ記録時にブザー音は鳴りません。

※ワンタッチ記録終了後は、自動で常時録画へ戻ります。

※ワンタッチ記録の詳細は、* P.18 を参照ください。

7. 電源 OFF (録画を停止する)

本機は、エンジンキーに連動して録画を停止します。

7-1 車両のエンジンを OFF する

録画が停止し、電源 OFF になります。

設定メニューの表示方法

1. 設定メニューを表示する

1-1 本体の電源 ON を確認し、▽ボタンを押す

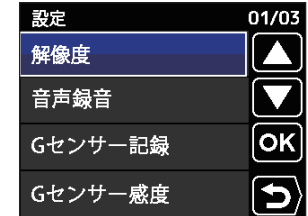
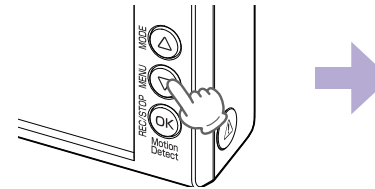

設定メニューを表示します。

※動体検知機能が ON の場合は、設定メニューの表示ができません。

2. 録画を再開する

設定完了後は、下記の手順で録画を再開します。

録画を再開すると、電源ランプ (赤) と録画アイコンが点灯します。

2-1 REC ボタンを押す

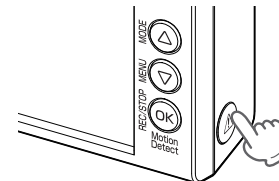

動画記録モードを表示し、自動的に録画を開始します。

設定メニュー

設定を確認または変更します。

※設定メニューの表示方法は * P.43 を参照ください。

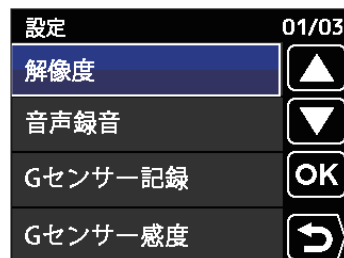

★は初期値です。

項目	設定	説明
解像度	1080P HD 30FPS (★)	録画の解像度を選択します。 1080P HD : 1920 × 1080 720P : 1280 × 720
	720P 60FPS	
音声録音	OFF	音声録音の ON/OFF を設定します。
	ON (★)	
G センサー記録	OFF	G センサー記録を使用するか ON/OFF で設定します。
	ON (★)	
G センサー感度	X : 0.5 ~ 4.0G (1.0G ★)	X (前後方向)、Y (左右方向)、Z (上下方向) の衝撃感度を 0.1G ステップで個別に設定します。感度は、数字が小さくなると「敏感」になり、数字が大きくなると「鈍感」になります。 (* P.46)
	Y : 0.5 ~ 4.0G (1.0G ★)	
	Z : 0.5 ~ 4.0G (1.0G ★)	
上書きモード (* P.19)	上書き禁止	それぞれの記録方法で上限に達しても、録画ファイルは上書きされません。
	常時録画上書き*1	それぞれの記録方法で上限に達した場合、録画ファイルは常時録画のみ古い録画ファイルから自動削除して上書きされます。
	全て上書き*1 (★)	それぞれの記録方法で上限に達した場合、それぞれの記録方法の古い録画ファイルから自動削除して上書きされます。
日時	-	日付や時刻を設定します。 (* P.40)
ビープ音	OFF	操作時やエラーメッセージ表示時などに、ブザー音を鳴らすか、また録画ファイルの再生時に音声を鳴らすか ON/OFF で設定します。 ※ブザー音と音声を個別に設定することはできません。 ※録画中はブザー音が鳴りません。
	ON (★)	

項目	設定	説明
画面自動オフ	30 秒後 / 3 分後 / 5 分後 / 常時 ON (★)	録画開始から設定時間が経過すると、画面を自動的に OFF します。 ※動体検知機能が ON の場合、無効になります。
SD 初期化	キャンセル	SD カードを初期化 (フォーマット) します。 (* P.40) ※録画ファイルが全て削除されます。
	実行	
設定初期化	キャンセル	本機をご購入時の設定に戻します。
	実行	
バージョン	-	ファームウェアのバージョンを表示します。

※1 : 保護したファイル (* P.47) は、上書きされません。
保護したファイルを削除する場合は、ファイルの保護を解除 (* P.47) して削除 (* P.51) するか、SD カードをフォーマットしてください。 (* P.12)

■ 設定メニュー時のボタンの機能

ボタン	機能
△	設定項目を選択したり、値を増加します。
▽	設定項目を選択したり、値を減少します。
OK	選択項目を決定します。
REC	前の画面へ戻ります。

G センサー感度

頻繁に G センサーが反応する場合は、G センサー感度の設定をすることをお勧めします。

1. G センサー感度を変更する

1-1 ▽ボタンを押して、「G センサー感度」を選択し、OK ボタンを押す



・設定メニューが表示されていない場合…

* P.43「設定メニューを表示する」

1-2 △▽ボタンを押して、方向(X, Y, Z)を選択し、OK ボタンを押す

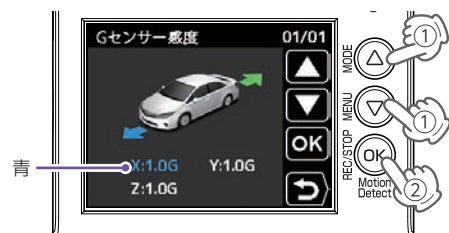

・G センサーについて

X(前後方向)、Y(左右方向)、Z(上下方向)の衝撃感度を0.1Gステップで個別に設定します。

感度は、数字が小さくなると「敏感」になり、数字が大きくなると「鈍感」になります

選択した方向(X, Y, Z)が青→橙になります。

1-3 △▽ボタンを押して、値を変更し、OK ボタンを押す



・G センサー感度画面のボタン機能

ボタン	機能
△	値が増加します。
▽	値が減少します。
OK	値を決定します。

1-4 REC ボタンを押す

設定メニューへ戻ります。

録画ファイルの保護について

録画ファイルは下記の手順で保護することができます。

保護した録画ファイルは、フォーマット以外の操作では削除されません。

※保護した録画ファイルを削除する場合は、ファイルの保護を解除(* P.49)してから削除(* P.51)するか、フォーマット(* P.12)することで削除できます。フォーマットを行うと、全ての録画ファイルを削除します。必要に応じてパソコンにバックアップ(* P.53)などしてからフォーマットしてください。

⚠ 注意

! 初期値では、保護していない録画ファイルは、各記録方法の上限に達すると、上書きされます。(初期値「上書きモード：全て上書き」)

1. 録画ファイルを保護する

1-1 本体の電源 ON を確認し、△ボタンを押す

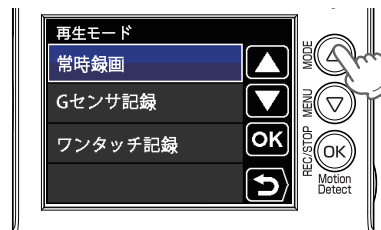

- ・常時録画とは …………… * P.18
- ・G センサー記録とは … * P.18
- ・ワンタッチ記録とは … * P.18

フォルダ選択画面を表示します。

※動体検知機能が ON の場合は、フォルダ選択画面の表示ができません。

1-2 △▽ボタンを押して、録画ファイルの記録方法を選択し、OK ボタンを押す



ファイル選択画面を表示します。



1-3 △▽ボタンを押して、録画ファイルを選択し、OKボタンを押す

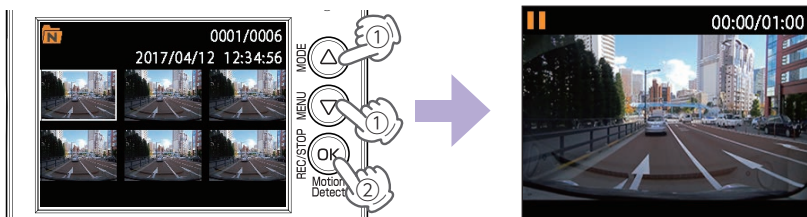

ファイル再生画面を表示します。

1-4 OK ボタンを押す

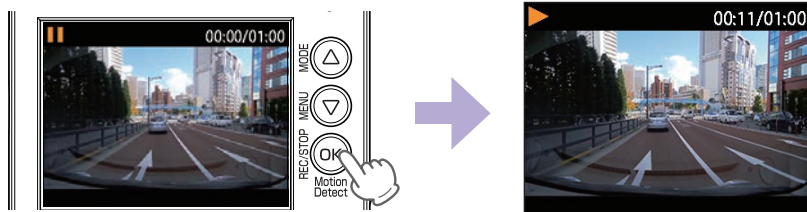

録画ファイルを再生します。

1-5 OK ボタンを押す

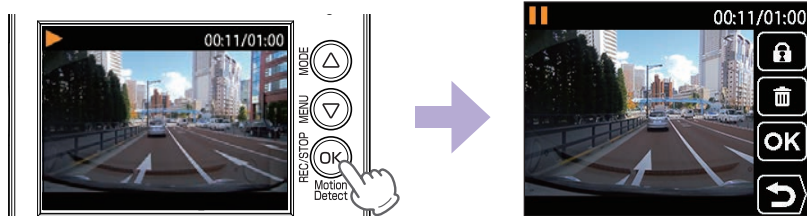

録画ファイルが一時停止し、操作メニューを表示します。

1-6 △ボタンを押す

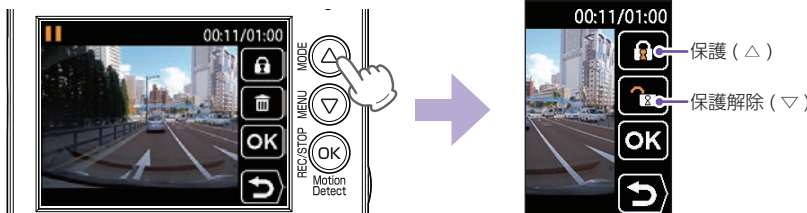

表示中の録画ファイルを「保護」、または「保護解除」を選択できます。

1-7 △ボタンを押す

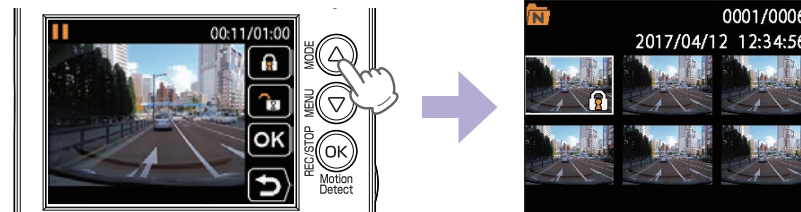

表示中の録画ファイルを保護します。保護が完了すると、ファイル選択画面へ戻ります。

保護が完了すると、ファイル選択画面上に  アイコンを表示します。

2. 録画ファイルを保護解除する

2-1 * P.47、48 手順「1-1 ~ 1-6」を行い、保護を解除したい録画ファイルを選択する

2-2 ▽ボタンを押す

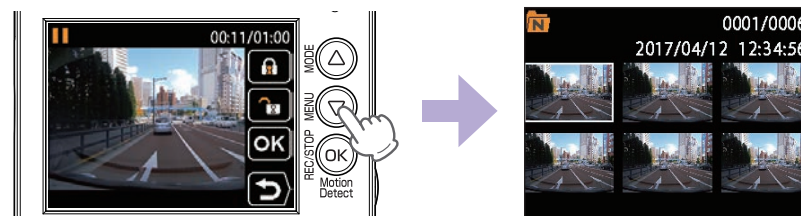

表示中の録画ファイルを保護解除します。保護解除が完了すると、ファイル選択画面へ戻ります。

保護解除すると、ファイル選択画面上の  アイコンの表示が消えます。

3. 録画を再開する

録画を再開すると、電源ランプ(赤)と録画アイコンが点灯します。

3-1 REC ボタンを押す

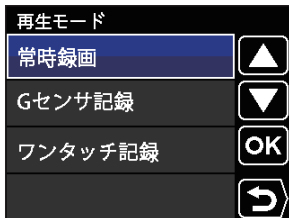
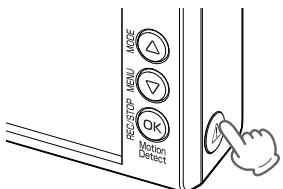

フォルダ選択画面へ戻ります。

3-2 REC ボタンを押す

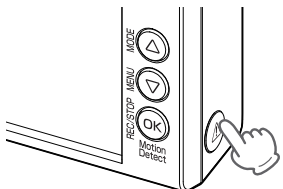

動画記録モードを表示し、自動的に録画を開始します。

保護したファイルでSDカードがいっぱいになると、本機の記録が停止します。必要に応じて録画ファイルをバックアップなどしてから、本機でSDカードをフォーマットしてください。(* P.40)

録画ファイルの削除について

録画ファイルは下記の手順で表示中の録画ファイルを削除、またはフォルダ内の録画ファイルを全て削除することができます。

保護した録画ファイルは、フォーマット以外の操作では削除されません。

※保護した録画ファイルを削除する場合は、ファイルの保護を解除(* P.49)してから削除(* P.51)するか、フォーマット(* P.12)することで削除できます。フォーマットを行うと、全ての録画ファイルを削除します。必要に応じてパソコンにバックアップ(* P.53)などしてからフォーマットしてください。

1. 録画ファイルを削除する

1-1 * P.47、48 手順「1-1 ~ 1-5」を行い、削除したい録画ファイルを選択する

1-2 ▽ボタンを押す

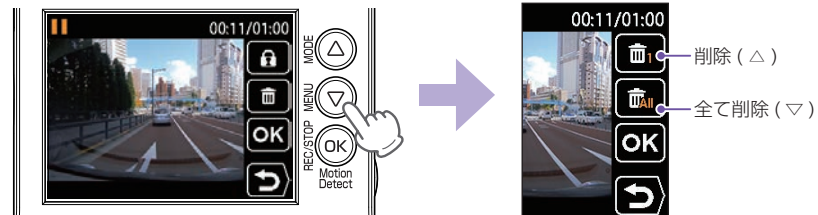

1-3 △ボタンを押す

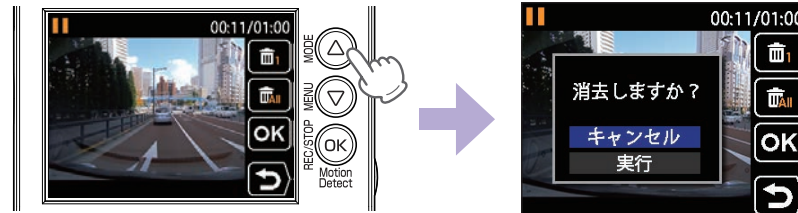

1-4 ▽ボタンを押して [実行] を選択し、OK ボタンを押す

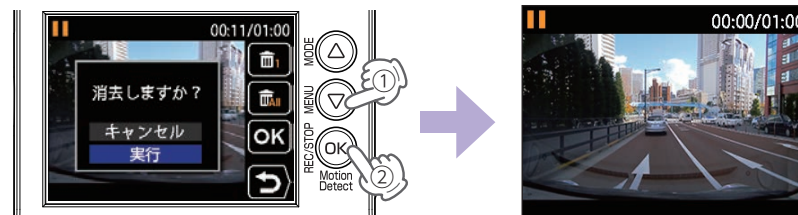

消去が完了すると、次の録画ファイルのファイル再生画面になります。

※保護されたファイルの場合、「ファイル保護されています 消去できません」と表示し、削除することはできません。保護解除 (* P.49) してから削除を行ってください。

フォルダ内の録画ファイルを全て削除する場合は、* P.51 手順「1-3」で▽ボタンを押してください。

2. 録画を再開する

録画を再開すると、電源ランプ(赤)と録画アイコンが点灯します。

2-1 REC ボタンを押す

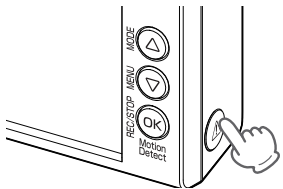

フォルダ選択画面へ戻ります。



2-2 REC ボタンを押す

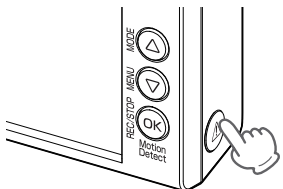

フォルダ選択画面へ戻ります。

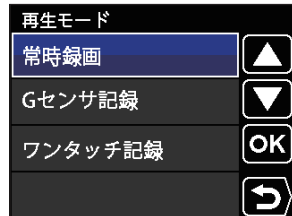

2-3 REC ボタンを押す

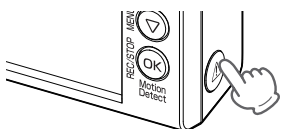

動画記録モードを表示し、自動的に録画を開始します。

録画ファイルの読み出しについて

本機で録画した映像は、通常のファイルと同じようにパソコンで扱うことができます。下記の仕様を満たしたパソコンで再生することができます。

OS : Microsoft Windows 7、8または10
CPU: Core2Duo 相当、2.0GHz 以上
メモリ : 2GB 以上

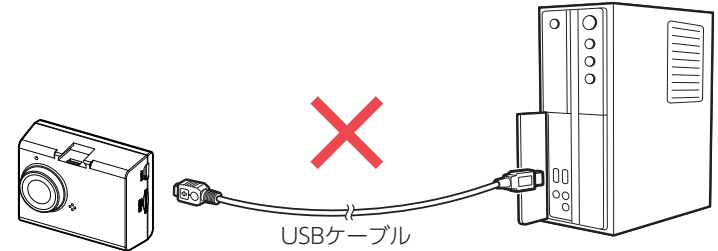

※対応 OS や動作環境に関する最新情報は、ホームページをご確認ください。

※本体とパソコンを、直接 USB ケーブルなどで接続しないでください。

※本体から SD カードを取り出して、SD カードをパソコンと接続してください。

※推奨環境の全てのパソコンについて動作を保証するものではありません。

※再生する動画の種類によっては処理能力が高いパソコンが必要になります。お使いになるパソコン環境によっては正しく再生されなかったり、正しく動作しない場合があります。

※CPU やメモリ が動作環境に満たない場合、再生時の動作が遅くなることがあります。

※ご使用の SD カード容量に対応していない SD カードリーダーライターを使用した場合、SD カード内のファイルが破損することがあります。

■ ファイル名について

ファイル番号は、記録した順に本機で自動設定されます。

例 20170412 _ 123456 _ 0001 . MOV —動画

ファイル番号

記録時間(時分秒)

記録日(年月日)

■ フォルダ構造について

各ファイルは、下記のフォルダ構造で保存されています。

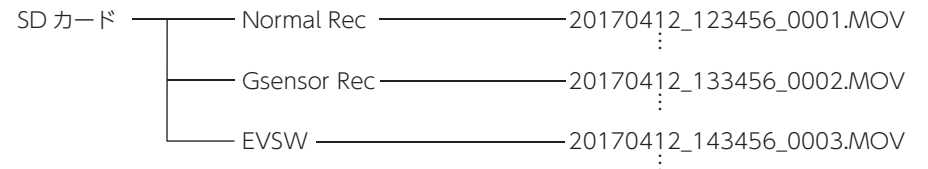

1. SD カードを直接パソコンと接続する

1-1 リーダーライターをパソコンに接続する

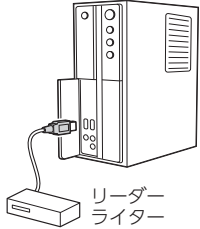

※SD カードを直接接続できるパソコンの場合は、リーダーライターを接続する必要はありません。

1-2 SD カードをリーダーライターに接続する

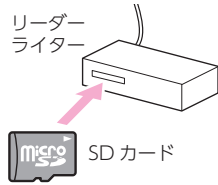

1-3 SD カードを開き、再生したいファイルがあるフォルダを開く

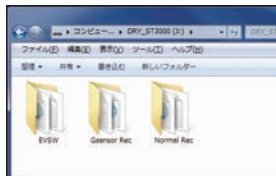

・フォルダ名について
 常時録画…[Normal Rec]
 G センサー記録…[Gsensor Rec]フォルダ
 ワンタッチ記録…[EVSW]フォルダ

1-4 録画ファイルをダブルクリックする

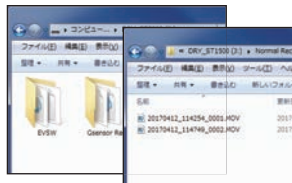

Windows 標準の Windows Media Player で再生することができます。

再生モード

再生モードでは、録画ファイルを本機上で再生できます。

※再生モードの表示方法は * P.57 を参照ください。

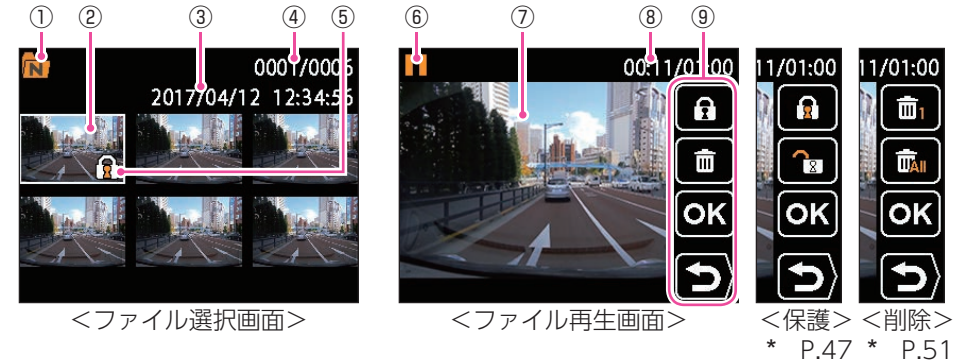

No.	表示名	説明
①	フォルダアイコン	常時録画フォルダを選択中に表示します。
		イベント記録フォルダ (G センサー記録とワンタッチ記録) を選択中に表示します。
②	選択中のファイル	選択中の録画ファイルを白色枠で表示します。
③	記録日時	録画した日時を表示します。
④	ファイル数	現在のファイル / 総ファイル数を表示します。
⑤	ファイル保護アイコン	保護した録画ファイル上に表示します。(* P.47)
⑥	動作アイコン	動作の状態をアイコンで表示します。
		再生中に表示します。
		早送り中に表示します。
		巻戻し中に表示します。
		一時停止中に表示します。
		8 倍速の早送り・巻き戻し中に表示します。
4 倍速の早送り・巻き戻し中に表示します。		
2 倍速の早送り・巻き戻し中に表示します。		
⑦	記録映像	録画ファイルを再生します。
⑧	再生時間	現在の再生時間 / ファイル総時間を表示します。
⑨	操作メニュー	録画ファイルの保護、削除などを行います。 (* P.56[操作メニュー]) ※操作メニューは一時停止中のみ表示します。

■ 再生モード時のボタンの機能

ボタン	動作	機能
△	ファイル選択時	前の録画ファイルを表示します。
	ファイル再生時	再生速度を切り替えます。
▽	ファイル選択時	次の録画ファイルを表示します。
	ファイル再生時	再生速度を切り替えます。
OK	ファイル選択時	録画ファイルを再生します。
	ファイル再生時	再生を停止し、操作メニューを表示します。 / 再生速度切り替え時に押すと、通常の再生速度に戻ります。
REC	前の画面へ戻ります。 / 再生速度切り替え時に押すと、通常の再生速度に戻ります。	

■ 再生速度の切り替え

ファイル再生画面を表示すると、通常の再生速度(×1倍速)で再生されます。
△ボタンと▽ボタンを押すことで再生速度を切り替えます。
再生速度切り替え時に、OK ボタンまたは REC ボタンを押すと通常の再生速度に戻ります。

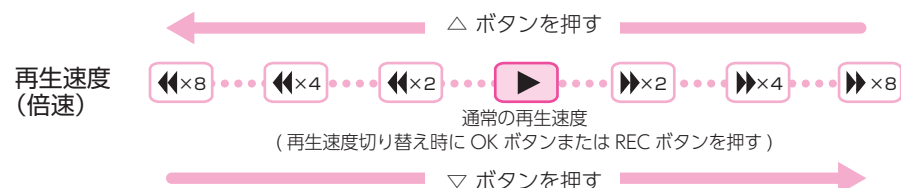

※ \gg は早送り、 \ll は巻き戻し、▶ は通常の再生です。
※ 早送り、巻き戻し中は音声は再生されません。

例：2倍速の早送り中の表示

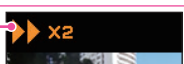

■ 操作メニュー

アイコン	本体ボタン	説明	
	△	保護	録画ファイルを保護します。(* P.47)
		保護解除	録画ファイルを保護解除します。(* P.49)
	▽	削除	録画ファイルを削除します。(* P.51)
		すべて削除	録画ファイルを全て削除します。(* P.51)
	OK	決定	選択項目を決定します。
	REC	戻る	前の画面に戻ります。

再生モードの表示・再生方法

1. 再生モードを表示する

1-1 本体の電源 ON を確認し、△ボタンを押す

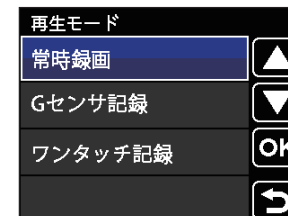
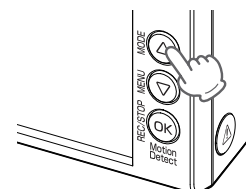

再生モードのフォルダ選択画面を表示します。
※ 動体検知機能が ON の場合は、フォルダ選択画面を表示できません。
※ 駐車記録中の録画ファイルは「常時録画」に記録されます。

2. 本機で録画ファイルを再生する

2-1 △▽ボタンを押して、記録方法を選択し、OKボタンを押す



ファイル選択画面を表示します。
※ ファイルがない場合、ファイル選択画面上に「ファイルがありません」と表示します。
REC ボタンを押すとフォルダ選択画面に戻ります。

※ ファイルが再生できない場合、ファイル選択画面上に を表示します。



2-2 △▽ボタンを押して、録画ファイルを選択し、OKボタンを押す

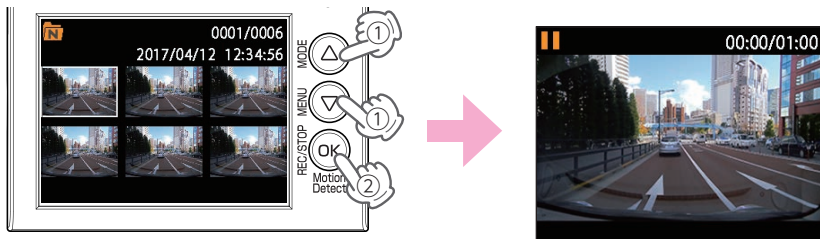

ファイル再生画面を表示します。

2-3 OK ボタンを押す

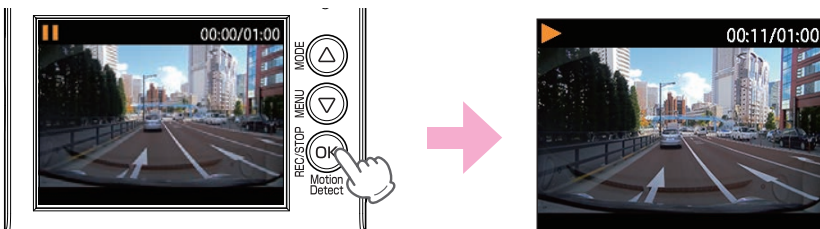

録画ファイルを再生します。
録画ファイルが複数ある場合は、連続して再生します。
※ビープ音が「OFF」の場合、音声は鳴りません。（* P.44）

3. 再生中の録画ファイルを一時停止する

3-1 OK ボタンを押す



・操作メニューの詳細は…
* P.56「操作メニュー」

録画ファイルが一時停止し、操作メニューを表示します。

4. 録画を再開する

録画を再開すると、電源ランプ(赤)と録画アイコンが点灯します。

4-1 REC ボタンを押す



録画ファイルを再生します。

4-2 REC ボタンを押す



録画ファイルを停止します。

4-3 REC ボタンを押す



ファイル選択画面を表示します。

4-4 REC ボタンを押す

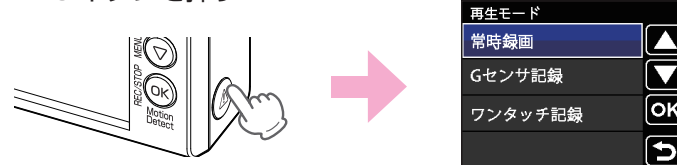

フォルダ選択画面を表示します。

4-5 REC ボタンを押す

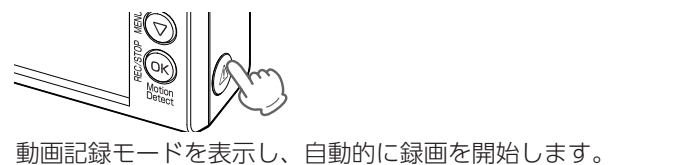

動画記録モードを表示し、自動的に録画を開始します。

故障かな？と思ったら

電源が ON にならない

- 電源内部のヒューズが切れていないか確認してください。
シガープラグコードの先端を矢印の方向に回してヒューズを取り出します。

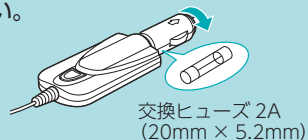

映像が記録できない

- SD カードが正しく挿入されていますか。(* P.15)
- 保護したファイルで SD カードがいっぱいになっていませんか。
保護したファイルは、上書きできません。保護を解除する(* P.51)か、SD カードをフォーマットする(* P.12)ことで録画ファイルをすべて削除することができます。
保護したファイルには、ファイル選択画面上で アイコンを表示します。

イベント記録ファイルがない

- イベント記録中に電源 OFF していませんか。
イベント記録中に電源 OFF した場合は、見えないファイルや壊れた状態のファイルとなる場合があります。
- 事故発生時の衝撃が弱くありませんでしたか。
事故発生時の衝撃が弱い場合、G センサーが衝撃を検知できない場合があります。その際は、常時録画の映像をご確認ください。(* P.18「常時録画」)

イベント記録時にブザー音が鳴らない

- 本機はイベント記録時にブザー音が鳴りません。あらかじめご了承ください。

動体検知機能が動作しない

- 常時録画中に OK ボタンを 3 秒以上長押ししましたか。
録画停止中、またはイベント記録中に OK ボタンを 3 秒以上長押ししても動体検知機能は ON しません。
- 検出範囲内でしたか。(* P.21)
- 上書きモードは「上書き禁止」以外になっていませんか。
上書きモードが「上書き禁止」の場合、動体検知機能が作動中に録画ファイルが SD カード容量の上限に達すると「SD カードがいっぱいです」と点滅し、自動的に電源 OFF します。動体検知機能を使用する場合は、上書きモードを「上書き禁止」以外に設定してください。(* P.44)

マルチバッテリー接続時に駐車記録が動作しない

- 電源コネクタは接続されていますか。
電源コネクタが接続されていないとマルチバッテリーは充電されず、車両のエンジン OFF 後の本機への電源供給が行われません。(* P.33)
- オフタイマー設定が「使用しない」になっていませんか。
オフタイマー設定が「使用しない」になっていると、車両のエンジン OFF 後の本機への電源供給が行われません。
- ディップスイッチ 4 が OFF になっていませんか。
ディップスイッチ 4 が OFF になっていると、車両のエンジン OFF 後の本機への電源供給が行われません。

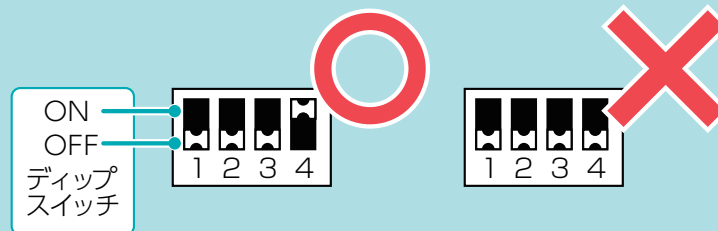

電圧監視機能付電源直結ユニット接続時に駐車記録が動作しない

- 電源スイッチは ON になっていますか。
OFF になっている場合は、電圧監視機能付電源直結ユニットは動作しません。(* P.35)
- オフタイマー設定が「使用しない」になっていませんか。
オフタイマー設定が「使用しない」になっていると、車両のエンジン OFF 後の本機への電源供給が行われません。

■ リセットボタンについて

- 画面が固まって動かない
- ボタンを押しても反応しない

こんなときは



リセットボタンを押して再起動してください。

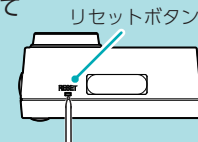

動作しなくなったり、誤作動を起こしたときは、本体下部のリセットボタンを押して、システムを再起動させてください。



※リセットボタンを押しても SD カードに記録したデータは消えません。

エラー表示一覧

本機に異常などがあった場合にメッセージとブザー音でお知らせします。
メッセージ表示を止める場合は、REC ボタンを押してください。(* P.13)

※ビープ音を「OFF」に設定している場合、ブザー音は鳴りません。

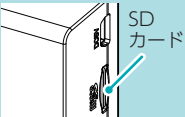
※下記のメッセージが頻繁に表示される場合は、新しいSDカードに交換してください。

エラーメッセージ	対処方法
SDカードを挿入してください	<p><input type="checkbox"/> SDカードが正しく挿入されていますか。(* P.15)</p> <p>※電源 ON 中にSDカードの抜き差しを行った場合、自動で再起動します。</p> 
SDカードエラー	<p><input type="checkbox"/> SDカードの容量は、下記の対応範囲内ですか。</p> <ul style="list-style-type: none"> 記録媒体：microSDHC カード 容量：8～32GB SDスピードクラス：Class10以上 <p><input type="checkbox"/> SDカードが正しく挿入されていますか。(* P.15)</p> <p>※電源 ON 中にSDカードの抜き差しを行った場合、自動で再起動します。</p> <p><input type="checkbox"/> 本機でSDカードをフォーマットしてください。</p> <p>フォーマットを行うと、保護したファイルも全て削除されます。必要に応じて録画ファイルをパソコンなどにバックアップしてから、本機でフォーマットしてください。(* P.12)</p>
SDカードがいっぱいです	<p><input type="checkbox"/> 上書きモードが「上書き禁止」になっていませんか。</p> <p>上書きモードを「上書き禁止」に設定した場合、常時録画がSDカード容量の上限に達すると、録画を停止します。上書きモードの設定は、「設定メニュー」→「上書きモード」で確認できます。(* P.44)</p> <p><input type="checkbox"/> 保護したファイルでSDカードがいっぱいになっていませんか。</p> <p>保護したファイルは、上書きできません。保護を解除する(* P.49)か、SDカードをフォーマットする(* P.12)ことで録画ファイルをすべて削除することができます。保護したファイルには、ファイル選択画面上で  アイコンを表示します。</p>  <p><input type="checkbox"/> 本機でSDカードをフォーマットしてください。</p> <p>フォーマットを行うと、保護したファイルも全て削除されます。必要に応じて録画ファイルをパソコンなどにバックアップしてから、本機でフォーマットしてください。(* P.12)</p>

エラーメッセージ

対処方法

ファイル保護されています

消去できません

- パソコンなどで録画ファイルを削除してください。
本機で削除できない場合、パソコンなどで録画ファイルを削除してください。(* P.53)
- 本機でSDカードをフォーマットしてください。
フォーマットを行うと、保護したファイルも全て削除されます。必要に応じて録画ファイルをパソコンなどにバックアップしてから、本機でフォーマットしてください。(* P.12)

SDカードを読み込めません

- SDカードを認識できていません。
左のエラーメッセージを表示したあとに、「SDカードを初期化しますか?」と表示し、そのまま初期化(フォーマット)を行うことができます。必要に応じて録画ファイルをパソコンなどにバックアップしてから、本機でフォーマットしてください。(* P.12)

イベント領域がいっぱいです

- 上書きモードが「上書き禁止」または「常時録画上書き」になっていませんか。
上書きモードを「上書き禁止」または「常時録画上書き」に設定した場合、イベント記録が最大記録件数に達すると、イベント記録を停止します。上書きモードの設定は、「設定メニュー」→「上書きモード」で確認できます。(* P.44)

- 保護したファイルで最大記録件数に達していませんか。

保護したファイルは、上書きできません。保護を解除する(* P.49)か、SDカードをフォーマットする(* P.12)ことで録画ファイルをすべて削除することができます。保護したファイルには、ファイル選択画面上で  アイコンを表示します。

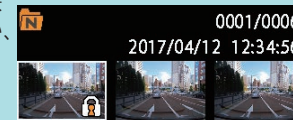

SDカードの初期化に失敗しました

- SDカードの容量は、下記の対応範囲内ですか。

 - 記録媒体：microSDHC カード
 - 容量：8～32GB
 - SDスピードクラス：Class10以上

- SDカードが正しく挿入されていますか。(* P.15)

※電源 ON 中にSDカードの抜き差しを行った場合、自動で再起動します。

- 他の機器で認識することができるかを確認してください。
本機からSDカードを取り外し、パソコンなどの機器に接続して、SDカードが認識できるか確認してください。

仕様

電源電圧	本体：DC 5V (DC 12V マイナスアース車専用)
消費電力	5W
カメラ素子	300 万画素カラー CMOS
視野角*1	レンズ画角：対角 148° 最大記録画角：対角 130° (108° (水平)、56° (垂直))
モニター	2.0 インチ フルカラー TFT 液晶
記録解像度	200 万画素
画像サイズ	1080P HD (1920 × 1080) / 720P (1280 × 720)
録画ファイル構成	1 分単位
記録媒体	microSD カード (8GB 付属)
記録形式	MOV
フレームレート	1080P HD：30 コマ / 秒 720P：60 コマ / 秒
動作温度範囲	0°C ~ + 60°C
外形寸法	60 (W) × 45 (H) × 28 (D) mm (突起部除く) ※取付ブラケット (テープ貼付) 装着時 78 (H) mm (窓ガラス 25° 想定の場合) OP-MB4000 (別売品)：144 (W) × 33 (H) × 131 (D) mm (突起部除く) OP-VMU01 (別売品)：46 (W) × 36 (H) × 16 (D) mm (突起部除く)
重量	約 55g (microSD カード含む) OP-MB4000 (別売品)：約 950g (内蔵電池含む) OP-VMU01 (別売品)：約 34g

別売品：マルチバッテリー (OP-MB4000)

入力電圧	DC12V (最大 6A)
出力電圧	出力端子 B:12V (1A)
オフタイマー設定時間	0.5 時間 / 1 時間 / 2 時間 / 3 時間 / 4 時間 / 6 時間 / 12 時間
内蔵電池	ニッケル水素電池 12V/4,000mAh
動作温度範囲	0 ~ 45°C

別売品：電圧監視機能付電源直結ユニット (OP-VMU01)

入力電圧	DC12V/24V
出力電圧	DC12V/24V (入力に準ずる)
検出電圧設定値	12V 車 :11.6V/11.8V/12V/12.2V、24V 車 :23.6V/23.8V/24V/24.2V
オフタイマー設定時間	0.5 時間 / 1 時間 / 2 時間 / 3 時間 / 4 時間 / 6 時間 / 12 時間
動作温度範囲	-10 ~ 60°C

※ 1：解像度により記録される視野角が変化します。

超広角レンズのため、視野角の水平、垂直と対角の比率は異なります。

・この説明書に記載されている各種名称・会社名・商品名などは各社の商標または登録商標です。
なお、本文中では TM、®マークは明記していません。

microSD カード対応一覧表

※本機と付属品以外の microSD カードとの相性による動作の不具合については保証いたしかねます。

⚠ 注意

❗ 容量が大きい microSD カードを使用した場合、ファイル数の増加により本機の動作が遅くなることがあります。

記録媒体	microSDHC カード
容量	8 ~ 32GB
SD スピードクラス	Class 10 以上

※スピードクラスとは、連続的な書き込みに関する速度規格です。

1. 録画時間の目安

microSD カード容量	1080P HD	720P
32GB	約 200 分	約 420 分
16GB	約 100 分	約 210 分
8GB (付属品)	約 50 分	約 105 分

・上記値は目安で、絶対保証値ではありません。

・録画時間は、常時録画とイベント記録 (Gセンサー記録とワンタッチ記録) の全ての録画時間の合計です。

お使いの状況、被写体や周囲環境などの要因、解像度 (* P.44) により録画可能時間は変化します。

2. イベント記録の最大記録件数

microSD カード容量	1080P HD	720P
32GB	64 件	64 件
16GB	32 件	32 件
8GB (付属品)	16 件	16 件

・最大記録件数は、Gセンサー記録とワンタッチ記録を合わせた件数です。

アフターサービス

●保証書(裏表紙参照)

保証書は、必ず「販売店・お買い上げ年月日」をご確認のうえ、保証内容をよくお読みになって、大切に保管してください。

●保証期間

お買い上げの日から1年間です。

●対象部分機器

本体(消耗部品は除く)

●修理をご依頼されるとき

「故障かな?と思ったら」で確認しても、なお異常があると思われるときは、機種名(品番)、氏名、住所、電話番号、購入年月日、保証書の有無と故障状況をご連絡ください。ご購入商品等でご購入時に入力してあるお買い上げの販売店に修理をご依頼できない場合には、お客様ご相談センターへご相談ください。

○保証期間中のとき

保証書の「故障内容記入欄」にご記入いただき、お買い上げの販売店まで、保証書とともに、機器本体をご持参ください。保証書の内容に従って修理いたします。

○保証期間が過ぎているとき

まず、お買い上げの販売店にご相談ください。修理によって機能が維持できる場合は、ご要望により有料修理いたします。

※点検や修理の際、履歴や登録したデータが消去される場合があります。

※修理期間中の代替機の貸し出しは行っておりません。あらかじめご了承ください。

1. お客様ご相談センター

お問い合わせの際は、使用環境、症状を詳しくご確認のうえ、お問い合わせください。

- ・下記窓口の名称、電話番号、受付時間は、都合により変更することがありますのでご了承ください。
- ・電話をおかけになる際は、番号をお確かめのうえ、おかけ間違いのないようご注意ください。
- ・紛失等による付属品の追加購入や別売品の購入につきましては、お買い上げの販売店にご注文ください。

受付時間 9:00～17:00 月曜日～金曜日(祝祭日、年末年始等、当社指定期間を除く)

お客様ご相談センター  0120-998-036

本機のアップデート情報や最新の取扱説明書は随時、弊社ホームページに公開されます。最新情報は弊社ホームページでご確認ください。

<http://www.yupiteru.co.jp/>

MEMO
